



PORTABLE FENCE ENERGIZER **B60**

Instructions - ENG

Installatie instructies - NED

Notice d'installation - FRA

Betriebsanleitung - DEU

Monteringsvejledning - DAN

Instrucciones - ESP

Monteringsinstruktioner - SVE

Istruzioni per l'installazione - ITA

PUBLISHED BY
Gallagher Group Limited
Kahikatea Drive, Private Bag 3026
Hamilton, New Zealand

www.gallagher.com
Copyright © Gallagher Group Limited 2018.
All rights reserved.

Gallagher B80 Portable Energizer User Manual (for Animals)
Électrificateur de clôture pour animaux

3E4721 - Edition 1 - September 2018

DISCLAIMER Whilst every effort has been made to ensure accuracy, neither Gallagher Group Limited nor any employee of the company, shall be liable on any ground whatsoever to any party in respect of decisions or actions they may make as a result of using this information.

In accordance with the Gallagher policy of continuing development, design and specifications are subject to change without notice.

Developed and manufactured by Gallagher Group Limited, an ISO 9001:2000 Certified Supplier.

Contents

English	3
Important Information	3
Overview	6
Installation Instructions	7
Understanding Your Energizer	9
Tips & Troubleshooting	9
Waste Electrical And Electronic Equipment	10
Product Specifications	10
Nederlands	11
Belangrijke informatie	11
Overzicht	15
Installatieaanwijzingen	16
Begrijp uw schrikdraadapparaat	18
Tips & Problemen Oplossen	18
ProductSpecificaties	19
Afgedankte elektrische en elektronische apparaten	19
Français	20
Information Importante	20
Vue d'ensemble	23
Notice d'Installation	24
Comprendre l'électrificateur	26
Conseils et Résolution de problèmes	27
Spécifications du produit	28
Déchets d'équipements électriques et électroniques	28
Deutsch	29
Wichtige Informationen	29
Übersicht	33
Installationsanleitung	34
Ihres Elektrozaengerätes	36
Tipps & Fehlersuche	36
Produkt-Spezifizierungen	37
Elektrische und elektronische Abfallprodukte	37

Dansk	38
Vigtig Information	38
Oversigt	41
Installationsanvisninger	42
Forstå din spændingsgiver	44
Goder råd & fejlfinding	44
Produktspecifikationer	45
Affald af elektrisk og elektronisk udstyr	45
Español	45
Información Importante	46
Descripción general	49
Guia de instalacion	50
Entienda su energizador	52
Consejos y resolución de problemas	52
Especificaciones del producto	53
Desecho de componentes y equipos electrónicos	53
Svenska	54
Viktig information	54
Översikt	57
Installationsanvisningar	58
Lär dig förstå aggregat	60
Tips & Felsökning	60
Produktspecifikationer	61
Avfall elektrisk och elektronisk utrustning	61
Italiano	62
Informazioni Importanti	62
Panoramica	65
Istruzioni per l'installazione	66
Conoscere L'elettificatore	68
Consigli e risoluzione dei problemi	68
Specifiche tecniche	69
Rottamazione attrezzature Elettriche od Elettroniche	69

IMPORTANT INFORMATION

 **WARNING: Read all instructions.**

Save these instructions.

 **WARNING - Do not connect to mains adaptors or mains-operated equipment. Disconnect battery from energizer before charging.**

- **WARNING** - The appliance is not intended for use by young children or infirm persons without supervision.
- Young children should be supervised to ensure that they do not play with the appliance.
- Regularly inspect the supply cord, cables, wires and energizer for any damage. If found damaged in any way, immediately cease use of the energizer and return it to a Gallagher Authorised Service Centre for repair in order to avoid a hazard.
- It is recommended that, in all areas where there is a likely presence of unsupervised children who will be unaware of the dangers of electric fencing, that a suitably rated current limiting device having a resistance of not less than 500 ohms be connected between the energizer and the electric fence in this area.
- Do not use the energizer with non-rechargeable batteries.
- Do not mount in places exposed to heat sources (e.g. a sun heated metal wall.)
- Refer servicing and replacement batteries to a Gallagher Authorised Service Centre.
- Check your local council for specific regulations.
- Fence wiring should be installed well away from any telephone or telegraph line or radio aerial.
- Well maintained electric fences kept clear of vegetation with high quality insulation are extremely unlikely to cause fires. In times of extreme fire risk, disconnect energizer.
- Electric animal fences shall be installed and operated so that they cause no electrical hazard to persons, animals or their surroundings.
- Do NOT become entangled in the fence. Avoid electric fence constructions that are likely to lead to the entanglement of animals or persons.

- **WARNING - INSTALLERS/USERS SHOULD NOTE:** Avoid contacting the fence with the head, mouth, neck or torso. Do not climb over, through or under a multi-wire electric fence. Use a gate or a specially designed crossing point.
- An electric animal fence shall not be supplied from two separate energizers or from independent fence circuits of the same energizer.
- For any two separate electric animal fences, each supplied from a separate energizer independently timed, the distance between the wires of the two electric animal fences shall be at least 2.5m. If this gap is to be closed, this shall be effected by means of electrically non-conductive material or an isolated metal barrier.
- Barbed wire or razor wire shall not be electrified by an energizer.
- A non-electrified fence incorporating barbed wire or razor wire may be used to support one or more off-set electrified wires of an electric animal fence. The supporting devices for the electrified wires shall be constructed so as to ensure that these wires are positioned at a minimum distance of 150 mm from the vertical plane of the non-electrified wires. The barbed wire and razor wire shall be earthed at regular intervals.
- Follow the energizer manufacturer's recommendations regarding earthing.
- Do not install an earth (ground) system for your electric fence within 10 m (33 ft) of any power, telecommunications or other system.
- Use high voltage lead-out cable in buildings to effectively insulate from the earthed structural parts of the building and where soil could corrode exposed galvanized wire. Do not use household electrical cable.
- Connecting leads that are run underground shall be run in conduit of insulating material or else insulated high voltage lead-out cable shall be used. Care must be taken to avoid damage to the connecting leads due to the effects of animal hooves or tractor wheels sinking into the ground.
- Connecting leads shall not be installed in the same conduit as the mains supply wiring, communication cables or data cables.
- Connecting leads and electric animal fence wires shall not cross above overhead power or communication lines.
- Crossings with overhead power lines shall be avoided wherever possible. If such a crossing cannot be avoided it shall be made underneath the power line and as nearly as possible at right angles to it.
- If connecting leads and electric animal fence wires are installed near an overhead power line, the clearances shall not be less than those shown in the table below.

Minimum clearances from power lines for electric animal fences

Power line Voltage V	Clearance m
Less than or equal to 1 000	3
Greater than 1 000 and less than or equal to 33 000	4
Greater than 33 000	8

3E4721 Gallagher B60 Portable Energizer User Manual

- If connecting leads and electric animal fence wires are installed near an overhead power line, their height above the ground shall not exceed 3 m
This height applies either side of the orthogonal projection of the outermost conductors of the power line on the ground surface, for a distance of:
 - 2 m for power lines operating at a nominal voltage not exceeding 1 000 V;
 - 15 m for power lines operating at a nominal voltage exceeding 1 000 V.
- Electric animal fences intended for deterring birds, household pet containment or training animals such as cows need only be supplied from low output energizers to obtain satisfactory and safe performance.
- In electric animal fences intended for deterring birds from roosting on buildings, no electric fence wire shall be connected to an earth stake. A warning sign shall be fitted to every point where persons may gain ready access to the conductors.
- Where an electric animal fence crosses a public pathway, a non-electrified gate shall be incorporated in the electric animal fence at that point or a crossing by means of stiles shall be provided. At any such crossing, the adjacent electrified wires shall carry warning signs.
- Any part of an electric animal fence that is installed along a public road or pathway shall be identified by electric fence warning signs (G6020) at regular intervals that are securely fastened to the fence posts or firmly clamped to the fence wires.
- The size of the warning sign shall be at least 100mm x 200mm.
- The background colour of both sides of the warning sign shall be yellow. The inscription on the sign shall be black and shall be either:
 - the substance of "CAUTION: Electric Fence" or,
 - the symbol shown:
- The inscription shall be indelible, inscribed on both sides of the warning sign and have a height of at least 25mm.
- Ensure that all mains operated, ancillary equipment connected to the electric animal fence circuit provides a degree of isolation between the fence circuit and the supply mains equivalent to that provided by the energizer.
- Protection from the weather shall be provided for the ancillary equipment unless this equipment is certified by the manufacturer as being suitable for use outdoors, and is of a type with a minimum degree of protection IPX4.

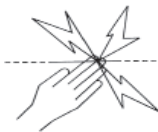

This energizer complies with international safety regulations and is manufactured to international standards.

Gallagher reserves the right to make changes without notice to any product specification to improve reliability, function or design. E & OE.

The author thanks the International Electrotechnical Commission (IEC) for permission to reproduce information from its International Publication 60335-2-76 ed.2.2 (2013). Annex BB-1. All such extracts are copyright of IEC, Geneva, Switzerland. All rights reserved. Further information on the IEC is available from www.iec.ch. IEC has no responsibility for the placement and context in which the extracts and contents are reproduced by the author, nor is IEC in any way responsible for the other content or accuracy therein.

Save these instructions.

OVERVIEW

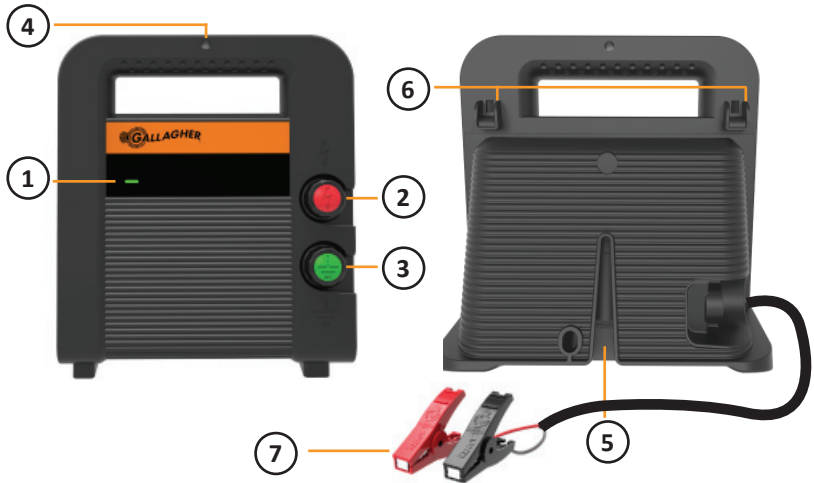

1	STATUS LED	Green	Battery OK
		Red	Battery needs maintenance. See Troubleshooting p. 9
2	Fence Terminal ⚡	Connects to fence	
3	Earth Terminal ⚡	Connects to earth/ground stake	
4	Mounting hole	Post / Wall mounting hole	
5	Steel post mount	Enables mounting on T-Post, Y Post or similar	
6	Wire clips	Enables hanging the energizer on fence wire	
7	Battery connection	12V battery leadset	

INSTALLATION INSTRUCTIONS

Step 1. Mount the Energizer

Portable Installation

Mount the energizer on a post, (see p.8) out of reach of children. Install in a place where there is no risk of the energizer incurring fire or mechanical damage and where there is no risk of the leads being chewed by animals.

Alternatively, hang the energizer directly onto a fence using the built-in wire clips.

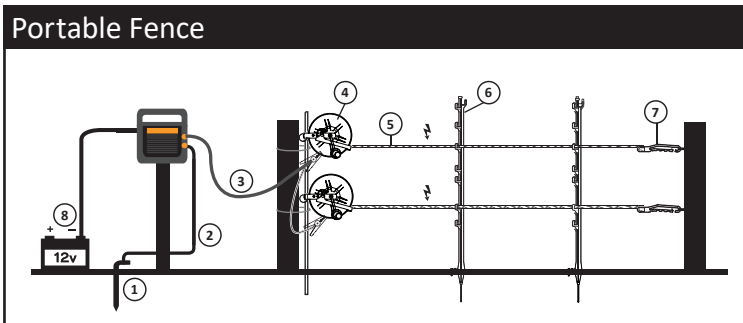

- | | | | |
|------------------|---------------|------------------------|---------------------|
| 1. Ground rod | 3. Live (Red) | 5. Polywire/Turbo wire | 7. Insul-grip |
| 2. Earth (Green) | 4. Reel | 6. Tread in Post | 8. Leadset /Battery |



CAUTION:

Do not leave the energizer face down.



Step 2. Connect Earth and Fence

Using the leadsets provided:

- Connect energizer earth (green) terminal to the earth stake installed at least 3 ft (1 m) into the ground.
- Connect energizer fence (red) terminal to the fence.

Step 3. Connect the Battery

(This turns the energizer on.)

- Ensure the fence is ready to operate.
- Connect the supplied battery leadset from the energizer to the battery.
 - Red lead to the (+) terminal of the battery,
 - Black lead to the (-) terminal of the battery.

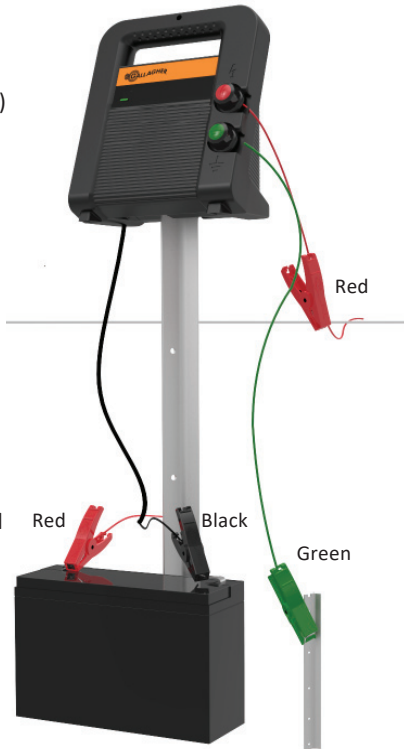

Important: Use a 12 V deep cycle lead acid rechargeable battery.

UNDERSTANDING YOUR ENERGIZER

Status LED

Green	Flashes green with each fence pulse. Battery OK.
Red	Energizer has stopped pulsing. Battery needs maintenance. See Troubleshooting.

Battery Performance

Energizer	Weeks
B60	5

*based on a fully charged 70 Ah battery.

Gallagher Recommends:

- Use 12 V deep cycle lead acid batteries.
- Batteries of the same type and manufacture can be connected in parallel to increase capacity.
- Store battery in a dry place between 0 °C and 30 °C.
- Do not leave batteries below 50% charge (12.0 V) for a prolonged period of time.
- Batteries must be in a well ventilated area while charging.
- Charge batteries before storage.

TIPS & TROUBLESHOOTING

Symptom	Problem	Solution
Status LED is solid red	Energizer has stopped pulsing due to battery voltage falling less than 11 V. (This protects the battery from permanent damage.)	Replace flat battery with a fully charged one
No voltage on fence	<ul style="list-style-type: none"> • Fence shorted • Fence disconnected from energizer. • Energizer may have been damaged by lightning 	<p>Check energizer isn't faulty;</p> <ul style="list-style-type: none"> - disconnect from fence and earth - measure across fence and earth terminals with a Gallagher Fence Volt Meter - if less than 5 kV return energizer for service - if more than 5 kV the fault is with the fence or earth system.

PRODUCT SPECIFICATIONS

Battery Type	12V
Current Draw	235 mA
Output Voltage (no load)	8 kV
Stored Energy	0.6 J
Output Energy	0.4 J
Dimensions: HxWxD	221 mm x 203 mm x 107 mm
Weight	1.05 kg
IP Rating	IPX4

WASTE ELECTRICAL AND ELECTRONIC EQUIPMENT



This symbol on the product indicates that this product, packaging and with special care of the battery must not be disposed of with other waste. Instead, it is your responsibility to dispose of your waste equipment by handing it over to a designated collection point for the recycling of waste electrical and electronic equipment. The separate collection and recycling of your waste equipment at the time of disposal will help conserve natural resources and ensure that it is recycled in a manner that protects human health and the environment. For more information about where you can drop off your waste equipment for recycling, please contact your local city recycling office or the dealer from whom you purchased the product.

BELANGRIJKE INFORMATIE

 **WAARSCHUWING: Lees alle instructies aandachtig**
Bewaar deze instructies goed.

 **WAARSCHUWING: GEBRUIK DIT APPARAAT NIET IN**
COMBINATIE MET OP HET LICHTNET AANGESLOTEN
APPARATUUR. Disconnect battery from energizer
before charging.

- **WAARSCHUWING:** Dit apparaat en de hierop aangesloten afrastering is niet bedoeld voor het gebruik zonder toezicht door jonge kinderen of handelingsonbepaalde personen.
- Jonge kinderen dienen onder toezicht te staan, om er zeker van te zijn dat ze niet met het apparaat of afrastering spelen.
- Controleer regelmatig of de toevoerdraad, kabels, draden en het schrikdraadapparaat niet zijn beschadigd. Indien er enige schade wordt opgemerkt, stop dan onmiddellijk het gebruik van het schrikdraadapparaat en stuur het terug naar een erkende reparatiedienst van Gallagher om gevaarlijke situaties te vermijden.
- Overall waar er een kans op de aanwezigheid van kinderen zonder toezicht bestaat die niet op de hoogte zijn van de gevaren van elektrische afrasteringen, is het aan te raden om tussen het schrikdraadapparaat en de afrastering in de betreffende zone een begrenzing aan te sluiten met een weerstand van niet minder dan 500 ohm om het adequate nominale vermogen te beperken.
- Gebruik het schrikdraadapparaat niet in combinatie met niet-oplaadbare batterijen.

- Niet monteren op plaatsen die blootgesteld zijn aan warmtebronnen (zoals een opgewarmde muur door de zon)
- Laat reparatie, onderhoud en vervanging van accu's enkel door erkend servicepersoneel van Gallagher uitvoeren.
- Verifieer ook of er volgens uw lokale wetgeving nog specifieke regels zijn.
- Afrasteringsdraden moeten op ruime afstand van telefoon- of telegraaflijnen of radioantennes worden geïnstalleerd.
- Bij goed onderhouden elektrische afrastering die vrij van begroeiing gehouden worden en goed geïsoleerd zijn, is het risico op brand extreem laag. In tijden met extreem hoog brandrisico dienen schrikdraadapparaten losgekoppeld te worden.

- Elektrische afrasteringen moeten zo geïnstalleerd en bediend worden dat ze geen elektrisch gevaar voor personen, dieren of hun omgeving vormen.
- Buiten het bereik van kinderen installeren. Voorkom verstremgeling in de afrastering. Vermijd elektrische afrasteringsconstructies die mogelijk tot verstremgeling van dieren of personen kunnen leiden.

• **WAARSCHUWING - MONTEURS/GEBRUIKERS DIENEN EROP TE LETTEN DAT:** Vermijd aanraking van elektrische afrasteringen met het hoofd, mond, nek of het bovenlijf. Klim niet over, door of onder een elektrische meerdrads-afrastering. Gebruik een poort of een speciaal daarvoor geplaatste doorgang.

- Een elektrische afrastering mag niet door twee verschillende schrikdraadapparaten gevoed worden of door onafhankelijke afrasteringscircuits aangesloten worden op hetzelfde schrikdraadapparaat.
- Voor elk van twee afzonderlijke afrasteringen, elk gevoed door een afzonderlijk, onafhankelijk pulserend schrikdraadapparaat, moet de afstand tussen de draden van de twee elektrische afrasteringen minimaal 2,5 m (7.5 vt) bedragen. Indien deze opening moet kunnen worden afgesloten, gebruik dan elektrisch niet-geleidend materiaal of een geïsoleerde metalen afsluiting.
- Gebruik in een elektrische afrastering geen prikkel- of scheermesdraad als geleider.
- Een niet-geëlectrificeerde prikkeldraad- of scheermesdraad-afrastering mag als drager gebruikt worden voor één of meer op afstand geplaatste elektrische afrasteringsdraden. Het dragende systeem voor deze onder stroom staande afrasteringsdraden moeten dusdanig geconstrueerd zijn dat een minimale afstand van 150 mm (6") uit het verticale vlak van de stroomvrije prikkeldraad-of scheermesafastering wordt bewaard. De prikkel- en scheermesafastering moeten op regelmatige afstanden geaard worden.
- Houd u betreffende de aarding aan de aanbevelingen van de producent van het schrikdraadapparaat.
- Installeer geen aardingsstelsel (massa) voor uw afrastering binnen 10 m afstand (33 vt) vanaf enig ander aardingsstelsel die door nutsvoorzieningen e.d. wordt gebruikt. (veiligheids-aarde e.d.)
- Gebruik aanvoerkabel met hoogspanning-isolatie binnen gebouwen voor een effectieve isolatie en gebruik deze kabel ook op plaatsen waar blootliggende gegalvaniseerde draad eventueel aan corrosie onderhevig is. Gebruik hiervoor geen kabel of snoer voor normale huishoudelijke toepassingen.
- Ondergrondse aansluitgeleiders moeten in een mantel uit geïsoleerd materiaal worden geplaatst

of er dient kabel met hoogspanningsisolatie worden gebruikt. Let erop dat er geen schade aan de aansluitdraden kan ontstaan door het in de grond zakken van hoeven van vee of door tractorwielen.

- Aansluitleidingen voor de afrastering mogen niet door dezelfde kabelgoot worden gevoerd waarin netspanningskabels of communicatie-of datakabels liggen.
- Aansluitleidingen en draden van een elektrische afrastering mogen niet over bovengrondse stroom- of communicatieleidingen heen lopen.
- Indien mogelijk moeten afrasteringen niet onder bovengrondse hoogspanningsleidingen aangelegd worden. Indien dit niet kan worden vermeden, dan dient de afrastering de bovengrondse leiding zo haaks mogelijk te kruisen.
- Indien aansluitkabels en draden van een elektrische afrastering in de buurt van bovengrondse lichtnetleidingen worden geïnstalleerd, dan mogen de onderlinge afstanden niet kleiner zijn dan wat hieronder wordt aangegeven:

Minimale afstand tussen hoogspanningsleidingen en elektrische afrasteringen

Spanning hoogspanningsleiding V	Afstand m
≤ 1 000	3
> 1 000 ≥ 33 000	4
> 33 000	8

- Indien aansluitkabels en draden van elektrische afrasteringen in de buurt van bovengrondse leidingen worden geïnstalleerd, mag de bovengrondse hoogte niet groter zijn dan 3 m (9 vt). Deze hoogte geldt aan beide kanten van de loodrechte projectie op de grond vanuit de buitenste geleiders van de hoogspanningslijn, op een afstand van:
 - 2 m (6 ft) voor stroomleidingen met een nominale spanning van niet meer dan 1000 V;
 - 15m (48ft) voor stroomleidingen met een nominale spanning van meer dan 1000 V.
- Voor elektrische afrasteringen bedoeld om vogels af te schrikken, huisdieren tegen te houden of te trainen, zoals koeien, zijn schrikdraadapparaten met slechts een laag vermogen nodig om een bevredigend en veilig resultaat te verkrijgen.
- Vogelafschrikking: Indien het schrikdraadapparaat gebruikt wordt om een systeem van elektrische geleiders te voeden waarmee wordt tegengegaan dat vogels op gebouwen rusten, dan mag geen elektrische geleider daarvan geaard worden.
- Afrasteringsdraden moeten op ruime afstand van telefoon- of telegraaflijnen of radioantennes worden geïnstalleerd.
- Indien een elektrische afrastering een publiek pad kruist, moet een spanningsvrije poort in de elektrische afrastering worden geplaatst of moet er een overstapplaats aangebracht worden. Bij deze kruisingen moeten de naburige geëlectriceerde draden een waarschuwingsbord hebben (G602).
- Van alle delen van het raster die zich langs de openbare weg bevinden, moeten de bordjes stevig bevestigd zijn aan de palen of goed vastgeklemd zijn aan de draden.
- De afmetingen van het waarschuwingsbordje moeten tenminste 100mm x 200mm bedragen.
- De kleur moet aan beide zijden geel zijn en de belettering moet zwart zijn met de volgende inhoud:
 - "PAS OP: SCHRIKDRAAD!" of,

- Het onderstaande symbool:

- De tekst moet vermeld staan aan beide zijden van het waarschuwbordje en een hoogte hebben van tenminste 25mm.
- Zorg ervoor dat alle gebruikte lichtnetgevoede neveninstallaties, die met de elektrische afrastering zijn verbonden, minimaal dezelfde mate van isolatie tussen de aangesloten afrastering en het lichtnet heeft als waar het schrikdraadapparaat in voorziet.
- Bescherming tegen weersinvloeden moet worden geboden voor de bijbehorende apparatuur, tenzij deze apparatuur is gecertificeerd door de fabrikant als zijnde geschikt voor gebruik buitenshuis en is voorzien van minimaal een IPX4 keur.

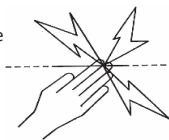

Dit schrikdraadapparaat voldoet aan de internationale veiligheidsvoorschriften en is volgens internationale normen geproduceerd.

Gallagher behoudt zich het recht voor om zonder voorafgaande mededeling productspecificaties te veranderen om de betrouwbaarheid, functionaliteit of het design te verbeteren. E & OE.

De auteur bedankt de International Electrotechnical Commission (IEC) voor toestemming voor het reproduceren van informatie uit de Internationale Publicatie 60335-2-76 ed.2.2 (2013). Bijlage BB.1. Alle extracten vallen onder copyright IEC, Geneva, Switzerland. All rights reserved. Meer informatie mbt IEC is beschikbaar op www.iec.ch. Het IEC is niet verantwoordelijk voor de context waarin/waarvoor de schrijver deze reproductie heeft gebruikt. Ook is het IEC niet verantwoordelijk voor de rest van de inhoud of de correctheid hiervan.

Bewaar deze instructies goed.

OVERZICHT

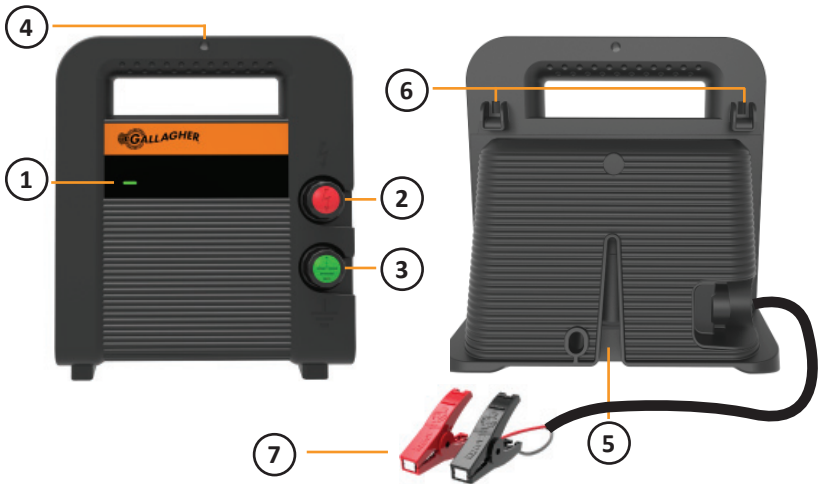

1	LED-status	Groen	Accu OK
		Rood	De accu moet worden opgeladen. Zie <i>Problemen oplossen</i> p. 18
2	Klem voor afastering ⚡	Voor aansluiting op afastering	
3	Klem voor aarding ⚡	Voor aansluiting op aarde/aardpen	
4	Montagegat	Gat voor montage op een paal/muur	
5	Bevestiging stalen palen	Geschikt voor montage op T-paal, Y-paal of vergelijkbaar	
6	Draadklemmen	Om het schrikdraadapparaat op te hangen aan afasteringsdraad	
7	Accu verbinding	12V-accukabel	

INSTALLATIEAANWIJZINGEN

Stap 1. Het monteren van het schrikdraadapparaat

Draagbare installatie

Monteer het schrikdraadapparaat op een paal, (zie p.17) buiten het bereik van kinderen. Installeer het schrikdraadapparaat waar er geen gevaar is voor beschadiging van het apparaat door brand of voor mechanische beschadiging oplopen en waar er geen gevaar is dat dieren aan de leidingen kauwen.

Met de ingebouwde draadklemmen kan het schrikdraadapparaat direct aan de afrostering worden opgehangen.

Verplaatsbare afrostering

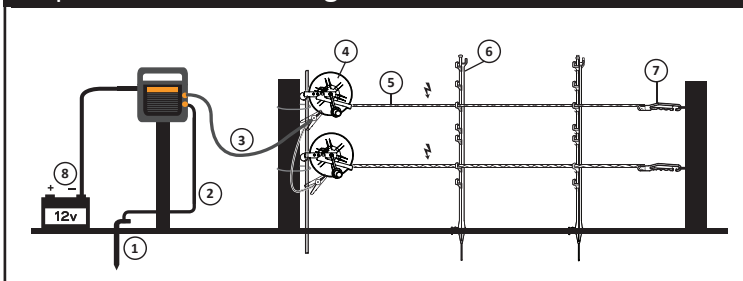

- | | | | |
|------------------|------------------|-----------------------------------|---------------------|
| 1. Aardpen | 3. Stroom (Rood) | 5. Vidoflex kunststofdraad | 7. Insul-grip |
| 2. Aarde (Groen) | 4. Haspel | 6. Verplaatsbare afrosteringspaal | 8. Leadset /Battery |



LET OP:

Laat het schrikdraadapparaat nooit met de voorkant naar beneden hangen.



Stap 2. Sluit met de aarde en het afrastering

Gebruik van de meegeleverde kabelsets:

- Sluit de groene klem aan op de aardpen ten minste 1 m in de grond.
- Sluit de rode klem aan op het afrasteringsdraad.

Stap 3. Aansluiten van de accu

LET OP: Hiermee wordt het schrikdraadapparaat ingeschakeld.

- Zorg ervoor dat de afrastering gereed is.
- Sluit de meegeleverde set accukabels vanaf het schrikdraadapparaat aan op de accu.
 - De rode klem naar de +uitgang van de accu.
 - De zwarte klem naar de -uitgang van de accu.

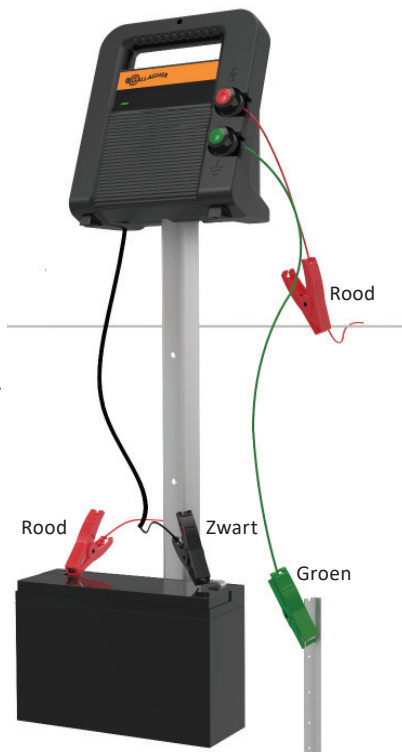

Belangrijk: Gebruik een oplaadbare deep cycle lood-zuur-accu van 12 V.

BEGRIJP UW SCHRIKDRAADAPPARAAT

Status LED

Groen	Knippert groen bij iedere puls op de afrastering. Accu OK.
Rood	Schrikdraadapparaat geeft geen pulsen meer af. De accu moet worden opgeladen. Zie Problemen oplossen.

Prestatie van de accu

Schrikdraadapparaat	Weken
B60	5*

*Op basis van een volledig opgeladen 70 Ah accu.

Gallagher beveelt aan:

- Gebruik 12 V Deep Cycle loodzuuraccu's.
- Accu's van hetzelfde type en makelij kunnen parallel worden aangesloten om de capaciteit te vergroten
- Bewaar de accu op een droge plek tussen 0°C en 30°C
- Laat accu's niet langdurig staan met minder dan 50% van hun lading (12.0 V).
- Accu's moeten tijdens het opladen in een goed geventileerde ruimte staan.
- Charge batteries before storage.

TIPS & PROBLEMEN OPLOSSEN

Symptoom	Probleem	Oplossingen
Status LED is continu rood	Schrikdraadapparaat geeft geen pulsen meer af omdat de accuspanning met minder dan 11 V daalt. (Om de accu te beschermen tegen blijvende beschadiging.)	Vervang de accu Replace flat battery with a fully charged one
Geen voltage op de afrastering	<ul style="list-style-type: none"> • Kortsluiting op de afrastering • Aansluiting tussen afrastering en schrikdraadapparaat onderbroken. • Schrikdraadapparaat is mogelijk beschadigd door de bliksem 	Controleer of het schrikdraadapparaat goed functioneert; <ul style="list-style-type: none"> - haal het systeem los van de afrastering en de aarde - meet de hele afrastering en de aardklemmen met een Gallagher-voltmeter - indien lager dan 5 kV, schrikdraadapparaat inleveren voor onderhoud - indien hoger dan 5 kV, fout zit in de afrastering of het aardingssysteem.

PRODUCTSPECIFICATIES

Battery Type	12V
Opgenomen stroom	235 mA
Uitgangsspanning (nullast)	8 kV
Potentiële energie	0.6 J
Uitgangsenergie	0.4 J
Afmetingen: HxBxD	221 mm x 203 mm x 107 mm
Gewicht	1.05 kg
Beschermingsgraad tegen binnendringen van stof en vocht	IPX4

AFGEDANKTE ELEKTRISCHE EN ELEKTRONISCHE APPARATEN



Dit symbool op het product geeft aan dat het product en de verpakking niet bij het restafval terecht mogen komen en dat extra zorgvuldig moet worden omgegaan met de accu. U bent er zelf verantwoordelijk voor dat uw afgedankte apparaten terechtkomen bij een inzamelpunt voor het recyclen van afgedankte elektrische en elektronische apparaten. Het scheiden en recyclen van afgedankte apparaten helpt het milieu te beschermen en zorgt ervoor dat ze zodanig worden gerecycled dat de menselijke gezondheid en omgeving worden beschermd. Voor meer informatie over waar u uw afgedankte apparaten naartoe kunt brengen om gerecycled te worden, kunt u contact opnemen met uw gemeentewerf of de winkel waar u het product hebt aangeschaft.



ENG - WARRANTY

Register your product online at www.gallagherams.com and receive the following benefits:

- Helpful customer service and technical support.
- A record which can help if your product is lost or stolen.
- Notification of special offers and product updates (optional).

2 YEAR WARRANTY for this product from the date of purchase.

A dated sales receipt/invoice is essential for any future warranty claim. In addition please complete the details below and keep this card OR simply register your product online at www.gallagherams.com

NED - GARANTIE

Registreer uw product online www.gallagherams.com en profiteer van de volgende voordelen:

- Klantenservice en technische ondersteuning
- De mogelijkheid om aan te aangeven wanneer uw product verloren of gestolen is.
- Melding van speciale aanbiedingen en product updates (optioneel)

2 JAAR GARANTIE op dit product vanaf de aankoopdatum. Een gedateerde aanschafbon/factuur is essentieel bij het claimen van garantie. Vul de gevraagde gegevens onderstaand in en bewaar deze kaart goed of registreer uw product op www.gallagherams.com

FRA - GARANTIE

Enregistrer votre article sur notre site www.gallagherams.com et bénéficiez du suivant :

- Service clientèle et support technique
- Déclaration de perte ou de vol
- Notifications d'offres spéciales et des nouveautés (optionnel).

DEUX ANS DE GARANTIE à compter de la date d'achat. Une facture d'achat datée doit être présentée pour toute éventuelle déclaration. Merci également de compléter et de garder la carte ci-dessous OU BIEN d'enregistrer votre produit sur www.gallagherams.com.

Model/Type/Modèle

Purchase Date/Aankoopdatum/Date d'achat

Serial No./Serie nummer/Numéro de série

Dealer/Aankoppunt/Distributeur

ENG - WARRANTY CONDITIONS

This product is guaranteed free from defects in material or workmanship for a period of two years from date of purchase by the end user. This excludes any consumables provided with, or inside, the product where the warranty period is 90 days (e.g. cleaning materials; batteries - rechargeable and non-rechargeable; etc.). Gallagher will repair or replace at their option any faulty product returned to them or their Dealer within this time period. Exchange modules are guaranteed for 90 days from date-of-fitting.

This warranty does not cover damage due to: incorrect input voltage, contamination by battery acid, physical mishandling, lightning strike, water immersion, damage to external wiring. Gallagher, their Distributors and their Dealers accept no responsibility for the misuse of this product or for any accident caused by tampering with or modification to or misuse of this product. This does not affect your statutory rights.

.....

NED - GARANTIE VOORWAARDEN

Op dit product heeft u één jaar garantie zowel op onderdelen alsook op de arbeidskosten vanaf de aankoopdatum van de eindgebruiker. Dit is exclusief eventuele verbruiksartikelen ten behoeve van dit product waar de garantietermijn afwijkend is (bijvoorbeeld batterijen – oplaadbaar en niet-oplaadbaar etc.). Gallagher zal het geretourneerde product, indien deze binnen de garantie termijn valt , naar eigen inzicht, repareren of vervangen. Op ruilprinten zit een garantie van 90 dagen na plaatsing.

Deze garantie dekt geen schade te wijten aan: onjuiste ingangsspanning, besmetting met accu, fysieke mishandeling, blikseminslag, onderdompeling in water en/of schade aan de externe bedrading. Gallagher, hun distributeurs en hun dealers, accepteren geen verantwoordelijkheid voor het misbruik van dit product of voor ongevallen ten gevolge van geknoei met of wijziging of misbruik van dit product. Dit heeft geen invloed op uw wettelijke rechten.

.....

FRA - CONDITIONS DE GARANTIE

Cet article vous est offert avec une garantie pour une durée d'un an à compter de la date d'achat de l'utilisateur final. Ceci exclu tout article consommable livré avec ou dans un produit, pour laquelle la garantie s'élève à 90 jours (e.g. matériaux de nettoyage ; piles ou batteries rechargeables ; etc...). Gallagher remplacera sur demande tout produit retourné au distributeur, dans cette période. Les modules d'échanges sont garantis 90 jours à partir de la date de réparation.

Cette garantie ne s'applique pas aux situations suivantes : branchement à une source de tension incorrecte / surtension, contamination par de l'acide de batterie, dégâts occasionné par un dégât physique, dégâts de la foudre, dégâts des eaux et un cordon d'alimentation endommagé. Gallagher n'accepte aucune responsabilité pour les conséquences ou tout accident lié à une utilisation incorrecte de l'appareil. Ceci n'influence aucunement vos droits légaux.



DEU - GARANTIE

Registrieren Sie Ihr Produkt online unter: www.gallagherams.com und profitieren Sie von folgenden Vorteilen:

- Kundenservice und Technischer Support
- Eine Registrierung ist hilfreich, bei Diebstahl oder Verlust
- Angebote und Product updates per Newsletter

SIE HABEN 2 JAHRE GARANTIE ab Kaufdatum. Bitte bewahren Sie Ihren Kaufbeleg auf, er stellt die Grundlage für spätere Garantieansprüche an. Zusätzlich füllen Sie bitte die Garantiekarte aus oder registrieren Sie Ihr Produkt online unter :

www.gallagherams.com

DAN - GARANTI

Registrer Deres produkt online hos www.gallagherams.com og modtag følgende fordele :

- God kundeservice og teknisk understøttelse
- En registrering som hjælp ved tilfælde af tab eller stjålen produkt.
- Meddelelse om speciale tilbud eller opdatering af produkter. (valgfri)

2 ÅRS GARANTI for dette produkt fra købsdatoen. En dateret faktura er nødvendig i tilfælde af fremtidige erstatningskrav. Endvidere bedes De udfylde nedenstående detaljer ELLER simpelthen registrer Deres produkt online hos www.gallagherams.com.

ESP - GARANTÍA

Registre su producto en internet en www.gallagherams.com y beneficie de las siguientes ventajas:

- Un servicio de atención al cliente y un soporte técnico útiles.
- Un registro que puede ser de ayuda si pierde o le roban su producto.
- Notificación de ofertas especiales y actualizaciones de producto (optativo).

GARANTÍA DE 2 AÑOS para este producto a partir de la fecha de compra. Es esencial disponer de un tique/factura de compra con fecha para poder realizar una reclamación de garantía. Le rogamos además que rellene los datos siguientes y que conserve esta tarjeta, O que simplemente registre su producto en internet en www.gallagherams.com.

Model/Type/Modèle

Purchase Date/Aankoopdatum/Date d'achat

Serial No./Serie nummer/Numéro de série

Dealer/Aankooppunt/Distributeur

DEU - GARANTIEBEDINGUNGEN

Dieses Produkt ist garantiert frei von Material – oder Verarbeitungsmängel für die Frist von 1 Jahr ab den Kaufdatum des Endkunden. Dies schließt Verbrauchsmaterial aus die im oder am Gerät (Gewährleistung 90 Tage/ z.B. Reinigungsmittel, Akku – Wieder aufladbare Batterien, usw.) Gallagher repariert oder ersetzt nach eigenem Ermessen jedes fehlerhafte Geräte diese werden zu Ihnen oder Ihren Händler zurückgesendet in der Garantiezeit. Austauschmodule haben eine Garantiezeit von 90 Tage ab Einbau Datum.

Gewährleistungsausschluss bei: Fehlerhafte Netzspannung, Beschädigungen durch Batteriesäure, unsachgemäßer Handhabung, Blitzschlag, Wasserschäden und Schäden durch Fremdzaun-Einwirkung. Gallagher, deren Distributoren und Händler übernehmen keine Haftung für Unfälle, die durch Missbrauch, unsachgemäßen Gebrauch oder Manipulation des Produktes verursacht werden. Ihre gesetzlichen Gewährleistungsansprüche bleiben davon unberührt.

.....

DAN - GARANTI BETINGELSER

Produktet er garanteret fri for material/produktionsfejl i en periode af 1 år fra slutforbrugers købsdato. Dette udelukker alle artikler/dele, som leveres med eller befinder sig indeni produktet, hvor garantien er på 90 dage (f.eks. rengøringsmidler, batterier – genopladelige og ikke- genopladelige osv.) Gallagher reparerer eller udskifter, efter deres vurdering, alle defekte produkter returneret til dem ellers deres forhandler i garantiperioden.

Garantien dækker ikke skader på grund af: forkert input-spænding, forurening af batterisyre, vanrøgt, lynnedslag, vandskade, skader på det eksterne ledningsnet. Gallagher og deres forhandlere påtager sig intet ansvar for forkert brug af produktet eller en ulykke forårsaget af uautoriserede ændringer, modifikationer eller misbrug af dette produkt. Dette påvirker ikke dine lovmæssige rettigheder.

.....

ESP - CONDICIONES DE LA GARANTÍA

Se garantiza este producto frente a defectos en el material o en la mano de obra durante un periodo de un año a partir de la fecha en que el usuario final compró el producto. Quedan excluidos los consumibles que vengan con el producto o en su interior, para los que la duración de la garantía es de 90 días (p. ej. materiales de limpieza, baterías recargables y no recargables, etc.). Gallagher reparará o sustituirá a su discreción todo product defectuoso devuelto a la empresa o a un agente dentro del plazo indicado. Los módulos intercambiables tienen una garantía de 90 días a partir de la fecha de instalación.

Esta garantía no cubre los daños provocados por: una tensión de entrada incorrecta, contaminación por el ácido de la batería, una manipulación física indebida, la caída de un rayo, la inmersión del producto en agua y el cableado externo. Ni Gallagher, ni sus distribuidores ni sus agentes aceptan responsabilidad alguna por el uso indebido de este producto ni por accidente alguno provocado por la manipulación, modificación o uso indebido de este producto. Lo anterior no afecta a los derechos que la ley le confiere.



SVE - GARANTI

Registrera din produkt online på www.Gallagherams.com och få följande förmåner :

- Hjälpsam kundservice och teknisk support.
- Ett register som kan hjälpa dig om du förlorar din produkt eller den blir stulen.
- Information om speciella erbjudanden och produktuppdateringar (valfritt).

2 ÅRS GARANTI på denna produkt från inköpsdatum. Ett daterat kvitto/faktura är ett måste för alla framtida garantianspråk.

Dessutom, fyll i uppgifterna nedan och spara detta kort ELLER helt enkelt registrera din produkt online på www.gallagherams.com

ITA - GARANZIA

Registrate il vostro prodotto sul sito www.gallagherams.com per ottenere i seguenti vantaggi:

- Accesso al supporto tecnico ed al servizio clienti.
- Registrazione dei dati del prodotto utili in caso di smarrimento o furto.
- Aggiornamenti su novità ed offerte speciali (opzionale).

Questo prodotto è coperto da 2 ANNI DI GARANZIA a partire dalla data d'acquisto. Lo scontrino o la fattura sono necessari per poter usufruire della garanzia. Vi invitiamo, inoltre, a compilare e a conservare questa cartolina o a registrare il prodotto sul sito www.gallagherams.com.

POR - GARANTIA

Registre seu produto online no site www.gallagherams.com e receba os seguintes benefícios:

- Atendimento ao cliente e suporte técnico.
- Um registro que poderá ajudar se o produto for roubado ou extraviado.
- Notificação de ofertas especiais e atualizações de produto (opcional)

GARANTIA DE 2 ANOS para este produto a partir da data da compra. A nota fiscal de compra/fatura com data é fundamental para qualquer atendimento em garantia. Além disso, preencha os dados abaixo e guarde este cartão OU registre simplesmente seu produto online no site www.gallagherams.com

Model/Type/Modèle

Purchase Date/Aankoopdatum/Date d'achat

Serial No./Serie nummer/Numéro de série

Dealer/Aankooppunt/Distributeur

SVE - GARANTIVILLKOR

Denna produkt är garanterat fri från defekter i material och utförande under en period av ett år från inköpsdatum av slutanvändaren. Detta utesluter alla förbrukningsvaror som den levereras med, eller inuti produkten, där garantitiden är 90 dagar (t.ex. rengöringsmedel, batterier – laddningsbara eller inte laddningsbara etc.) Gallagher reparerar eller byter ut, vårt val, trasig produkt som återlämnas till din återförsäljare eller oss inom denna tidsperiod. Utbytesmoduler garanteras 90 dagar från bytesdatum.

Denna garanti täcker inte skador som beror på: felaktiga strömkällor, förorening av batteri syra, fysisk misskötsel, åsknedslag, nedsänkning i vatten eller skador på extern kabeldragning. Gallagher, deras distributörer och deras återförsäljare tar inget ansvar för missbruk av denna produkt eller för någon olycka orsakad av manipulering, modifiering eller missbruk av denna produkt. Detta påverkar inte dina lagstadgade rättigheter.

.....

ITA - CONDIZIONI DI GARANZIA

Questo prodotto è garantito da difetti di fabbricazione o nei materiali per un periodo di UN ANNO dalla data d'acquisto. I materiali di consumo forniti dentro o con questo prodotto sono garantiti per un periodo di 90 giorni (es. prodotti per la pulizia, batterie ricaricabili e non ricaricabili, ecc.). Entro questo periodo Gallagher riparerà o sostituirà, a sua discrezione, i prodotti difettosi pervenuti al proprio centro assistenza o ad un rivenditore autorizzato. Le schede sostituite sono garantite per 90 giorni dalla data di installazione.

La garanzia non copre danni causati da: voltaggio d'alimentazione non corretto, corrosione da acido delle batterie, manipolazione o utilizzo improprio, colpi o cadute, fulmini e sbalzi di tensione, immersione in acqua o altri liquidi, danni ai cavi esterni. Gallagher, i distributori ed i suoi rivenditori non accettano alcuna responsabilità per l'uso improprio di questo prodotto o per qualsiasi incidente causato da manomissione o modifica o uso improprio di questo prodotto. Ciò non pregiudica i diritti legali.

.....

POR - CONDIÇÕES DA GARANTIA

Este produto está garantido contra defeitos de materiais ou mão de obra pelo período de um ano a partir da data da compra pelo usuário final. Isso exclui qualquer suprimento fornecido com ou dentro do produto, para o qual o período de garantia é de 90 dias (por exemplo, materiais de limpeza; pilhas e baterias carregáveis e não recarregáveis; etc.). A Gallagher efetuará reparos ou substituirá (a critério da empresa) qualquer produto defeituoso que for retornado à própria empresa ou a seu Representante dentro desse período de garantia. Módulos de troca têm garantia de 90 dias a partir da data de instalação.

Esta garantia não cobre danos decorrentes de: tensão de entrada incorreta, contaminação por ácido da bateria, manuseio físico incorreto, raios, imersão em água, danos à fiação externa. A Gallagher, seus distribuidores e seus Representantes não se responsabilizam pelo uso indevido deste produto ou por qualquer acidente provocado pela violação, modificação ou uso incorreto deste produto. Isso não afeta seus direitos previstos por lei.