



PowerPlus

Battery powered energizers manual

B100 B200 B300

Instructions - ENG

Installatie instructies - NED

Notice d'installation - FRA

Betriebsanleitung - DEU

Monteringsvejledning - DAN

Instrucciones - ESP

Monteringsinstruktioner - SVE

Istruzioni per l'installazione - ITA

PUBLISHED BY
Gallagher Group Limited
181 Kahikatea Drive, Private Bag 3026
Hamilton, New Zealand

www.gallagherams.com
Copyright© Gallagher Group Limited 2008
All rights reserved. Patents pending.

Gallagher PowerPlus Battery Powered Energizers User Manual

3E1922 - Edition 3 - March 2011

DISCLAIMER: Whilst every effort has been made to ensure accuracy, neither Gallagher Group Limited nor any employee of the company shall be liable on any ground whatsoever to any party in respect of decisions or actions they may make as a result of using this information.

In accordance with the Gallagher policy of continuing development, design and specifications are subject to change without notice.

Developed and manufactured by Gallagher Group Limited, and ISO 9001 2000 Certified Supplier.

Contents

English

Important information	5
Practical Hints	8
Install the energizer	9
Energizer Operation.....	10
Voltage check list	12

Nederlands

Belangrijke informatie.....	13
Praktische tips	16
Het schrikdraadapparaat installeren	17
De werking van het schrikdraadapparaat.....	18
Check list afrastering	20

Français

Information Importante	21
Conseils pratiques	24
Installation de l'électrificateur	25
Le fonctionnement de l'appareil	26
Check-list de voltage	28

Deutsch

Wichtige Informationen.....	29
Das Elektrozaungerät installieren	33
Betrieb des Elektrozaungeräts.....	34
Spannungs-Checkliste	36

Dansk

Vigtig Information	37
Praktiske Råd.....	40
Monter spændingsgiveren	41
Betjening af Spændingsgiveren.....	42
Fejlfinding checkliste.....	44

Español

Información Importante	45
Consejos prácticos.....	48
Instale el Energizador.....	49
Funcionamiento del Energizador.....	50
Lista de revisión de voltaje	52

Svenska

Viktig information	53
Praktiska råd.....	56
Installera aggregatet.....	57
Använd aggregatet.....	58
Problemlösare.....	60

Italiano

Informazioni Importanti	61
Consigli pratici.....	64
Installare l'elettificatore	65
Funzionamento del PowerPlus	66
Diagramma di controll	68

Thank you for purchasing this energizer.

Gallagher, as a world leader in electric fencing, is committed to providing leading products. Gallagher Power Fences™ are alternatives to traditional barbed and net wire fences at a lower cost. Your new energizer incorporates the latest in electric fencing technology, ensuring powerful animal control. This energizer has built-in lightning protection devices to reduce the incidence of lightning damage and built-in RFI (Radio Frequency Interference) Suppressed Circuitry.

If for any reason you are not happy with your purchase, please return the energizer to your dealer within 30 days of purchase and we will give you a full refund - guaranteed. If you have any questions regarding this product please email us: sales@gallagher.co.nz, or contact the store where you purchased this Gallagher product.

IMPORTANT INFORMATION



WARNING: Read all instructions

- **WARNING** – Do not connect to mains-operated equipment.
- Do NOT touch the fence with the head, mouth, neck or torso. Do not climb over, through or under a multi-wire electric fence. Use a gate or a specially designed crossing point.
- Do NOT become entangled in the fence. Avoid electric fence constructions that are likely to lead to the entanglement of animals or persons.
- Electric animal fences shall be installed and operated so that they cause no electrical hazard to persons, animals or their surroundings.
- It is recommended that, in all areas where there is a likely presence of unsupervised children who will be unaware of the dangers of electric fencing, that a suitably rated current limiting device having a resistance of not less than 500 ohms be connected between the energizer and the electric fence in this area.
- The appliance is not intended for use by young children or infirm persons without supervision.
- Young children should be supervised to ensure that they do not play with the appliance.
- Do not place combustible materials near the fence or energizer connections. In times of extreme fire risk, disconnect energizer.
- Regularly inspect the supply cord and energizer for any damage. If found damaged in any way, immediately cease use of the energizer and return it to a Gallagher Authorised Service Centre for repair in order to avoid a hazard.
- Refer servicing to a Gallagher Authorised Service Centre.
- Check your local council for specific regulations.
- An electric animal fence shall not be supplied from two separate energizers or from independent fence circuits of the same energizer.
- For any two separate electric animal fences, each supplied from a separate energizer independently timed, the distance between the wires of the two electric animal fences shall be at least 2.5m. If this gap is to be closed, this shall be effected by means of electrically non-conductive material or an isolated metal barrier.

- Barbed wire or razor wire shall not be electrified by an energizer.
- A non-electrified fence incorporating barbed wire or razor wire may be used to support one or more off-set electrified wires of an electric animal fence. The supporting devices for the electrified wires shall be constructed so as to ensure that these wires are positioned at a minimum distance of 150mm from the vertical plane of the non-electrified wires. The barbed wire and razor wire shall be earthed at regular intervals.
- Follow the energizer manufacturer’s recommendations regarding earthing.
- Do not install an earth (ground) system for your electric fence within 10m (33ft) of any power, telecommunications or other system.
- Except for low output battery operated energizers, the energizer earth electrode should penetrate the ground to a depth of at least 1m (3ft).
- Use high voltage lead-out cable in buildings to effectively insulate from the earthed structural parts of the building and where soil could corrode exposed galvanised wire. Do not use household electrical cable.
- Connecting leads that are run underground shall be run in conduit of insulating material or else insulated high voltage lead-out cable shall be used. Care must be taken to avoid damage to the connecting leads due to the effects of animal hooves or tractor wheels sinking into the ground.
- Connecting leads shall not be installed in the same conduit as the mains supply wiring, communication cables or data cables.
- Connecting leads and electric animal fence wires shall not cross above overhead power or communication lines.
- Crossings with overhead power lines shall be avoided wherever possible. If such a crossing cannot be avoided it shall be made underneath the power line and as nearly as possible at right angles to it.
- If connecting leads and electric animal fence wires are installed near an overhead power line, the clearances shall not be less than those shown in the table below.

Minimum clearances from power lines for electric animal fences

Power line Voltage V	Clearance m
Less than or equal to 1 000	3
Greater than 1 000 and less than or equal to 33 000	4
Greater than 33 000	8

- If connecting leads and electric animal fence wires are installed near an overhead power line, their height above the ground shall not exceed 3 m. This height applies either side of the orthogonal projection of the outermost conductors of the power line on the ground surface, for a distance of
 - 2m for power lines operating at a nominal voltage not exceeding 1 000V;
 - 15m for power lines operating at a nominal voltage exceeding 1 000V.
- Electric animal fences intended for deterring birds, household pet containment or training animals such as cows need only be supplied from low output energizers to obtain satisfactory and safe performance.
- In electric animal fences intended for deterring birds from roosting on buildings, no electric fence wire shall be connected to the energizer earth electrode. A warning sign (G6020) shall be fitted to every point where persons may gain ready access to the conductors.

- Fence wiring should be installed well away from any telephone or telegraph line or radio aerial.
- Where an electric animal fence crosses a public pathway, a non-electrified gate shall be incorporated in the electric animal fence at that point or a crossing by means of stiles shall be provided. At any such crossing, the adjacent electrified wires shall carry warning signs.
- Any part of an electric animal fence that is installed along a public road or pathway shall be identified by electric fence warning signs (G6020) at regular intervals that are securely fastened to the fence posts or firmly clamped to the fence wires.
- The size of the warning sign shall be at least 100mm x 200mm.
- The background colour of both sides of the warning sign shall be yellow. The inscription on the sign shall be black and shall be either:
 - the substance of "CAUTION: Electric Animal Fence" or,
 - the symbol shown below:

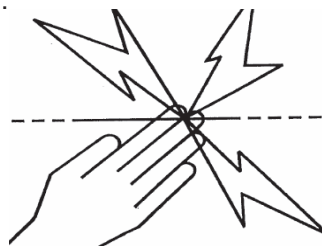

- The inscription shall be indelible, inscribed on both sides of the warning sign and have a height of at least 25mm.
- Ensure that all mains operated, ancillary equipment connected to the electric animal fence circuit provides a degree of isolation between the fence circuit and the supply mains equivalent to that provided by the energizer.
- Protection from the weather shall be provided for the ancillary equipment unless this equipment is certified by the manufacturer as being suitable for use outdoors, and is of a type with a minimum degree of protection IPX4.

This energizer complies with international safety regulations and is manufactured to international standards.

Gallagher reserves the right to make changes without notice to any product specification to improve reliability, function or design. E & OE.

The author thanks the International Electrotechnical Commission (IEC) for permission to reproduce Information from its International Publication 60335-2-76 ed.2.0 (2002). All such extracts are copyright of IEC, Geneva, Switzerland. All rights reserved. Further information on the IEC is available from www.iec.ch. IEC has no responsibility for the placement and context in which the extracts and contents are reproduced by the author, nor is IEC in any way responsible for the other content or accuracy therein.

Save these instructions.

PRACTICAL HINTS

- Ensure you have a good earth. This is vital for success.
- Check indicator lights.
- Check fence for shorts. Remove fallen branches, weeds, long grass etc.
- Train stock to respect the fence in a small enclosure.
- For animals that jump, try different fence heights.
- Use top quality insulators. Low quality insulators, cracked insulators and plastic tubing are not effective.
- Use Joint Clamps (G603) on all steel wire connections to ensure a high quality circuit.
- Use double insulated cable (G609) in buildings, under gateways and where soil could corrode galvanised wire.
- Never use household electrical cable. It is made for a maximum of 600 volts and will leak electricity.
- On permanent Power Fencing, use high tensile 12.5 gauge wire. On portable fences, Polywire, Polytape or light gauge wire may be used.
- Recharge battery before and after use.

How the PowerPlus energizer works

- It sends electrical pulses along the fence.
- These pulses give the animal a short, sharp shock.
- The shock is safe to both animals and people.

Special features

- Fully weatherproof.
- Electronics are water and insect resistant.
- The isolated electronics use latest technology to give high power with a range of settings.
- Battery has long life whenever used.
- Battery is easy to change.

Solar Options

The built-in two-stage solar regulator guarantees optimum battery management and maximum battery life and allows direct connection of a correctly sized solar panel. Contact your local Gallagher dealer for details.

Security Options

You can secure the PowerPlus energizer with a PowerPlus Security Kit (G570), providing exceptional defence against theft by locking the energizer to the ground. Contact your local Gallagher dealer for details.

Gallagher dealers offer a complete range of products for your Power Fence. For fence specifications and design contact your Gallagher dealer.
www.gallagherams.com

INSTALL THE ENERGIZER

1. Connect Battery

One 12 volt battery or two 9 volt batteries*.

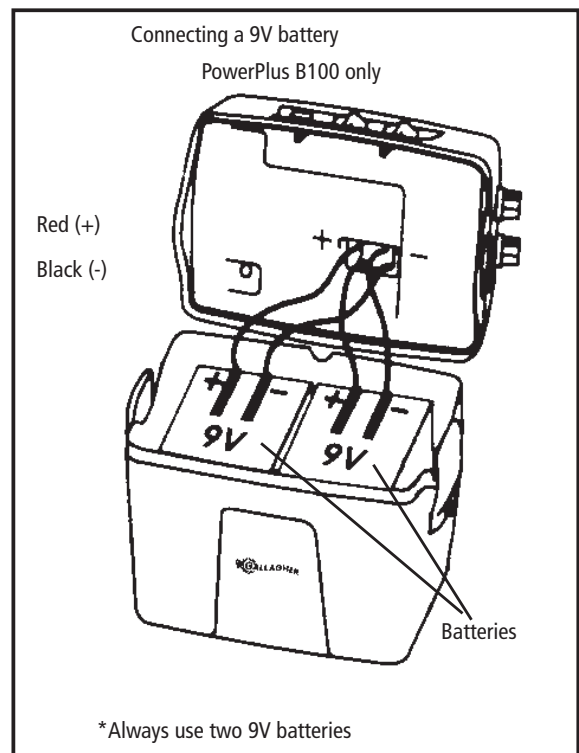
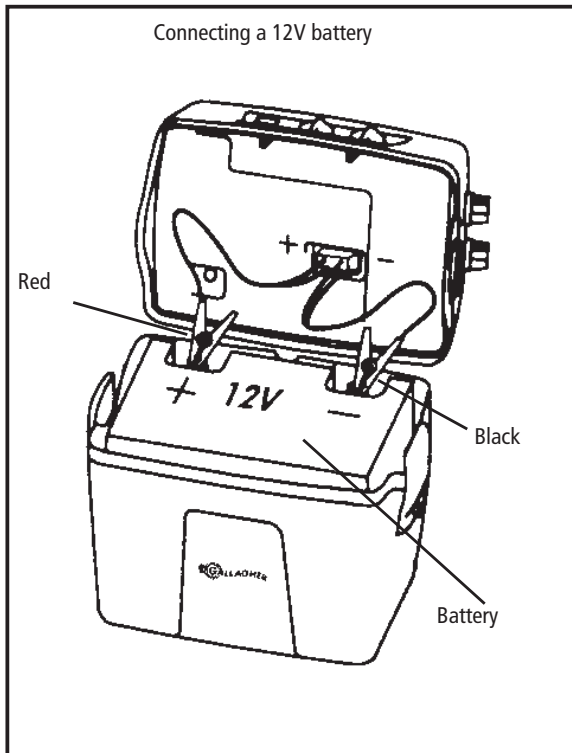

ALWAYS leave battery (batteries) disconnected during storage.

2. Earth System

Earthing the energizer is the key to a successful Power Fence. We recommend using a galvanised earth stake, driven 1m (3ft) into the ground.

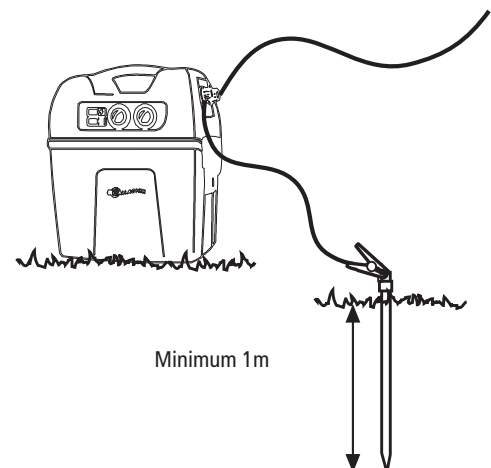

3. Connect to earth & fence

- Connect the earth stake to the green energizer terminal using the green leadset provided. The wire must be firmly clamped to the earth stake.
- Connect the fence line to the red energizer terminal using the red leadset provided. The wire must be firmly clamped to the fence wire.

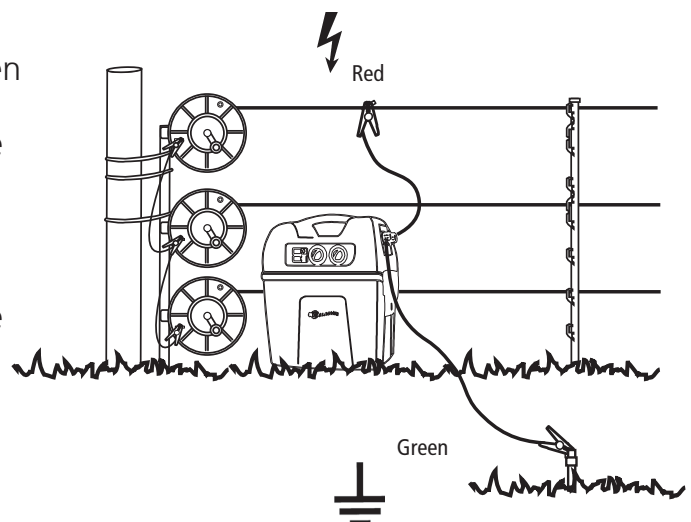

ENERGIZER OPERATION

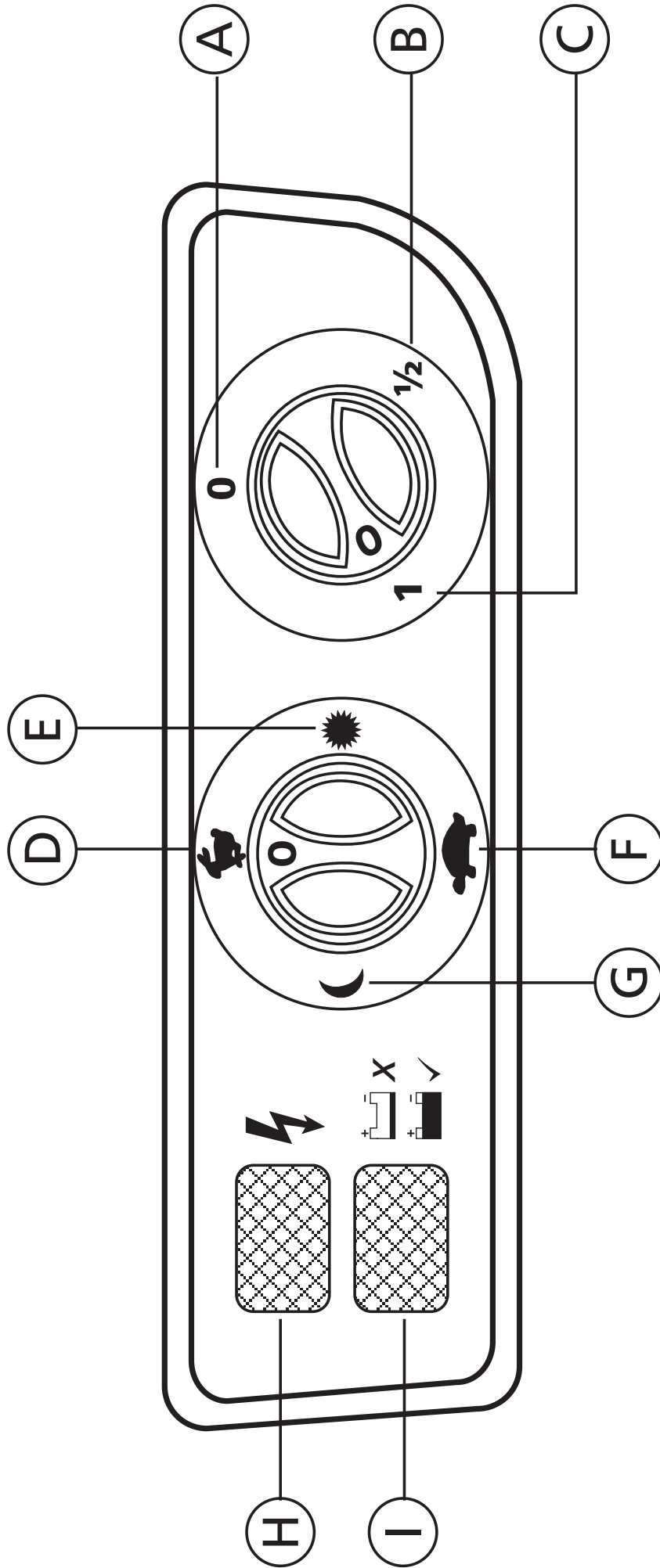



For optimal battery management, switch the energizer to half power (B). If the red fence indicator light (H) does not flash, switch the energizer to full power (C) in order to maintain sufficient voltage on the fence line.









Maximum Save Option

The energizer operates at both a slow pulse (F) and at half power setting (B) to give maximum conservation of the battery. The battery life will extend to 3½ times the standard life.





Power Options

	0: Off Position
	1/2: Half Power Position for reduced pulse energy. Battery life is nearly doubled.
	1: Full Power Position

Pulse Options

 	Standard pulse position: The energizer operates at approximately one pulse every second. This mode is useful for training animals.
 	Sun position: This mode is for animals active during daylight. The energizer automatically reduces the pulse rate at night, when animal movement is low, to approximately 3 seconds. 20% longer battery life.
 	Slow pulse position: The time between pulses is extended to approximately 3 seconds. This mode is used with trained animals that respect the fence. Battery life nearly double.
 	Moon position: This mode is for animals active at night, (e.g. feral animals). The energizer automatically reduces the pulse rate during the day. 25% longer battery life.

Indicators

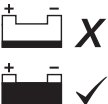
 	<p>RED INDICATOR: Indicates fence conditions</p> <ul style="list-style-type: none"> - Red light flashes: The red light flashes with each pulse, when the voltage is good enough to provide an effective shock. - No red light: There is a fault on the fence.
  	<p>CLEAR INDICATOR: Indicates battery conditions</p> <ul style="list-style-type: none"> - Green light flashes: Battery is fully charged. - Light flashes between green and red: Transition period, while battery is getting lower. - Red light flashes: Battery power is low. energizer will switch to slow pulse. - Constant red light: energizer will stop before battery is completely flat to avoid damage to battery. See your Gallagher dealer for further battery options.

VOLTAGE CHECK LIST

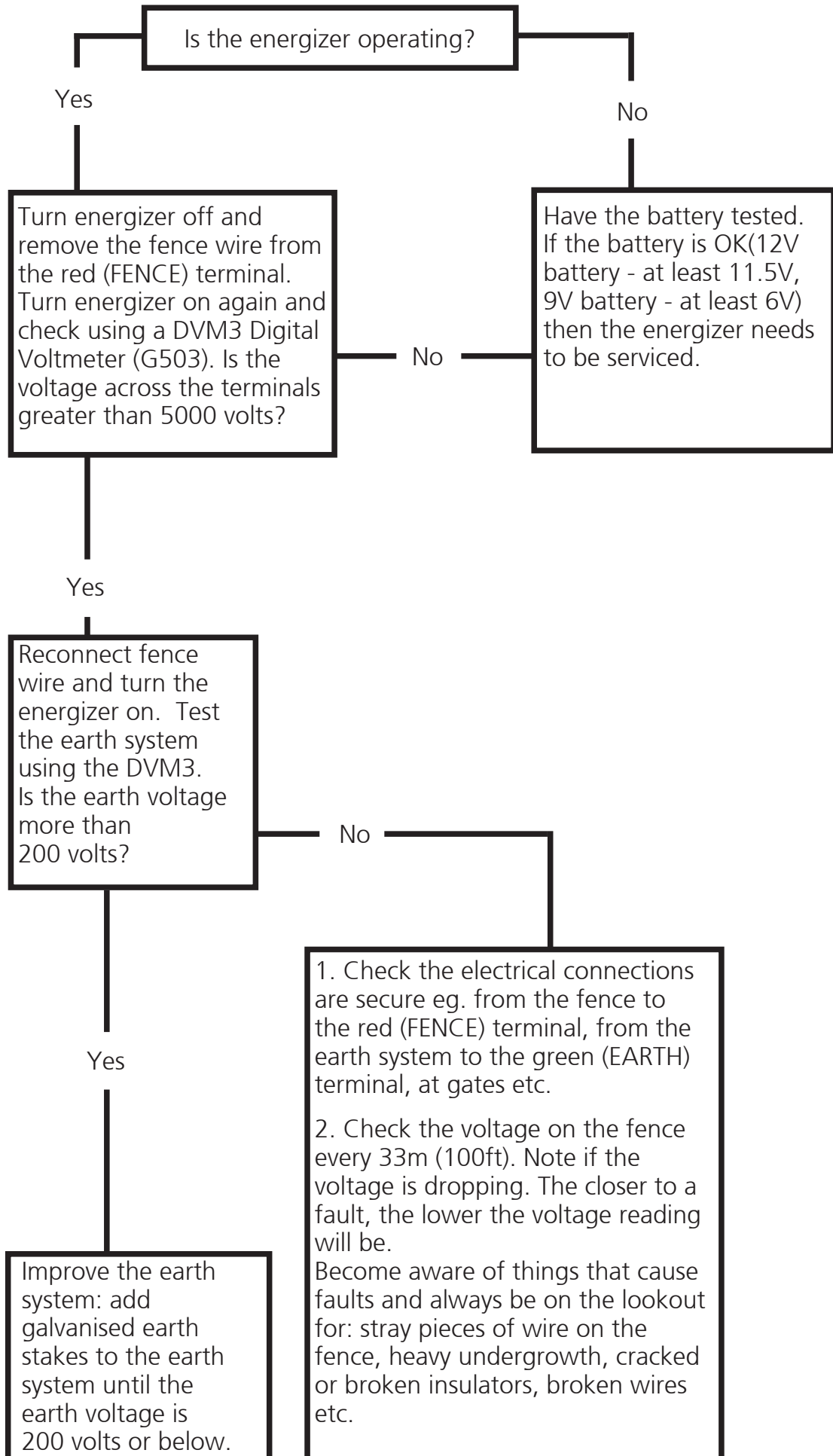

Hartelijk dank voor de aankoop van deze Energizer.

Gallagher, wereldleider in elektrische afrasteringen, wil producten van topkwaliteit leveren. Gallagher Power Fences™ zijn alternatieven voor traditionele prikkeldraad- en gaasafasteringen tegen een lagere prijs. In uw nieuwe schrikdraadapparaat is de meest recente kennis op het gebied van elektrische afrasteringen verwerkt, waardoor ontsnapping van de dieren optimaal vermeden wordt. Dit schrikdraadapparaat heeft ingebouwde bliksembeschermingsonderdelen om de kans op schade door blikseminslag te verminderen en ingebouwde RFI-onderdrukkingscircuits (Radio Frequency Interference).

Indien u om enige reden niet tevreden bent met uw aankoop, aarzel dan niet om uw schrikdraadapparaat binnen 30 dagen na de aankoop terug te sturen naar uw handelaar en we betalen u het volledige aankoopbedrag – gegarandeerd - terug. Indien u vragen hebt betreffende dit product, gelieve ons dan een e-mail te sturen: sales@ved.nl, of contacteer de winkel waar u dit Gallagher-product kocht.

BELANGRIJKE INFORMATIE



WAARSCHUWING: Lees alle instructies aandachtig.

- WAARSCHUWING: GEBRUIK DIT APPARAAT NIET IN COMBINATIE MET OP HET LICHTNET AANGESLOTEN APPARATUUR.
- WAARSCHUWING: Vermijd aanraking van elektrische afrasteringen met het hoofd, mond, nek of het bovenlijf. Klim niet over, door of onder een elektrische meerdraads-afrastering. Gebruik een poort of een speciaal daarvoor geplaatste doorgang.
- Voorkom verstreming in de afrastering. Vermijd elektrische afrasteringsconstructies die mogelijk tot verstreming van dieren of personen kunnen leiden.
- Elektrische afrasteringen moeten zo geïnstalleerd en bediend worden dat ze geen elektrisch gevaar voor personen, dieren of hun omgeving vormen.
- Overall waar er een kans op de aanwezigheid van kinderen zonder toezicht bestaat die niet op de hoogte zijn van de gevaren van elektrische afrasteringen, is het aan te raden om tussen het schrikdraadapparaat en de afrastering in de betreffende zone een begrenzing aan te sluiten met een weerstand van niet minder dan 500 ohm om het adequate nominale vermogen te beperken.
- Dit apparaat en de hierop aangesloten afrastering is niet bedoeld voor het gebruik zonder toezicht door jonge kinderen of handelingenonbekwame personen. Buiten het bereik van kinderen installeren.
- Jonge kinderen dienen onder toezicht te staan, om er zeker van te zijn dat ze niet met het apparaat of afrastering spelen.
- Plaats in de buurt van de afrastering of van de aansluitingen van het schrikdraadapparaat geen brandbaar materiaal. Ontkoppel in tijden van extreem brandgevaar het schrikdraadapparaat.
- Controleer regelmatig of de toevoerdraad en het schrikdraadapparaat niet zijn beschadigd. Indien er enige schade wordt opgemerkt, stop dan onmiddellijk het gebruik van het schrikdraadapparaat en stuur het terug naar een erkende reparatiedienst van Gallagher om gevaarlijke situaties te vermijden.
- Laat reparatie en onderhoud enkel door erkend servicepersoneel van Gallagher uitvoeren.

- Verifieer ook of er volgens uw lokale wetgeving nog specifieke regels zijn.
- Een elektrische afrastering mag niet door twee verschillende schrikdraadapparaten gevoed worden of door onafhankelijke afrasteringscircuits aangesloten worden op hetzelfde schrikdraadapparaat.
- Voor elk van twee afzonderlijke afrasteringen, elk gevoed door een afzonderlijk, onafhankelijk pulserend schrikdraadapparaat, moet de afstand tussen de draden van de twee elektrische afrasteringen minimaal 2,5 m (6 vt) bedragen. Indien deze opening moet kunnen worden afgesloten, gebruik dan elektrisch niet-geleidend materiaal of een geïsoleerde metalen afsluiting.
- Gebruik in een elektrische afrastering geen prikkel- of scheermesdraad als geleider.
- Een niet-geëlectriceerde prikkeldraad- of scheermesdraad-afrastering mag als drager gebruikt worden voor één of meer op afstand geplaatste elektrische afrasteringsdraden. Het dragende systeem voor deze onder stroom staande afrasteringsdraden moeten dusdanig geconstrueerd zijn dat een minimale afstand van 150 mm (6") uit het verticale vlak van de stroomvrije prikkeldraad-of scheermesafrastering wordt bewaard. De prikkel- en scheermesafrastering moeten op regelmatige afstanden geaard worden.
- Houd u betreffende de aarding aan de aanbevelingen van de producent van het schrikdraadapparaat.
- Installeer geen aardingsysteem (massa) voor uw afrastering binnen 10 m afstand (33 vt) vanaf enig ander aardingsysteem die door nutsvoorzieningen e.d. wordt gebruikt. (veiligheids-aarde e.d.)
- Behalve bij batterij-gevoede laag-vermogen schrikdraadapparaten, moet de aard-elektrode minimaal op een diepte van 1 m (3 vt) in de grond gestoken worden.
- Gebruik aanvoerkabel met hoogspanning-isolatie binnen gebouwen voor een effectieve isolatie en gebruik deze kabel ook op plaatsen waar blootliggende gegalvaniseerde draad eventueel aan corrosie onderhevig is. Gebruik hiervoor geen kabel of snoer voor normale huishoudelijke toepassingen
- Ondergrondse aansluitgeleiders moeten in een mantel uit geïsoleerd materiaal worden geplaatst of er dient kabel met hoogspanningsisolatie worden gebruikt. Let erop dat er geen schade aan de aansluitdraden kan ontstaan door het in de grond zakken van hoeven van vee of door tractorwielen.
- Aansluitleidingen voor de afrastering mogen niet door dezelfde kabelgoot worden gevoerd waarin netspanningskabels of communicatie-of datakabels liggen.
- Aansluitleidingen en draden van een elektrische afrastering mogen niet over bovengrondse stroom-of communicatieleidingen heen lopen.
- Indien mogelijk moeten afrasteringen niet onder bovengrondse hoogspanningsleidingen aangelegd worden. Indien dit niet kan worden vermeden, dan dient de afrastering de bovengrondse leiding zo haaks mogelijk te keuisen.
- Indien aansluitkabels en draden van een elektrische afrastering in de buurt van bovengrondse lichtnetleidingen worden geïnstalleerd, dan mogen de onderlinge afstanden niet kleiner zijn dan wat hieronder wordt aangegeven:

Minimale afstand tussen hoogspanningsleidingen en elektrische afasteringen

Spanning hoogspanningsleidingV	Afstand m
$\leq 1\ 000$	3
$> 1\ 000 \geq 33\ 000$	4
$> 33\ 000$	8

- Indien aansluitkabels en draden van elektrische afasteringen in de buurt van bovengrondse leidingen worden geïnstalleerd, mag de bovengrondse hoogte niet groter zijn dan 3 m (9 vt).
Deze hoogte geldt aan beide kanten van de loodrechte projectie op de grond vanuit de buitenste geleiders van de hoogspanningslijn, op een afstand van:
 - 2 m (6 vt) voor stroomleidingen met een nominale spanning van niet meer dan 1000 V;
 - 15m (48ft) voor stroomleidingen met een nominale spanning van meer dan 1000 V.
- Voor elektrische afasteringen bedoeld om vogels af te schrikken, huisdieren tegen te houden of te trainen, zoals koeien, zijn schrikdraadapparaten met slechts een laag vermogen nodig om een bevredigend en veilig resultaat te verkrijgen.
- Vogelafschrikking: Indien het schrikdraadapparaat gebruikt wordt om een systeem van elektrische geleiders te voeden waarmee wordt tegengegaan dat vogels op gebouwen rusten, dan mag geen elektrische geleider daarvan geard worden. Duidelijke waarschuwingsborden moeten op elke plaats worden bevestigd waar personen directe toegang hebben tot de elektrische geleiders. Een schakelaar moet worden geïnstalleerd om het schrikdraadapparaat van alle polen van de zijn voedingslijn af te schakelen.
- Afrasteringsdraden moeten op ruime afstand van telefoon- of telegraaflijnen of radioantennes worden geïnstalleerd.
- Indien een elektrische afastering een publiek pad kruist, moet een spanningsvrije poort in de elektrische afastering worden geplaatst of moet er een overstapplaats aangebracht worden. Bij deze kruisingen moeten de naburige geëlectriceerde draden een waarschuwingsbord hebben (G602).
- Van alle delen van het raster die zich langs de openbare weg bevinden, moeten de bordjes stevig bevestigd zijn aan de palen of goed vastgeklemd zijn aan de draden.
- De afmetingen van het waarschuwingsbordje moeten tenminste 100mm x 200mm bedragen.
- De kleur moet aan beide zijden geel zijn en de belettering moet zwart zijn met de volgende inhoud:
 - "PAS OP: SCHRIKDRAAD!" of,
 - Het onderstaande symbool:

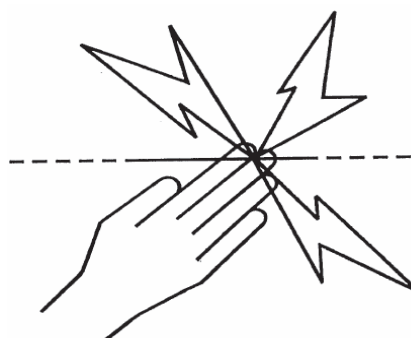

- De tekst moet vermeld staan aan beide zijden van het waarschuwingsbordje en een hoogte hebben van tenminste 25mm.
- Zorg ervoor dat alle gebruikte lichtnetgevoede neveninstallaties, die met de elektrische afrastering zijn verbonden, minimaal dezelfde mate van isolatie tussen de aangesloten afrastering en het lichtnet heeft als waar het schrikdraadapparaat in voorziet.
- Bescherming tegen weersinvloeden moet worden geboden voor de bijbehorende apparatuur, tenzij deze apparatuur is gecertificeerd door de fabrikant als zijnde geschikt voor gebruik buitenshuis en is voorzien van minimaal een IPX4 keur.

Dit schrikdraadapparaat voldoet aan de internationale veiligheidsvoorschriften en is volgens internationale normen geproduceerd.

Gallagher behoudt zich het recht voor om zonder voorafgaande mededeling productspecificaties te veranderen om de betrouwbaarheid, functionaliteit of het design te verbeteren. E & OE.

De auteur bedankt de International Electrotechnical Commission (IEC) voor toestemming voor het reproduceren van informatie uit de Internationale Publicatie 60335-2-76 ed.2.0 (2002). Alle extracten vallen onder copyright IEC, Geneva, Switzerland. All rights reserved. Meer informatie mbt IEC is beschikbaar op www.iec.ch. Het IEC is niet verantwoordelijk voor de context waarin/waarvoor de schrijver deze reproductie heeft gebruikt. Ook is het IEC niet verantwoordelijk voor de rest van de inhoud of de correctheid hiervan.

Bewaar deze instructies goed.

PRAKTISCHE TIPS

- Zorg ervoor dat u een goede aarding heeft. Dit is essentieel voor een goede werking.
- Controleer of de waarschuwinglampjes werken.
- Controleer de afrastering op kortsluitingen. Verwijder afgevallen takken, onkruid, lang gras, enz.
- Leer de dieren op een klein stuk land om de afrastering te respecteren.
- Voor dieren die springen, moet u verschillende afrasteringhoogtes uitproberen.
- Gebruik isolatoren van de beste kwaliteit. Isolatoren van een lage kwaliteit, kapotte isolatoren en plastic buizen zijn niet doeltreffend.
- Gebruik draadklemmen (010851 / 010868) op alle staaldraadverbindingen om een optimale stroomgeleiding te garanderen.
- Gebruik een dubbel geïsoleerde kabel in gebouwen, onder doorgangen en op plaatsen waar de grond de gegalvaniseerde draad zou kunnen aantasten.
- Gebruik nooit huishoudelijke elektrische kabels. Deze zijn gemaakt voor een maximum van 600 volt en zullen spanning lekken.
- Gebruik op permanente afrasteringen 2,5mm staaldraad met hoge trekvastheid. Op verplaatsbare afrasteringen kan Polywire, Polytape of lichte staaldraad worden gebruikt.
- Laad de batterij op voor en na het gebruik.

Hoe werkt het PowerPlus schrikdraadapparaat

- Het schrikdraadapparaat stuurt stroomimpulsen door de afrastering.
- Deze impulsen geven het dier een korte, maar stevige stroomimpuls.
- De stroomimpuls is niet schadelijk voor dieren en mensen.

Speciale functies:

- Volledig weerbestendig.
- De elektronica is waterbestendig en bestand tegen insecten.
- De geïsoleerde elektronica gebruikt de allernieuwste technologie om een optimale spanning te garanderen, met een hele reeks mogelijkheden.
- De accu gaat lang mee, ongeacht hoe hij gebruikt wordt.
- De accu is gemakkelijk te verwisselen.

Zonnepaneelopties

De ingebouwde tweefasige zonnepaneelregulator garandeert een optimaal accubeheer en een maximale levensduur van de accu. Hij kan rechtstreeks aangesloten worden op een daarvoor bestemd zonnepaneel. Neem contact op met uw plaatselijke Gallagher dealer voor meer details.

Veiligheidsopties

U kunt het PowerPlus schrikdraadapparaat beveiligen met een PowerPlus Beveiligingskit (057002). Dit is een uitstekend antidiefstalsysteem doordat het schrikdraadapparaat aan de grond wordt vastgemaakt. Neem contact op met uw plaatselijke Gallagher dealer voor meer details.

Alle Gallagher dealers bieden een complete productenreeks voor uw elektrische afrastering. Voor specifieke vragen en een afrasteringsontwerp kunt u zich wenden tot uw Gallagher dealer. www.gallaghEurope.com

HET SCHRIKDRAADAPPARAAT INSTALLEREN

1. Sluit de accu aan

Eén accu van 12 volt of twee accu's van 9 volt*.

Nederlands

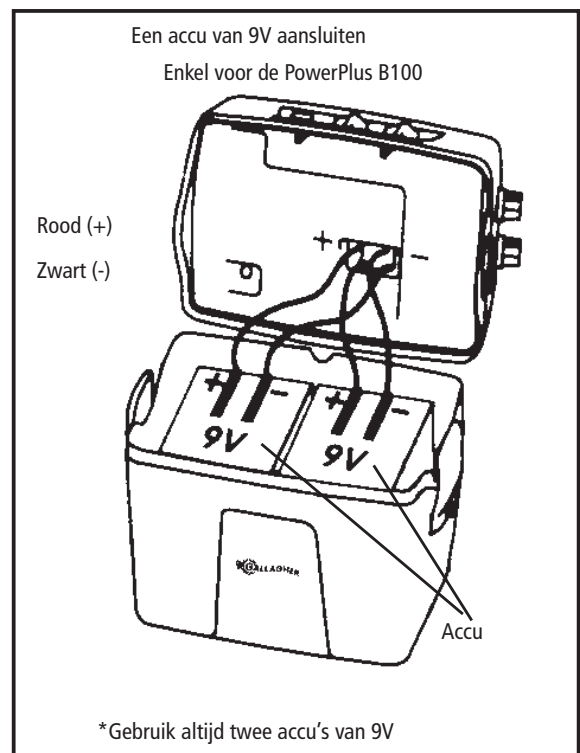
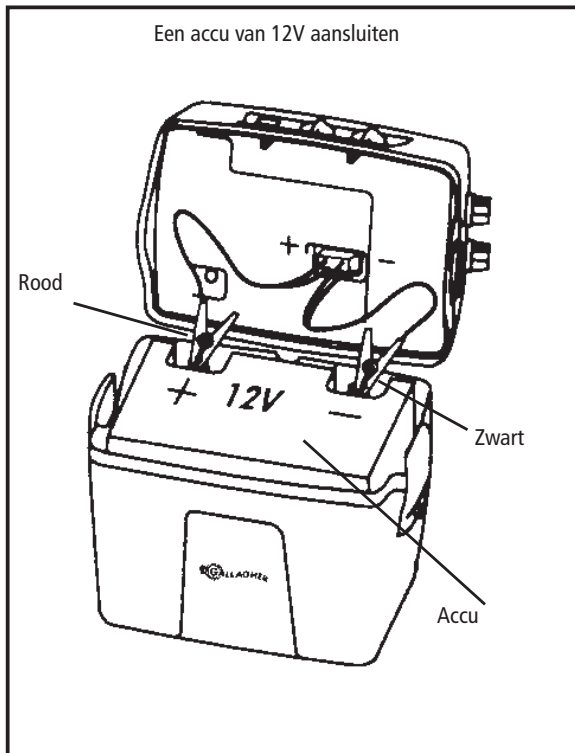

Koppel de accu (accu's) **ALTIJD** af tijdens opslag.

2. Aardingsstelsel

De aarding van het schrikdraadapparaat is de sleutel voor een optimaal werkende afrastering. We raden u aan om een gegalvaniseerde aardpen te gebruiken die 1 meter diep in de grond wordt geslagen.

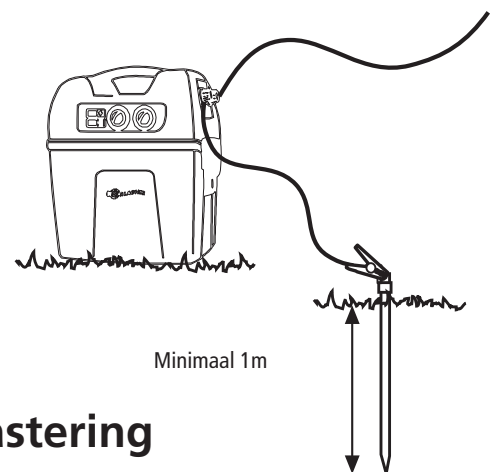

3. Aansluiten op de aarding en de afrastering

- Gebruik de bijgeleverde groene aansluitkabel om de aardpen met de groene aansluitknop van het schrikdraadapparaat te verbinden. De draad moet stevig aan de aardpen vastgemaakt worden.
- Gebruik de bijgeleverde rode aansluitkabel om de afrasteringsdraad met de rode aansluitknop van het schrikdraadapparaat te verbinden. De draad moet stevig aan de afrasteringsdraad vastgemaakt worden.

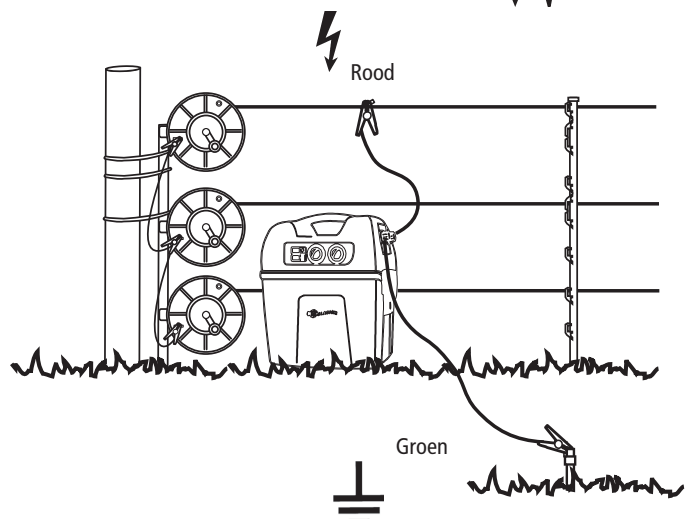

DE WERKING VAN HET SCHRIKDRAADAPPARAAT

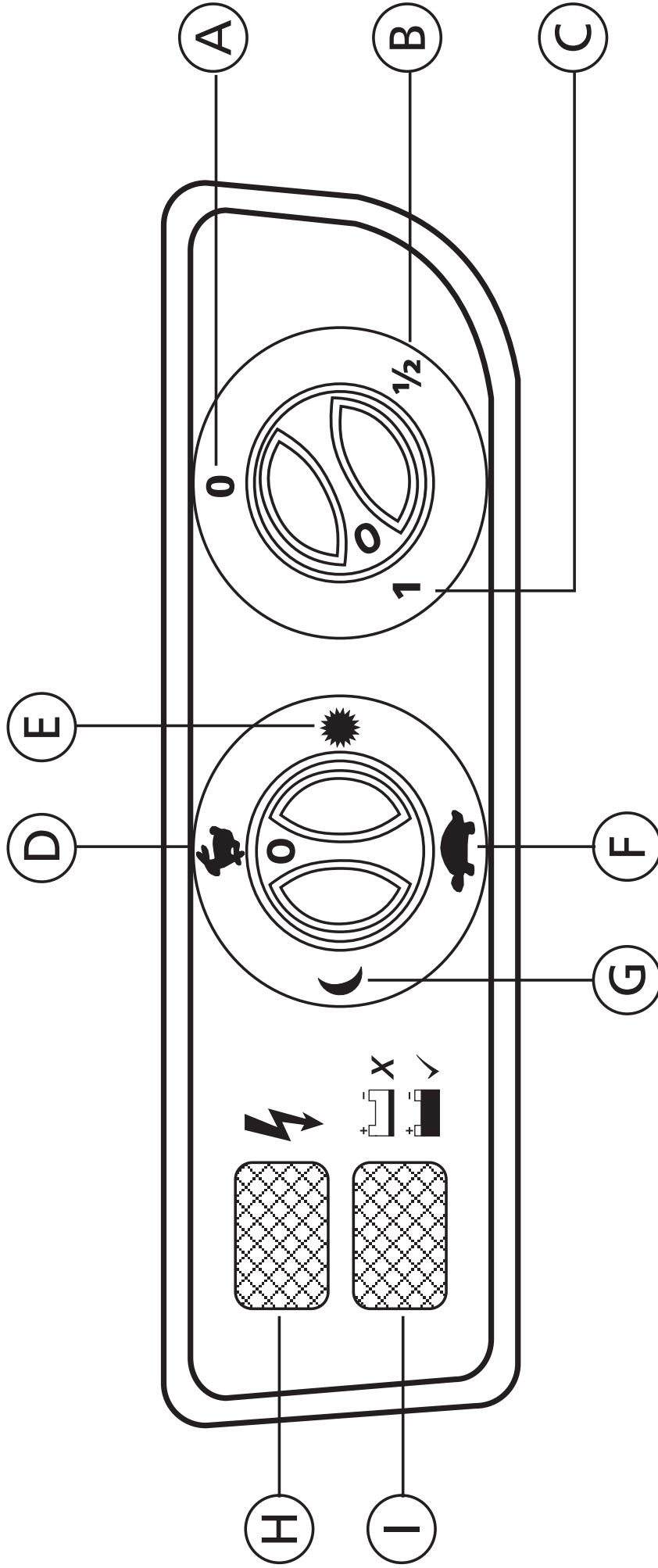

Schakel het schrikdraadapparaat naar half vermogen (B) voor een optimaal energieverbruik. Als het rode lampje (H) niet brandt, schakel dan het schrikdraadapparaat naar maximaal vermogen (C) om voldoende voltage op de afasteringsdraad te houden.

Maximum besparing-optie

Het schrikdraadapparaat werkt zowel in de langzame stand (E) als op half vermogen (B) om de accu zo lang mogelijk te laten meegaan. De accu zal 3,5 keer langer meegaan dan normaal.

Instellingen vermogen

(A)	0: Uit-stand
(B)	1/2: Half vermogen-stand voor een gereduceerd stroomverbruik. De levensduur van de accu wordt bijna verdubbeld.
(C)	1: Maximaal vermogen-stand

Nederlands

Instellingen puls

(D) 	Standaard puls-stand: Het schrikdraadapparaat werkt aan ongeveer één stroomstoot per seconde. Deze stand is nuttig om de dieren aan de afrastering te laten wennen.
(E) 	Zonnepaneel-stand: Deze stand wordt gebruikt voor dieren die overdag actief zijn. 's Nachts, als de dieren rustig zijn, reduceert het schrikdraadapparaat de frequentie van de puls automatisch tot bijna 3 seconden. De levensduur van de accu wordt hierdoor met 20% verlengd.
(F) 	Langzame stand: De tijd tussen twee stroompulsen wordt verlengd tot bijna 3 seconden. Deze stand wordt gebruikt bij dieren die aan de afrastering gewend zijn en deze respecteren. De levensduur van de accu wordt in deze stand bijna verdubbeld.
(G) 	Nacht-stand: Deze stand is voor dieren die 's nachts actief zijn (bv. wilde dieren). Het schrikdraadapparaat reduceert overdag automatisch de puls-frequentie. De levensduur van de accu wordt hierdoor met 25% verlengd.

Waarschuwinglampjes

(H) 	RODE WAARSCHUWINGSLAMPJE: geeft de toestand van de afrastering aan. <ul style="list-style-type: none"> - Rode lampje knippert: Als het voltage op uw afrastering voldoende is om een effectieve schok te kunnen geven, zal het rode lampje knipperen bij iedere stroompuls. - Rode lampje knippert niet: dit duidt op een storing in de afrastering.
(I) 	HELDERE WAARSCHUWINGSLAMPJE: geeft de toestand van de accu weer <ul style="list-style-type: none"> - Het groene lampje knippert: de accu is volledig opgeladen. - Het lampje knippert tussen groen en rood: tijdens de overgangperiode, terwijl de accuspanning daalt. - Rode lampje knippert: de accu is bijna leeg. Het schrikdraadapparaat zal overschakelen op langzame stand. - Rode lampje brandt continu: het schrikdraadapparaat zal stoppen voordat de accu helemaal leeg is, zodat de accu niet beschadigd raakt. Neem contact op met uw Gallagher dealer voor informatie over andere accu-opties.

CHECK LIST AFRASTERING

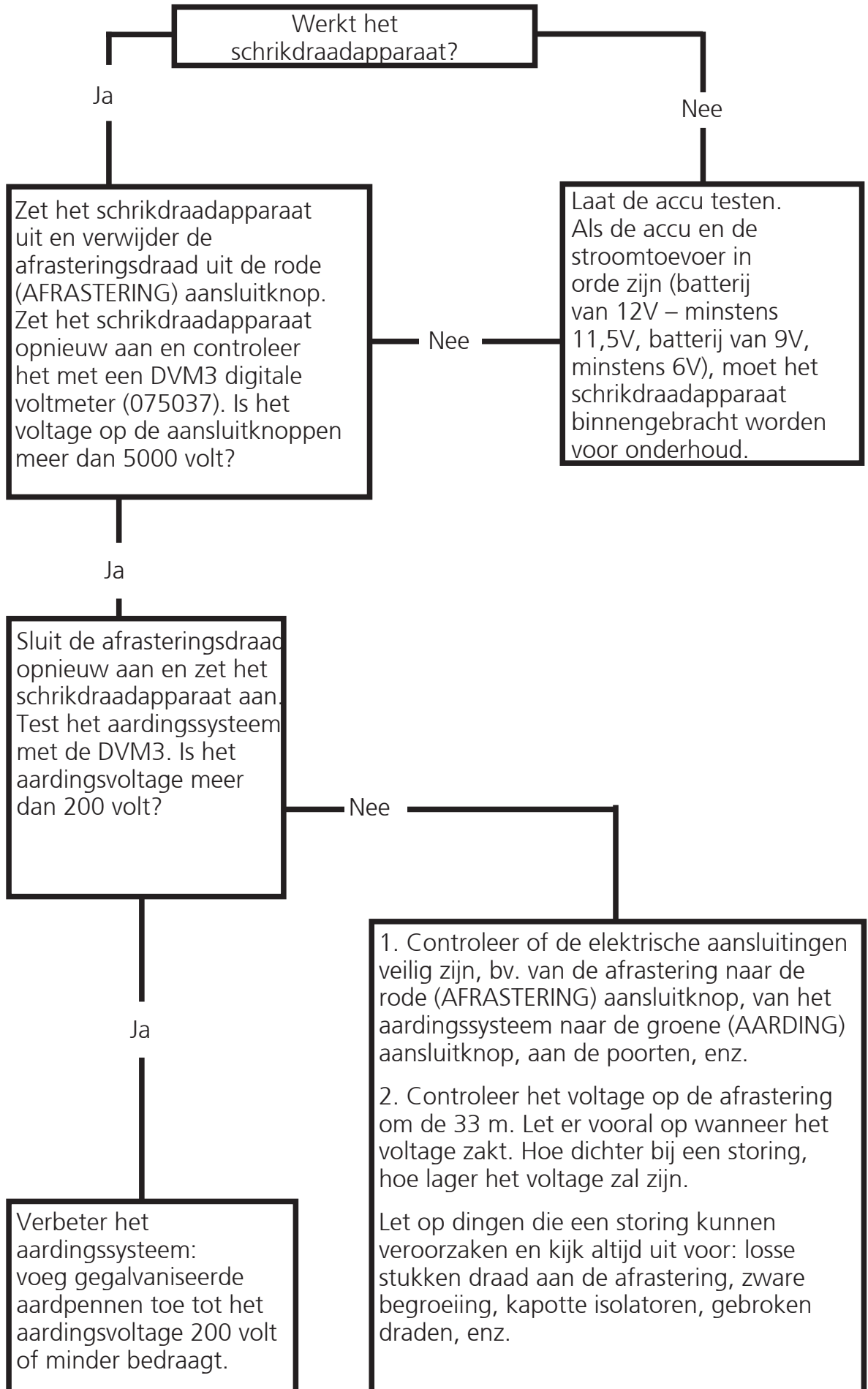

Merci d'avoir choisi cet électrificateur.

Gallagher, leader mondial du secteur de la clôture électrique, s'est engagé dans la production de produits de premier ordre. Gallagher Power Fences™ constituent une alternative aux clôtures barbelées ou grillagées traditionnelles, pour un coût inférieur. Votre nouvel électrificateur intègre la technologie de clôture électrique la plus récente, qui offre un contrôle puissant des animaux. Cet électrificateur est équipé de dispositifs anti-foudre pour réduire l'incidence de la foudre et un circuit de suppression IFR (interférence en fréquence radio) intégrés.

Si votre achat ne vous satisfait pas, quelle qu'en soit la raison, rapportez votre électrificateur à votre distributeur dans les 30 jours suivant l'achat, et nous garantissons qu'il vous sera intégralement remboursé. Pour toute question relative à ce produit, adressez-nous un message à l'adresse suivante : Info.fr@gallaghereurope.com, ou prenez contact avec le magasin où vous avez acheté ce produit Gallagher.

INFORMATION IMPORTANTE



ATTENTION: Lisez toutes les instructions.

- ATTENTION : NE PAS RELIER À L'ÉQUIPEMENT SECTEUR.
- ATTENTION : N'établissez pas de contact avec la clôture électrifiée et la tête ou la bouche, ne l'enchevêtrez pas autour de vous. Evitez le contact des fils de clôture électrique, particulièrement avec la tête, le cou ou le torse. Ne passez pas par-dessus, à travers ou sous une clôture électrique à plusieurs fils. Utilisez un portail ou un point de passage spécifiquement conçu à cet effet.
- Les dispositions de clôture électrique susceptible de provoquer l'enchevêtrement d'animaux ou de personnes doivent être évitées.
- Les clôtures électriques doivent être installées et utilisées de sorte à ne pas présenter de danger électrique pour les personnes, les animaux ou leur environnement.
- Dans toutes les zones où la présence d'enfants non surveillés et inconscients des dangers que représente la clôture électrique est probable, il est conseillé d'installer un dispositif de limitation du courant d'une résistance minimale de 500 ohms entre l'électrificateur et la clôture électrique de la zone.
- Cet appareil n'est pas prévu pour utilisation par de jeunes enfants ou des personnes handicapées sans surveillance. Installez-le hors de la portée des enfants.
- Les jeunes enfants doivent être surveillés pour garantir qu'ils ne jouent pas avec l'appareil.
- Ne pas placer de matière inflammable près de la clôture ou des branchements de l'électrificateur. En cas de risque extrême, débrancher l'électrificateur.
- Vérifiez régulièrement que le cordon d'alimentation et l'électrificateur ne sont pas endommagés. En cas de détérioration quelconque, cessez immédiatement d'utiliser l'électrificateur et pour éviter tout danger, renvoyez-le dans un centre de service agréé par Gallagher pour réparation.
- Faire effectuer les réparations par du personnel de service Gallagher qualifié.
- Consultez l'arrêté municipal local pour connaître les réglementations spécifiques.

- Une clôture électrique ne doit pas être alimentée par deux électrificateurs différents ou par des circuits de clôture indépendants d'un même électrificateur.
- En présence de deux clôtures électriques, chacune alimentée par un électrificateur temporisé de façon indépendante, la distance entre les fils des deux clôtures doit être d'au moins 2,5m. Si cet espace doit être fermé, des matériaux non conducteurs d'électricité ou une barrière métallique isolée doivent être employés.
- N'électrifiez pas du fil barbelé ou du feuillard dans une clôture électrique.
- Une clôture non électrifiée intégrant du fil barbelé ou du feuillard peut être utilisée comme support pour un ou plusieurs fils électrifiés à distance d'une clôture électrique. Les dispositifs de support des fils électrifiés doivent être installés de manière à garantir que ces fils soient placés à une distance minimale de 150 mm du plan vertical des fils non électrifiés. Les fils barbelés et le feuillard doivent être mis à la terre à intervalles réguliers.
- Observez les recommandations du fabricant de l'électrificateur en termes de mise à la terre.
- N'installez pas de système de terre (masse) pour votre clôture électrique dans un rayon de 10 mètres d'un système de mise à la terre de type secteur.
- Sauf dans le cas d'électrificateur fonctionnant sur batterie à faible sortie, la prise de terre de l'électrificateur doit pénétrer dans le sol sur une profondeur d'au moins 1m.
- Utilisez du câble doublement isolé dans les bâtiments et les lieux où la terre peut corroder du fil galvanisé exposé. N'utilisez pas de câble électrique domestique.
- Les fils de raccordement qui passent sous terre doivent cheminer dans un conduit en matière isolante, sinon du câble haute tension isolé doit être employé. Prendre soin d'éviter que les sabots des animaux ou les roues de tracteur s'enfonçant dans le terrain ne détériorent les fils de raccordement.
- Les fils de raccordement ne doivent pas passer dans le même conduit que l'alimentation secteur du câblage, les câbles de communication ou de données.
- Les fils de raccordement et les fils de clôture électrique destinée aux animaux ne doivent pas passer au-dessus de lignes d'alimentation ou de communication aériennes.
- Le croisement avec des lignes d'alimentation aériennes doit être évité dans la mesure du possible. Si ce type de croisement est inévitable, il doit être effectué sous la ligne d'alimentation et aussi proche que possible des angles droits.
- Si les fils de raccordement et les fils de clôture électrique sont installés près d'une ligne d'alimentation électrique aérienne, les espacements ne doivent pas être inférieurs à ceux indiqués ci-après :

Dégagements minimaux sous les lignes aériennes de transport d'électricité

Tension sur la ligne électrique	Dégagement en mètres
1 000 volts ou moins	3
Plus de 1 000 volts jusqu'à 33 000 volts	4
Plus de 33 000 volts	8

- Si les fils de raccordement et les fils de la clôture électrique sont installés près d'une ligne d'alimentation aérienne, leur hauteur par rapport au sol ne doit pas dépasser 3m.

Cette hauteur est applicable de part et d'autre de la projection orthogonale des conducteurs les plus éloignés de la ligne d'alimentation à la surface du sol, pour une distance de :

- 2m pour les lignes d'alimentation sous tension nominale n'excédant pas 1000V ;
- 15m pour les lignes d'alimentation sous tension nominale excédant 1000V.
- Les clôtures électriques animales destinées à dissuader les oiseaux, à retenir des animaux de compagnie ou à éduquer des vaches par exemple nécessitent seulement un électrificateur à basse tension pour obtenir des performances satisfaisantes et sans danger.
- Dissuasion des oiseaux : Lorsque l'électrificateur est utilisé pour alimenter un système destiné à dissuader les oiseaux de se percher sur des bâtiments, ne pas raccorder de conducteur à la terre. Un interrupteur doit être installé pour offrir un moyen d'isoler l'électrificateur de tous les piquets d'alimentation et des panneaux de mise en garde clairs doivent être installés à tous les points où des personnes peuvent facilement accéder aux conducteurs.
- Le câblage de clôture doit être installé à bonne distance des lignes téléphoniques ou télégraphiques et des antennes radio.
- Lorsque qu'une clôture électrique animale croise un passage public, une barrière non électrifiée doit être intégrée à la clôture électrique à cet endroit ou un passage une échelle doit être aménagé. Les fils électriques adjacents à ces passages doivent porter des panneaux de mise en garde (G602).
- Chaque section de clôture située le long d'une voie publique, doit comporter des plaquettes de signalisation solidement fixées soit à la clôture, soit aux poteaux de celle-ci, à intervalles réguliers.
- La taille des plaquettes de signalisation doit être au minimum de 100mm x 200mm.
- La couleur de la plaquette de signalisation doit être de couleur jaune, recto-verso. L'inscription doit être de couleur noire, et doit comporter :
 - L'indication : "ATTENTION, clôture électrique" ou,
 - Le symbole montré ci-dessous.

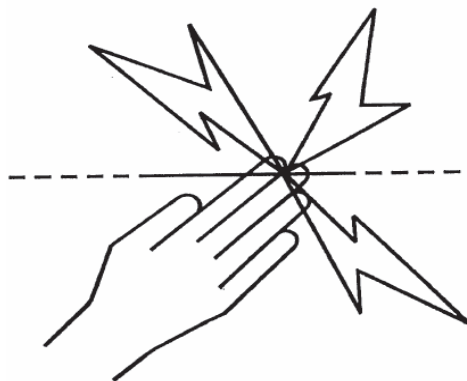

- L'inscription doit être indélébile, apparente sur les deux faces de la plaquette de signalisation et doit être d'une hauteur minimale de 25mm.

- Vérifier que tout l'équipement accessoire fonctionnant sur secteur raccordé au circuit de la clôture électrique des animaux offre un niveau d'isolation entre le circuit de la clôture et l'alimentation sur secteur équivalent à celui fourni par l'électrificateur.
- Une protection contre les intempéries doit être prévue pour l'équipement auxiliaire à moins que cet équipement est certifié par le fabricant comme étant apte à une utilisation en extérieur, et est de type avec un degré minimum de protection IPX4.

Cet électrificateur est conforme aux réglementations de sécurité internationales et il est fabriqué selon les normes internationales.

Gallagher se réserve le droit de modifier les spécifications sans préavis afin d'améliorer la fiabilité, les fonctionnalités ou le concept. E & OE.

L'auteur remercie la Commission Electrotechnique Internationale (IEC) de lui permettre de reproduire les informations contenues dans sa Publication Internationale 60335-2-76 ed.2.0 (2002). Tous ces extraits sont la propriété de l'IEC, Genève, Suisse. Tous droits réservés. Des informations supplémentaires sur l'IEC sont disponibles sur www.iec.ch. L'IEC ne peut être tenue pour responsable de l'insertion ou du contexte dans lequel ces extraits et leur contenu sont reproduits par l'auteur, de même que l'IEC n'est en aucun cas responsable des autres contenus ou de leur exactitude.

Conservez ces instructions

CONSEILS PRATIQUES

- Assurez-vous d'avoir une bonne mise à la terre. C'est la clé d'un fonctionnement optimal.
- Vérifiez que les voyants lumineux s'allument
- Contrôlez la clôture sur pertes et éliminez branches et longues herbes, etc.
- Apprenez au bétail à respecter la clôture dans un petit enclos.
- Essayez différentes hauteurs pour les animaux sauteurs.
- Utilisez des isolateurs de la meilleure qualité. Des isolateurs de qualité inférieure, des isolateurs fêlés et des tuyaux en plastique ne sont pas efficaces.
- Utilisez des boulons d'assemblage (G603) pour toutes les interconnexions afin d'assurer au circuit une conductivité optimale.
- Dans les bâtiments, sous les passages et là où le sol pourrait altérer le fil galvanisé, il convient d'utiliser un câble doublement isolé (G609).
- N'utilisez jamais des câbles électriques domestiques. Ceux-ci sont conçus pour un maximum de 600 Volts et entraîneront des pertes.
- Utilisez un fil galvanisé/aluminé High Tensile de 2,5 mm pour clôtures permanentes. Utilisez des fils synthétiques, du ruban ou du fil galvanisé en acier léger pour les clôtures mobiles.
- Recharger la batterie avant et après le rangement.

Comment fonctionne votre électrificateur PowerPlus

- L'électrificateur PowerPlus envoie des impulsions électriques à travers la clôture.
- Ces pulsations génèrent un choc électrique de courte durée, intense,
- Mais sans danger pour l'animal et l'homme.

Caractéristiques particulières

- Résiste à l'eau.
- Les composants électroniques résistent à l'eau et aux insectes.
- Les composants électroniques isolés sont pourvus des derniers perfectionnements techniques pour garantir une tension optimale sur la clôture et offrent plusieurs modalités d'utilisation.
- La durée de vie de la batterie est longue, en toutes circonstances.
- Il est aisé de remplacer la batterie.

Options panneaux solaires

Le régulateur pour panneau solaire deux phases intégré garantit un contrôle optimal de la puissance de la batterie et peut être directement connecté à un panneau solaire approprié. N'hésitez pas à contacter votre distributeur Gallagher.

Options sécurité

Un kit de sécurité spécifique (G570) est également disponible pour chaque électrificateur PowerPlus ; il empêche le vol en verrouillant l'électrificateur au sol. N'hésitez pas à contacter votre distributeur Gallagher.

Les distributeurs Gallagher vous proposent une série complète de produits pour votre clôture Power. Pour plus d'informations, n'hésitez pas à contacter votre distributeur Gallagher. www.gallaghereurope.com

INSTALLATION DE L'ÉLECTRIFICATEUR

1. Connectez la batterie

Une batterie 12 Volts ou deux piles 9 Volts*.

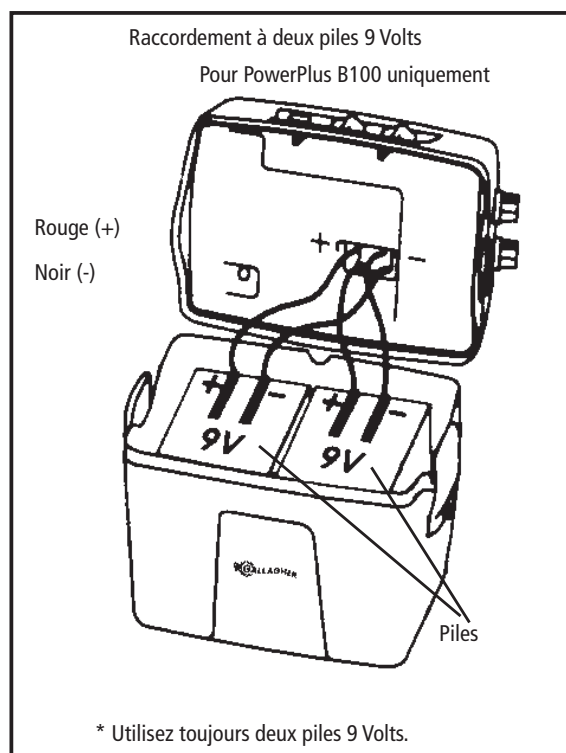
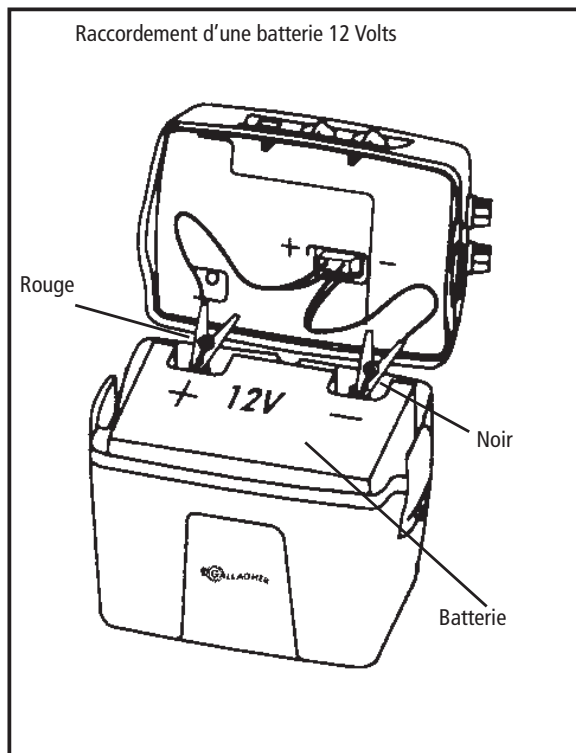

Français

Ne connectez pas la batterie/les piles lorsque l'appareil est hors d'usage.

2. Système de mise à la terre

La mise à la terre de l'électrificateur est la clé d'un fonctionnement optimal. Nous recommandons l'utilisation de prises de terre galvanisées enfoncées d'1 mètre (3 pieds) au minimum dans le sol.

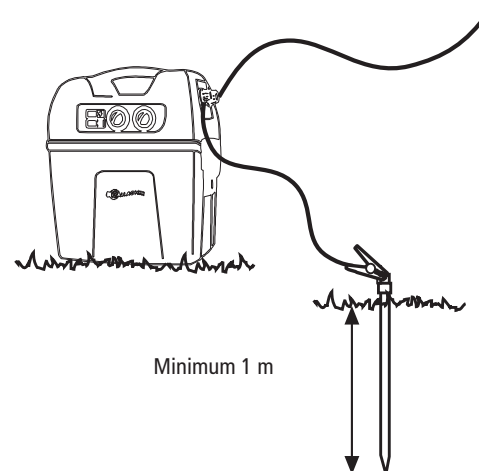

3. Branchement la prise de terre et de l'électrificateur à la clôture

- Branchez la prise de terre à la borne verte de l'électrificateur au moyen du câble de raccordement vert joint. Le fil doit être solidement connecté à la prise de terre..
- Connectez le fil de clôture à la borne rouge de l'électrificateur au moyen du câble de raccordement rouge joint. Le fil doit être solidement connecté au fil de clôture.

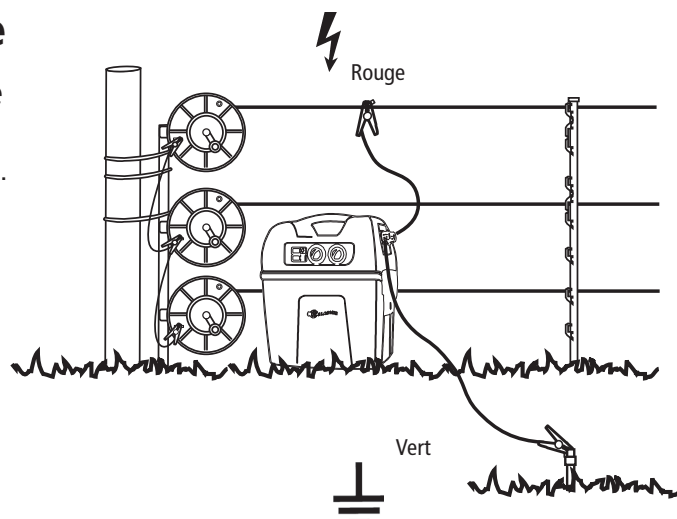

LE FONCTIONNEMENT DE L'APPAREIL

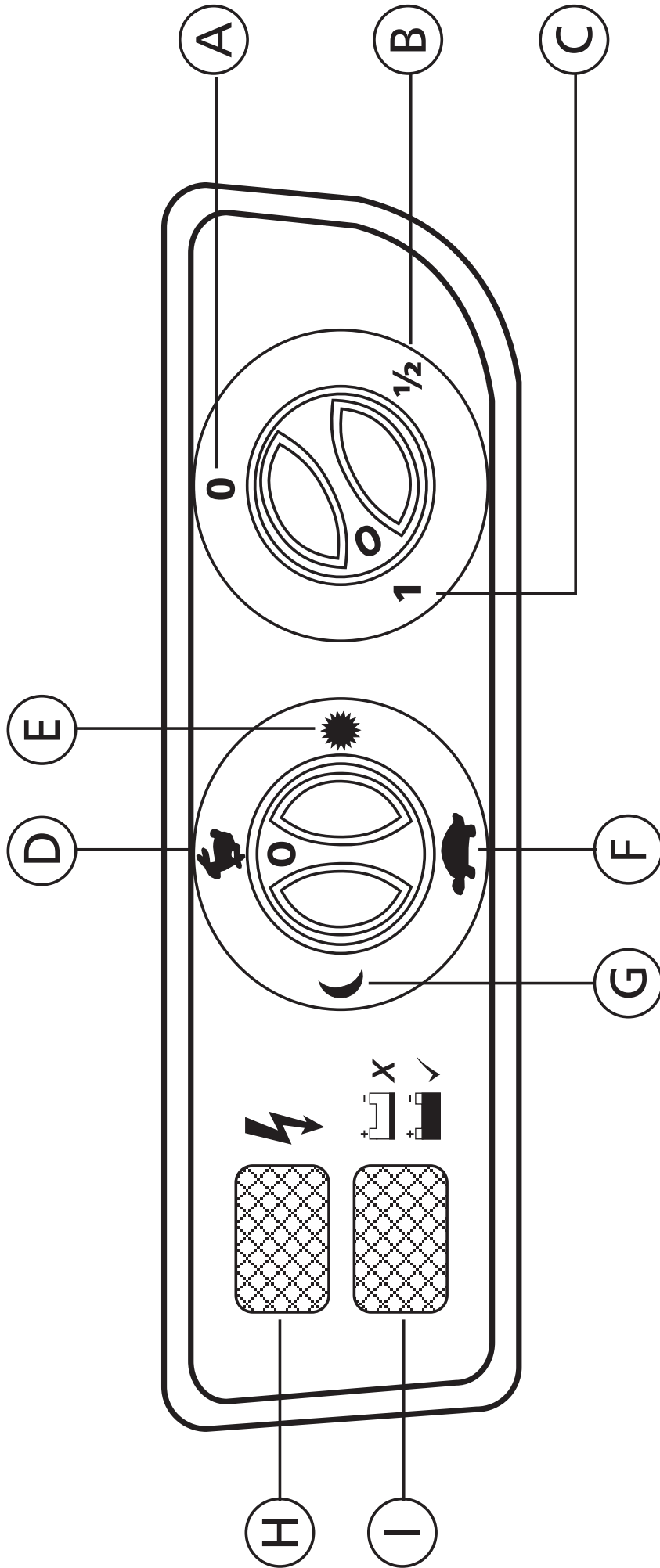

Branchez l'électrificateur à mi-puissance (B) pour une consommation économique de la batterie. Au cas où le témoin rouge ne s'allumerait pas (H), branchez l'électrificateur sur la puissance maximale (C) pour maintenir un voltage suffisant sur la clôture.





Position "économie de batterie maximale"

L'électrificateur fonctionne tant en position lente (F) qu'en mi-puissance (B) pour prolonger au maximum la durée de vie de la batterie. Celle-ci atteindra jusqu'à 3/2 la durée de vie normale.

Réglage puissance

(A)	0: Position "arrêt"
(B)	1/2: Position "mi-puissance" pour une consommation réduite. La durée de vie de la batterie/des piles est presque doublée.
(C)	1: Position "puissance maximale"

Réglage impulsions

(D) 	Position "impulsion standard" : A pleine puissance, l'électrificateur fonctionne en position "impulsion standard" à un rythme d'une impulsion par seconde. Généralement, cette position est utilisée pour habituer les animaux à la clôture.
(E) 	Position "jour" : Cette position est utilisée pour les animaux actifs en journée. La nuit, lorsque les animaux se reposent, l'électrificateur réduit automatiquement la fréquence des impulsions à une presque toutes les 3 secondes. La durée de vie de la batterie est ainsi prolongée de 20%.
(F) 	Position "lente" : Le temps entre deux impulsions est porté à près de 3 secondes. Cette position est utilisée pour les animaux habitués à la clôture et qui la respectent. Dans cette position, la durée de vie de la batterie est pratiquement doublée.
(G) 	Position "lune" : Cette position est conçue pour les animaux actifs durant la nuit, comme le gibier. En journée, l'électrificateur réduit automatiquement la fréquence des impulsions. La durée de vie de la batterie est ainsi prolongée de 25%.

Français

Indicateurs

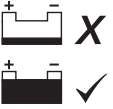
(H) 	<p>LE VOYANT DE CONTRÔLE ROUGE : Le témoin rouge indique l'état de la clôture</p> <ul style="list-style-type: none"> - Le voyant lumineux rouge clignote : si le voltage de votre clôture est suffisant pour délivrer un choc efficace, le témoin rouge clignote à chaque impulsion. - Le voyant lumineux rouge ne clignote pas : cela indique un dysfonctionnement de la clôture.
(I) 	<p>LE VOYANT DE CONTRÔLE TRANSPARENT : indique l'état de la batterie.</p> <ul style="list-style-type: none"> - Le voyant lumineux vert clignote : la batterie est entièrement chargée. - Le voyant lumineux clignote vert et rouge : période de transition quand la batterie diminue. - Le voyant lumineux rouge clignote : la puissance est faible. l'électrificateur passera en position lente. - Le voyant lumineux rouge en permanence : l'électrificateur s'arrêtera avant que la batterie ne soit complètement déchargée, pour que celle-ci ne subisse aucun dégât. Contactez votre distributeur Gallagher pour de plus amples options des batteries.

CHECK-LIST DE VOLTAGE

Français

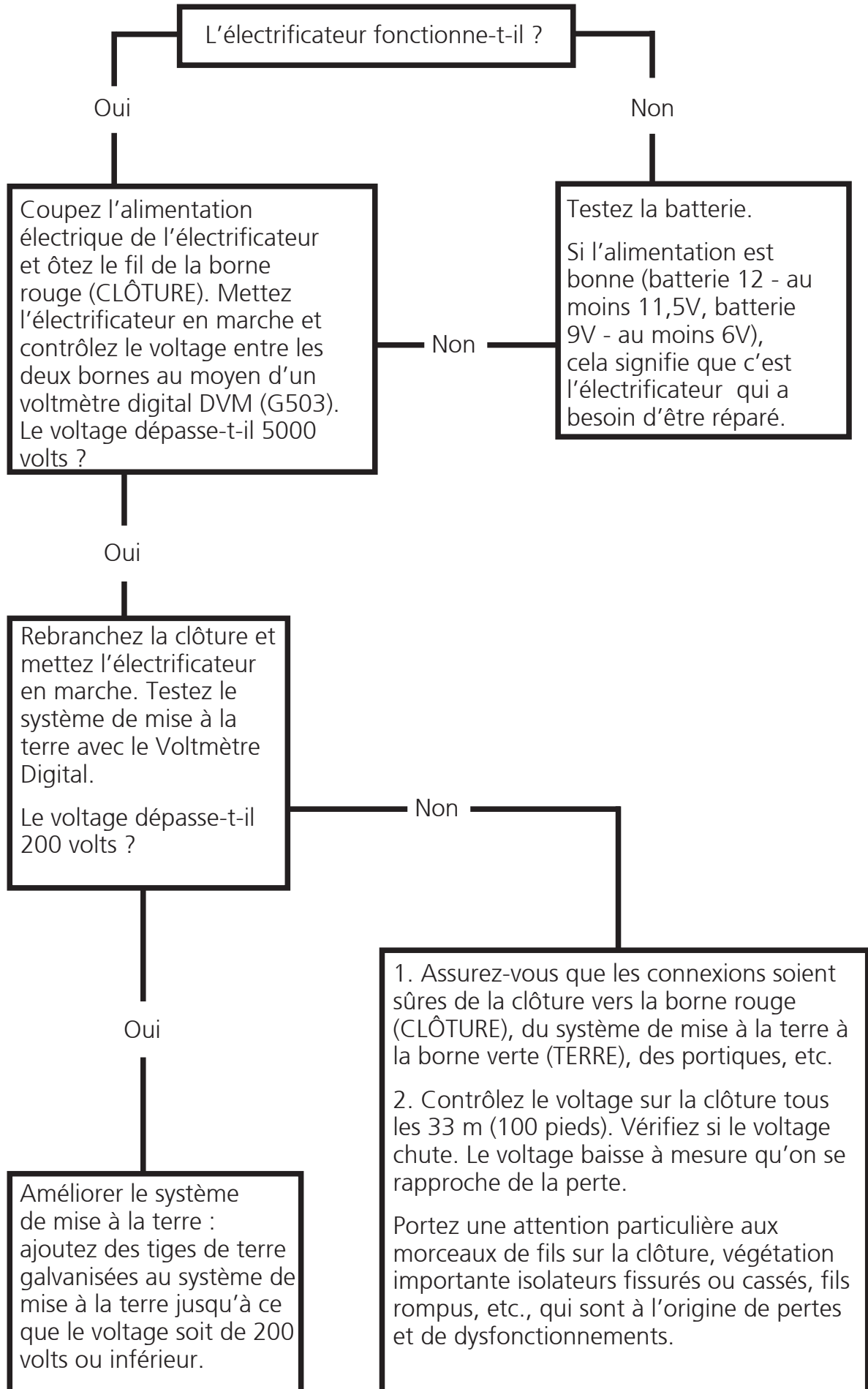

Wir danken Ihnen für den Kauf dieses Elektrozaungerätes.

Gallagher fühlt sich als weltweit führender Hersteller von elektrischen Zäunen verpflichtet, richtungsweisende Produkte herzustellen. Gallagher Power Fences™ sind eine kostengünstige Alternative zu traditionellen Stacheldraht- oder Maschendrahtzäunen. Ihr neues Elektrozaungerät ist mit der neuesten Technik für elektrische Zäune ausgestattet und hält die Tiere wirksam unter Kontrolle. Dieses Elektrozaungerät ist funkentstört und hat einen eingebauten Blitzschutz um Schäden durch netzseitige Überspannungen zu vermeiden.

Sollten Sie aus irgendeinem Grund nicht mit Ihrem Kauf zufrieden sein, schicken Sie das Elektrozaungerät bitte innerhalb von 30 Tagen nach dem Kauf an Ihren Händler, und Sie erhalten garantiert den vollen Kaufpreis zurück. Sollten Sie Fragen zu diesem Produkt haben, schicken Sie bitte eine E-Mail an: Info.de@gallaghareurope.com oder wenden Sie sich an das Geschäft, in dem Sie dieses Gallagher-Produkt gekauft haben.

WICHTIGE INFORMATIONEN



ACHTUNG: Lesen Sie alle Betriebshinweise durch.

- ACHTUNG: Berühren Sie den Zaun nicht mit dem Kopf oder dem Mund und achten Sie darauf, dass Sie sich nicht darin verfangen.
- Elektrische Zaundrähte sollten nicht berührt werden, vor allem nicht mit Kopf, Hals oder Oberkörper. Steigen Sie nicht über oder durch einen elektrischen Zaun mit mehreren Drähten und kriechen Sie nicht darunter durch. Benutzen Sie ein Tor oder einen speziell dafür vorgesehenen Durchgang.
- Elektrische Zaunanlagen, in denen sich Tiere oder Personen leicht verfangen könnten, sollten vermieden werden.
- Elektrische Zäune sollten so errichtet und betrieben werden, dass sie keine elektrischen Gefahren für Personen, Tiere oder ihre Umgebung darstellen.
- In Bereichen, in denen die Gegenwart unbeaufsichtigter Kinder, die sich der Gefahr elektrischer Zäune nicht bewusst sind, wahrscheinlich ist, wird empfohlen, ein geeignetes Strombegrenzungsgerät mit einem Widerstand von mindestens 500 Ohm zwischen das Elektrozaungerät und den elektrischen Zaun zu installieren.
- Kleinkinder oder Behinderte dürfen dieses Gerät nur unter Aufsicht benutzen. Für Kinder unzugänglich installieren.
- Kleinkinder sollten beaufsichtigt werden, um sicherzustellen, dass sie nicht mit dem Gerät spielen.
- Keine leicht entzündbaren Materialien in der Nähe von Zaun oder Elektrozaungeräteanschlüssen lagern. In Zeiten hoher Brandgefahr Elektrozaungerät ausschalten
- Kontrollieren Sie Stromkabel und Elektrozaungerät regelmäßig auf eventuelle Schäden. Falls Sie Schäden irgendwelcher Art entdecken, schalten Sie das Elektrozaungerät sofort aus und setzen Sie sich mit Gallagher oder Ihrem Gallagher-Fachhändler in Verbindung, um Gefahren zu vermeiden. Wartungs- und Reparaturarbeiten müssen von qualifizierten Gallagher-Kundendienstmitarbeitern durchgeführt werden.
- Überprüfen Sie Ihre landesspezifischen Bestimmungen auf besondere Vorschriften.

- Ein elektrischer Zaun sollte nicht aus zwei verschiedenen Elektrozaungeräten oder aus unabhängigen Zaunkreisläufen desselben Elektrozaungeräts versorgt werden.
- Der Abstand zwischen zwei elektrischen Zäunen, die jeweils von einem anderen, separat zeitgesteuerten Elektrozaungerät versorgt werden, sollte mindestens 2,5 m betragen. Wenn diese Lücke geschlossen werden soll, ist elektrisch nichtleitendes Material oder eine isolierte Metallsperre zu verwenden.
- Stachel- oder Klingendraht darf nicht als Elektrozaun verwendet werden.
- Zur Unterstützung eines oder mehrerer stromführender Kabel eines elektrischen Zauns kann nicht elektrifizierter Stacheldraht- oder Klingendrahtzaun verwendet werden. Die Stützelemente der stromführenden Kabel müssen so angelegt werden, dass sich diese Kabel in einer Entfernung von mindestens 150 mm von der vertikalen Ebene der nicht stromführenden Kabel befinden. Der Stachel- oder Klingendraht sollte in regelmäßigen Abständen geerdet werden.
- Im Hinblick auf die Erdung sind die Empfehlungen des Geräteherstellers zu befolgen.
- Installieren Sie für Ihren Power Fence kein Erdungssystem innerhalb von 10 m Entfernung zu Versorgungsleitungen.
- Mit Ausnahme von Batteriegeräten mit niedriger Leistung muss der Erdungsstab des Elektrozaungeräts mindestens 1 m in die Erde eindringen.
- Innerhalb von Gebäuden und an Stellen, an denen Erdreich zur Korrosion von freiliegendem galvanisiertem Draht führen kann, muss ein Zaunzuleitungskabel verwendet werden. Verwenden Sie kein normales Haushaltskabel.
- Unterirdische Zaunzuleitungen sollten in einer Rohrdurchführung aus Isoliermaterial verlegt werden; anderenfalls müssen isolierte Hochspannungskabel verwendet werden. Es muss darauf geachtet werden, dass die Anschlusskabel nicht durch Tierhufe oder einsinkende Traktorräder beschädigt werden.
- Zaunzuleitungen sollten nicht im selben Kabelschacht verlegt werden wie die Netzstromversorgung von Telefon- und Datenkabeln.
- Anschlusskabel und Drähte elektrischer Weidezäune sollten oberirdische Strom- oder Kommunikationsleitungen nicht überkreuzen.
- Soweit möglich sollten Kreuzungen mit Freilandleitungen vermieden werden. Falls sich derartige Kreuzungen nicht vermeiden lassen, müssen diese unter der Freileitung und möglichst rechtwinklig erfolgen.
- Wenn Zaunzuleitungs- und Zaundrähte in der Nähe einer Freileitung installiert werden, sollten folgende Mindestabstände eingehalten werden:

Minimal-Abstände von Elektrozäunen zu Hochspannungsleitungen

Stromspannung V	Abstand m
Weniger oder gleich 1000	3
Zwischen 1000 und 33'000	4
Grösser als 33'000	8

- Wenn Zaunzuleitungs- und Zaundrähte in der Nähe einer Freileitung installiert werden, sollten sie sich nicht mehr als 3 m über dem Boden befinden. Diese Höhe gilt an all den Stellen, die, ausgehend von der Originalprojektion der äußersten Leiter der Freileitungen, in der folgenden Entfernung zur Bodenoberfläche liegen:
 - 2 m bei Stromleitungen mit Nennspannungen bis zu 1000 V;
 - 15 m bei Stromleitungen mit Nennspannungen über 1000 V
- Für elektrische Weidezäune zur Abschreckung von Vögeln, zum Zurückhalten von Haustieren oder Training von Tieren wie z. B. Kühen reichen Elektrozaungeräte mit einer niedrigen Ausgangsleistung aus, um eine ausreichende, sichere Leistung zu erbringen.
- Vogelabwehr: Wird ein Elektrozaungerät zur Versorgung eines Leitungssystems benutzt, das verhindern soll, dass Vögel auf Gebäuden rasten, sollte kein Leitungsdraht mit der Erde verbunden werden. Es sollte ein Schalter installiert werden, um das Elektrozaungerät von allen Polen der Versorgungsleitung trennen zu können. Außerdem sollten Warnschilder dort angebracht werden, wo Personen mit den Leitungen in Berührung kommen könnten.
- Die Zäune sollten in ausreichender Entfernung von Telefon- und Telegrafleitungen sowie Radioantennen errichtet werden.
- Dort, wo ein öffentlicher Fussweg den elektrischen Weidezaun kreuzt, sollte ein nicht elektrifiziertes Tor in den Zaun eingebaut oder ein Zaunübertritt angebracht werden. Bei jedem dieser Übergänge sollten an den benachbarten Leitern Warnschilder (G602) angebracht werden.
- Jeder Teil, der entlang einer öffentlichen Straße oder eines öffentlichen Weges installiert ist, muss in häufigen Intervallen durch Warnzeichen gekennzeichnet sein, die sicher an den Zaunpfosten befestigt oder fest an den Zaundrähten verklemmt sind.
- Die Größe des Warnschildes muss mindestens 100x200mm betragen.
- Die Hintergrundfarbe auf beiden Seiten des Schildes muss gelb sein. Die Schrift muss schwarz sein und:
 - entweder den sinngemäßen Hinweis "Achtung: Elektrozaun"
 - oder das unten stehende Symbol zeigen.

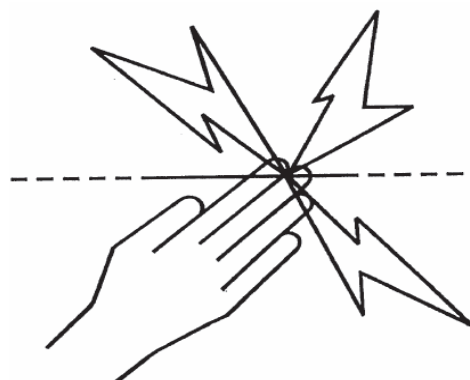

- Die Schrift muss unlöschbar, beidseitig und in einer Schrifthöhe von mindestens 25mm sein.
- Es ist sicherzustellen, dass alle netzbetriebenen, untergeordneten Ausrüstungen, die mit dem Stromkreis des elektrischen Weidezauns verbunden sind, eine ähnlich starke Isolierung zwischen dem Zaunstromkreis

und der Versorgungsleitung aufweisen, wie sie vom Elektrozaungerät geliefert wird.

- Schutz vor dem Wetter wird für diese Zusatzgeräte gewährleistet, wenn diese Geräte vom Hersteller für eine Verwendung im Freien zertifiziert sind und wenn es sich um Geräte mit einem Minimumschutz vom Typ IPX4 handelt.

Dieses Elektrozaungerät entspricht internationalen Sicherheitsvorschriften und wurde nach internationalen Sicherheitsbestimmungen hergestellt.

Gallagher behält sich das Recht vor, ohne Vorankündigung Änderungen am Produkt vorzunehmen, um Zuverlässigkeit, Betrieb oder Design zu verbessern. E & OE.

Der Autor dankt der internationalen elektrotechnischen Kommission (IEC) für die Erlaubnis, Informationen aus ihrer reproduzieren internationalen Publikation Ed.2.0 60335-2-76 (2002) abbilden zu dürfen. Alle diese Auszüge sind urheberrechtlich durch die IEC in Genf (Schweiz) geschützt. Sämtliche Rechte sind vorbehalten. Weitere Informationen über die IEC sind unter www.iec.ch verfügbar. Die IEC übernimmt keine Verantwortung für die Platzierung und in welchen Zusammenhängen die Auszüge und Inhalte vom Autor wiedergegeben werden. Des Weiteren ist die IEC in keiner Weise verantwortlich für die Richtigkeit der wiedergegebenen Inhalte.

Bewahren Sie diese Gebrauchshinweise auf.

Praktische Hinweise

- Sorgen Sie für eine gute Erdung. Diese ist für einen einwandfreien Betrieb der PowerPlus absolut erforderlich.
- Leuchten die Anzeigelämpchen?
- Überprüfen Sie den Zaun auf Kurzschlüsse. Beseitigen Sie gefallene Äste, Unkraut, langes Gras usw.
- Trainieren Sie das Vieh in einer kleinen Einzäunung, sich vom Zaun fernzuhalten.
- Probieren Sie für springende Tiere verschiedene Zaunhöhen aus.
- Verwenden Sie hochwertige Isolatoren. Weniger gute Isolatoren, eingerissene Isolatoren und Kunststoffröhren sind nicht effizient.
- Verwenden Sie für einen hochwertigen Stromkreislauf Verbindungsklemmen (G603) an allen Stahldrahtverbindungen.
- Verwenden Sie doppelisoliertes Kabel (G609) in Gebäuden, unter Strassen und Einfahrten, wenn einfache verzinkte Drähte dort im Boden rosten können.
- Verwenden Sie nie Kabel für Haushaltsgeräte. Diese sind für maximal 600 Volt geeignet und bei ihrer Anwendung entstehen Stromverluste.
- Verwenden Sie für Elektrofestzäune hochfesten Draht Ø mm. Für Mobilzäune können Litze, Band oder auch dünnere Drähte benutzt werden.
- Batterie vor und nach jedem Gebrauch laden.

Wie funktioniert das Elektrozaungerät PowerPlus?

- Es leitet elektrische Impulse durch einen Zaun.
- Diese Impulse versetzen dem Tier einen kurzen, intensiven Stromschlag.
- Der Stromschlag ist für Mensch und Tier ungefährlich.

Besondere Eigenschaften:

- Absolut wetterfest.
- Die Elektronik ist wasser- und insektenfest.
- In der isolierten Elektronik wird die neueste Technik eingesetzt für maximale Leistung und eine breite Palette an Einstellungen.
- Die Batterie hat bei allen Anwendungen eine lange Lebensdauer.
- Die Batterie kann leicht ausgewechselt werden.

Sonnenenergie

Das eingebaute zweistufige Solarmodul gewährleistet eine optimale Batterienutzung und eine maximale Batterielebensdauer. Das Gerät kann direkt an einen Sonnenkollektor der entsprechenden Größe angeschlossen werden. Wenden Sie sich für weitere Einzelheiten bitte an Ihren Gallagher-Händler.

Schutz

Sie können die PowerPlus mit dem PowerPlus Security Kit (G570) äußerst wirksam gegen Diebstahl schützen, indem Sie damit das Elektrozaungerät im Boden verankern. Wenden Sie sich für weitere Einzelheiten bitte an Ihren Gallagher-Händler.

Gallagher-Händler bieten Ihnen eine komplette Produktpalette für Ihren Elektrozaun. Für technische Einzelheiten und Planung eines Festzauns wenden Sie sich an Ihren Gallagher Fachhändler. www.gallaghereurope.com

DAS ELEKTROZAUNGERÄT INSTALLIEREN

1. Schließen Sie die Batterie an

Eine 12 Volt-Batterie oder zwei 9 Volt-Batterien*.

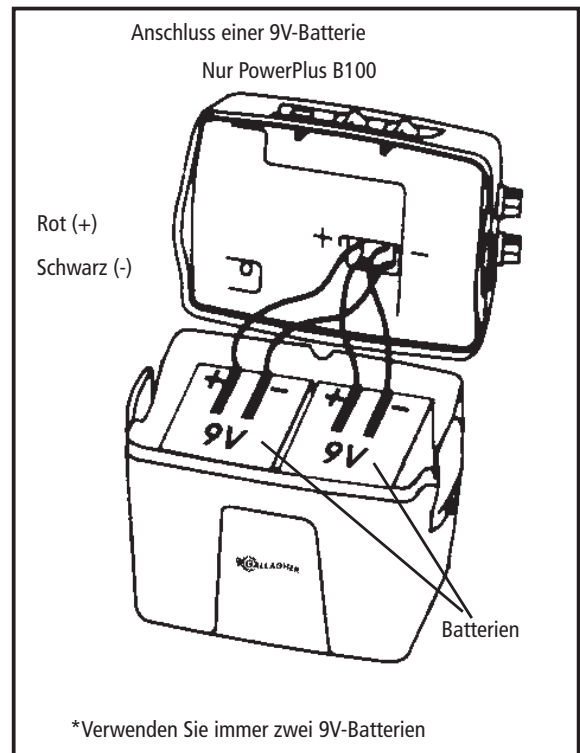
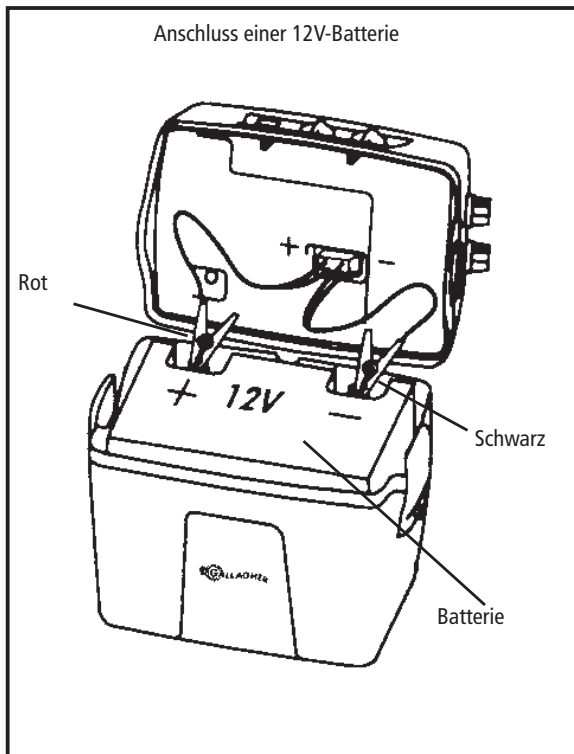

Deutsch

Während der Lagerung muss/müssen die Batterie(n) IMMER abgehängt bleiben.

2. Erdungssystem

Die Erdung des Elektrozaungeräts ist der Schlüssel zu einem gut funktionierenden Elektrozaun. Wir empfehlen den Gebrauch von verzinkten Erdstäben, die 1m tief in den Boden gesteckt werden.

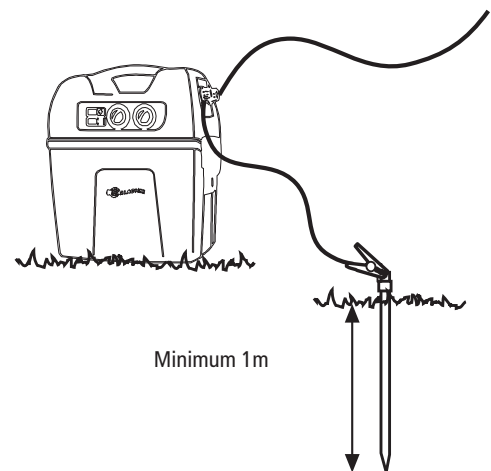

3. An Erdung & Zaun anschliessen

- Schliessen Sie den Erdstab mittels des mitgelieferten Sets mit der grünen Leitung an die grüne Ausgangsklemme des Elektrozaungeräts an. Der Draht muss gut am Erdstab festgeklemmt sein.
- Schließen Sie die Zaunleitung mittels des mitgelieferten Sets mit der roten Leitung an die rote Ausgangsklemme des Elektrozaungeräts an. Der Draht muss gut am Zaundraht festgeklemmt sein.

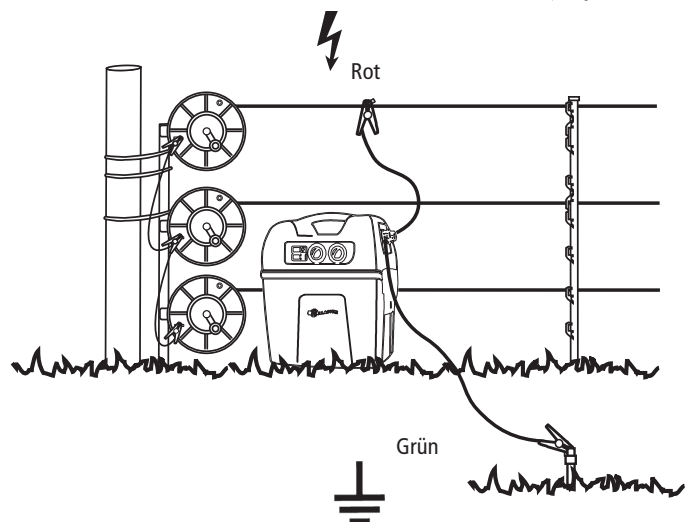

BETRIEB DES ELEKTROZAUNGERÄTS

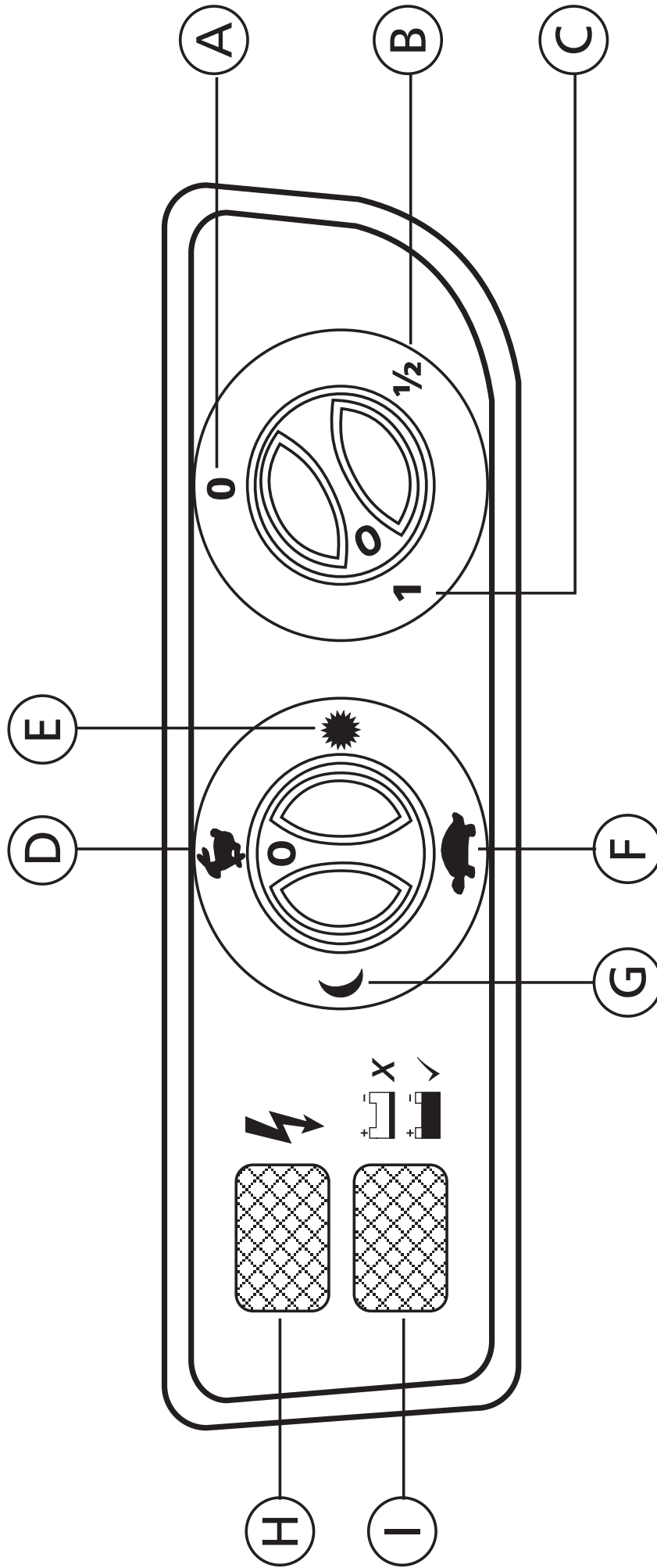



Für eine optimale Batterienutzung stellen Sie das Elektrozaungerät auf 'halbe Leistung' ein **(B)**. Wenn das rote Zaunanzeigelämpchen **(H)** nicht aufleuchtet, schalten Sie das Gerät auf 'volle Leistung', **(C)** um genügend Spannung auf der Zaunleitung zu bekommen.

Maximales Energiesparen

Das Elektrozaungerät arbeitet sowohl im Modus 'Langsam' **(F)** wie auch im Modus 'halbe Leistung' **(B)** damit die Lebensdauer der Batterie optimal erhalten bleibt. Die Batterielebensdauer wird auf das 3½-fache der normalen Lebensdauer verlängert.

Stromeinstellungen

	0: Position 'aus'
	1/2: Position 'halbe Leistung' für eine verringerte Impulsenergie. Die Lebensdauer der Batterie wird fast verdoppelt.
	1: Position 'volle Leistung'

Impulsarten

		Position Standardimpuls: Das Elektrozaungerät gibt ungefähr jede Sekunde einen Impuls ab. Dieser Modus ist für das Gewöhnen der Tiere an den Zaun geeignet.
		Position Sonne: Dieser Modus ist für Tiere, die tagsüber aktiv sind. Das Elektrozaungerät verringert die Anzahl Impulse nachts automatisch, wenn sich die Tiere weniger bewegen, auf ungefähr einen Impuls alle 3 Sekunden. 20% längere Lebensdauer der Batterie.
		Position Langsam: Die Zeit zwischen den Impulsen wird auf ungefähr 3 Sekunden gesetzt. Dieser Modus wird bei Tieren eingesetzt, die sich schon vom Zaun fernhalten. Fast doppelte Lebensdauer der Batterie.
		Position Mond: Dieser Modus ist für Tiere die nachts aktiv sind, z.B. Wild. Das Elektrozaungerät verringert die Anzahl Impulse tagsüber automatisch. 25% längere Lebensdauer der Batterie.

Anzeigelämpchen

		ROTES LÄMPCHEN: Zustand des Zauns. - Rotes Lämpchen leuchtet auf: Das rote Lämpchen blinkt bei jedem Impuls, wenn die Spannung stark genug ist, um dem Tier einen wirksamen Stromstoß zu versetzen. - Kein rotes Lämpchen brennt: es gibt einen Fehler am Zaun.
		HELLES ANZEIGELÄMPCHEN: Zustand der Batterie. - Grünes Lämpchen leuchtet auf: Batterie ist voll aufgeladen. - Lämpchen blinkt zwischen grün und rot: Übergangsperiode, wobei Batterie schwächer wird. - Rotes Lämpchen blinkt: Batterie ist schwach. Das Elektrozaungerät schaltet auf weniger Impulse um. - Rotes Lämpchen brennt ständig: Das Elektrozaungerät schaltet sich aus ehe die Batterie ganz leer ist, um Schäden an der Batterie zu vermeiden. Sollten Sie weitere Fragen bezüglich der Batterie haben, wenden Sie sich bitte an Ihren Gallagher- Händler.

SPANNUNGS-CHECKLISTE

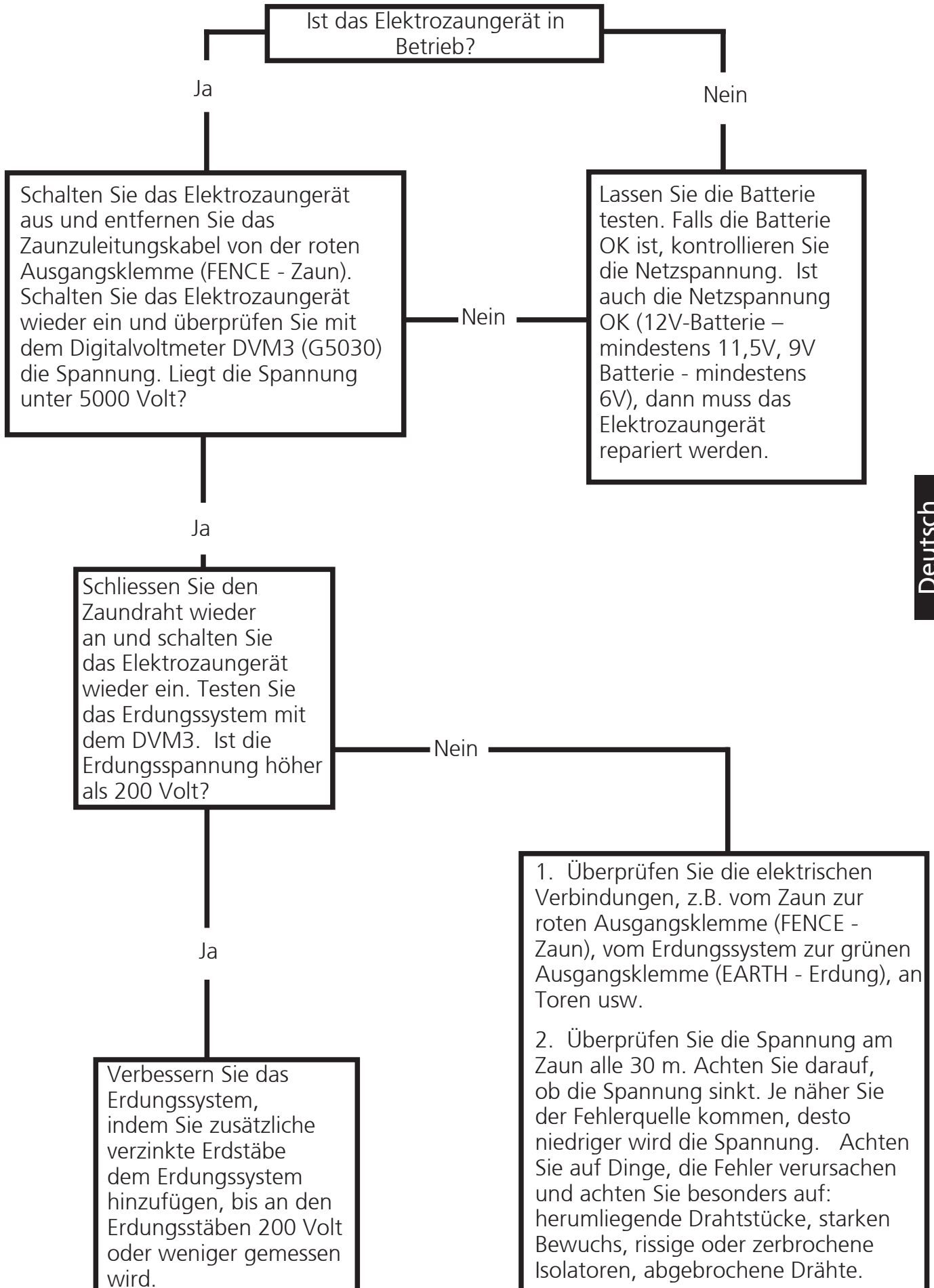

Tak fordi du købte denne spændingsgiver.

Gallagher er markedsførende i elektriske hegn og vi er fokuseret på at fremstille innovative produkter. Gallagher er et billigere alternativ til traditionelt pigtråd og nethegn. Dit nye elhegn er forsynet med den sidste nye teknologi som sikrer en enorm effekt og stor driftssikkerhed. Spændingsgiveren har indbygget lysesikring og udstyr til at dæmpe støj på telelinier og radio.

30 dages fuld returret

Hvis du ikke er tilfreds med dit køb vil vi gerne tage apparatet retur eller bytte det til en anden model. Hvis du har yderligere spørgsmål til dette produkt kan du kontakte os på www.poda.dk eller kontakte din lokale forhandler.

VIGTIG INFORMATION



ADVARSEL: Læs dette

- ADVARSEL – tilslut ikke denne spændingsgiver til netdrevet materiel.
- Undgå at berøre hegnet med hoved, mund, hals eller torso. Kravl ikke over eller igennem et flertrådshegn. Brug ledåbningerne eller låger.
- Undgå at blive viklet ind i hegnstrådene. Undgå hegnsgdesign hvor personer eller dyr kan blive viklet ind i de elektriske tråde og evt. andre hegn.
- Elektriske hegn skal installeres således at de ikke udgør en fare for personer eller dyr og disses omgivelser.
- Det anbefales at installere en modstand (500 Ohm) i hegnet for at begrænse spændingen i områder hvor børn færdes. Især over for børn som ikke kender til risikoen ved elektriske hegn bør dette design anvendes.
- Ud imod offentlig vej og sti skal der monteres advarselsskilte hver 10m.
- Der hvor et elektrisk hegn krydser en offentlig vej eller sti skal der monteres en ikke elektrisk låge eller færist. Advarselsskilte skal altid monteres på begge sider af lågen.
- Dette apparat må ikke anvendes af børn eller ukyndige personer uden opsyn.
- Børn bør undervises i emnet og bør aldrig lege med apparatet.
- Der må ikke efterlades brandfarligt materiale i nærheden af spændingsgiverens terminaler.
- Kontroller tilledningen til spændingsgiveren med jævne mellemrum. I tilfælde af fejl bør apparatet indsendes til reparation via deres forhandler.
- Service skal foretages på et autoriseret Gallagher servicecenter.
- Få oplyst om der gælder særlige regler for elhegn i din region.
- Et elektrisk hegn må ikke forsynes fra forskellige spændingsgivere. Eller fra to forskellige terminaler fra den samme spændingsgiver
- Afstanden imellem to elektriske hegn som forsynes af forskellige spændingsgivere skal være min. 2m. Hvis denne afstand skal hegnes skal dette gøres med materiale, der ikke er strømførende. For eksempel en trælåge.
- Pigtråd må ikke være strømførende.
- Hvis man ønsker at supplere et pigtrådshegn med eltråde skal dette gøres med afstandsisolatorer som holder de strømførende tråde min. 15cm fra pigtråden. Pigtråden skal forbindes til jord med jævne mellemrum.

- Følg producentens anvisninger omkring etablering af jordforbindelse til spændingsgivere.
- Jordspyd bør nedbankes min. 1m. De må aldrig monteres tættere end 10m på andre jordforbindelser eller telekommunikation.
- Med undtagelse af små spændingsgivere til batteri skal jordspyd bankes min. 1m i jorden.
- Brug originalt jordkabel i bygninger for at undgå kortslutninger og udenfor som tilledning til hegnet. Brug under ingen omstændighed alm. elledninger eller kabel med kobber.
- Forbindelsesledninger under led og låger skal føres inden i et PE-rør som nedgraves min 40cm. for at undgå skader som kan opstå ved gennemkørsel af traktorer etc
- Fødeledninger må ikke monteres parallelt med andre ledninger såsom lysnetkabler eller data og telefonkabler.
- Strømførende kabel og hegnstråde bør ikke monteres i nærheden af andre ledninger som er strømførende eller fører kommunikation.
- Installering af elhegn under højspændings bør undgås. Kan dette ikke undgås bør installeringen ske vinkelret på højspændingskablerne.
- Hvis et elektrisk hegn monteres i nærheden af højspændingsledninger skal grænseværdierne i diagrammet overholdes.

Minimum distance imellem hegn og højspændingskabler

Højspændingsledninger. V	Afstand I meter
Mindre eller op til 1000V	3
Større end 1000 og mindre eller op til 33000V	4
Større end 33000V	8

- Hvis et elektrisk hegn installeres i nærheden af højspændingsledninger må højden på hegnet ikke overstige 3m.
Denne højde gælder på begge sider af den ortogonale projektion af højspændingsledningernes yderste ledninger på marken i en afstand på:
 - 2m for højspændingsledninger som har en driftsspænding på højst 1000V
 - 15m for højspændingsledninger som har en driftsspænding på over 1000V
- Elektriske hegn for anvendelse imod fugle for eks. duer eller som anvendes til kæledyr må kun tilsluttes spændingsgivere i klassen "Low Power".
- Anvendes spændingsgiveren til at skræmme fugle (for eksempel duer) fra at yngle i bygninger må jordledningen ikke føres med frem fra apparatet. Det er vigtigt at der monteres advarselsskilte på den strømførende tråd på alle de områder hvor mennesker har adgang. Advarselsskiltet skal være gult med sort tryk. "Advarsel elektrisk hegn" varenr. 14602.
- Elektrisk hegn bør altid installeres så langt væk fra telekabler som muligt.
- Hvis et elektrisk dyrehegn krydser en offentlig fodsti, skal der indsættes et ikke-elektrisk led i det elektriske dyrehegn på dette sted, eller også skal der være en overgang med trinbræt. Ved alle sådanne overgange skal de tilstødende elektriske ledninger bære advarselsskilte.

- Hver del af et elektrisk dyrehegn, som er installeret langs en offentlig vej eller fodsti, skal markeres med advarselsskilte mod elektrisk hegn (G6020) for hver 10. m (33ft), og disse advarselsskilte skal være sikkert fastgjort til hegnspælene eller klemt fast på hegnets ledninger.
- Advarselsskiltet skal være mindst 100 mm x 200 mm i størrelsen.
- Baggrundsfarven på begge sider af advarselsskiltet skal være gul. Indskriften på skiltet skal være sort og skal indeholde enten:
 - "FORSIGTIG: Elektrisk dyrehegn" eller
 - nedenstående symbol

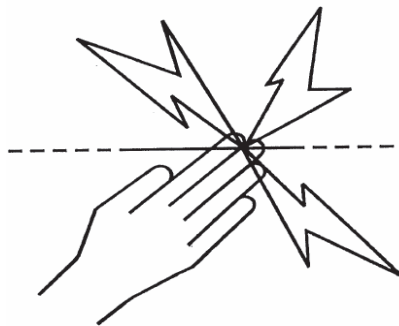

- Indskriften skal være uudslettelig, skrevet på begge sider af advarselsskiltet og have en højde på mindst 25 mm.
- Sørg for, at alt hjælpeudstyr, der drives over strømforsyningsnettet, og som er forbundet med det elektriske dyrehegns kredsløb, har en grad af isolering mellem hegnets kredsløb og strømforsyningsnettet, der svarer til det, der gives af spændingsgiveren.
- Hjælpeudstyret skal beskyttes mod vejret, med mindre producenten har godkendt dette udstyr som egnet til udendørs brug, og det er af en type med en grad af beskyttelse på min. IPX4.

Spændingsgiveren overholder de internationale sikkerhedsbestemmelser og standarder.

Gallagher forbeholder sig retten til uden varsel at ændre specifikationerne med henblik på at forbedre driftsikkerheden.

Forfatteren takker International Electrotechnical Commission (IEC) for tilladelsen til at gengive Information fra den Internationale offentliggørelse af 60335-2-76 ed.2.0 (2002). Alle sådanne gengivelser har ophavsret hos IEC, Genève, Schweiz. Alle rettigheder forbeholdt. Yderligere oplysninger om IEC er tilgængelig fra www.iec.ch. IEC har intet ansvar for placering og sammenhæng, hvori tekst og indhold er gengivet af forfatteren, ej heller er IEC på nogen måde ansvarlig for det øvrige indhold eller nøjagtigheden af dette.

Gem disse instruktioner.

PRAKTISKE RÅD

- Sørg for en god jordforbindelse. Dette er vigtigt for at hegnet kan virke korrekt.
- Check kontrolblinket.
- Kontroler hegnet for kortsluttelse, fjern nedfaldne grene, ukrudt, langt græs osv.
- Træn besætningen til at respektere hegnet i en lille fold.
- Ved springende dyr – brug højere hegn.
- Brug isolatorer af god kvalitet. Dårlige isolatorer, revnede isolatorer og plasticslange er ikke effektive.
- Brug trådsamlere (14603) ved alle samlinger på ståltråd for at sikre god elektrisk forbindelse.
- Brug aldrig almindeligt elektrisk kabel. Det er beregnet til en spænding på maximum 500 Volt og impulserne vil slå i gennem isoleringen.
- Til permanente elektriske hegn bruges Superwire 2,5 mm specialhærdet ståltråd (2001). Til midlertidige og flytbare hegn bruges polytråd, polytape eller blød ståltråd.
- Oplad batteriet før og efter brug.

Sådan virker PowerPlus spændingsgiveren

- Den sender elektriske impulser ud i hegnet.
- Disse impulser giver dyret kort, kraftigt stød.
- Stødet skader ikke dyr eller mennesker.

Særlige egenskaber

- Vandtæt.
- Elektronikken er modstandsdygtig overfor vand og insekter.
- Den isolerede elektronik anvender den nyeste teknologi for at ydelse med et antal instillingsmuligheder.
- Batteriet har lang levetid.
- Batteriet er nemt at udskifte.

Brug af Solpanel

Den indbyggede to-trins solpanelregulator giver optimal batteribeskyttelse og maksimum batterilevetid og tillader direkte tilslutning af en passende størrelse solpanel.. Kontakt Deres forhandler (Poda Hegn) for yderligere oplysninger.

Sikkerhed

De kan sikre PowerPlus Spændingsgiveren med et PowerPlus tyverisikringsæt .

Din Gallagher forhandler kan tilbyde et komplet udvalg af hegnsmaterialer og værktøj. For særlige hegnsspecifikationer kontakt din Gallagher forhandler.
www.poda.dk

MONTER SPÆNDINGSGIVEREN

1. Tilslut batteriet

Et 12 volt batteri eller to 9 volt batterier*.

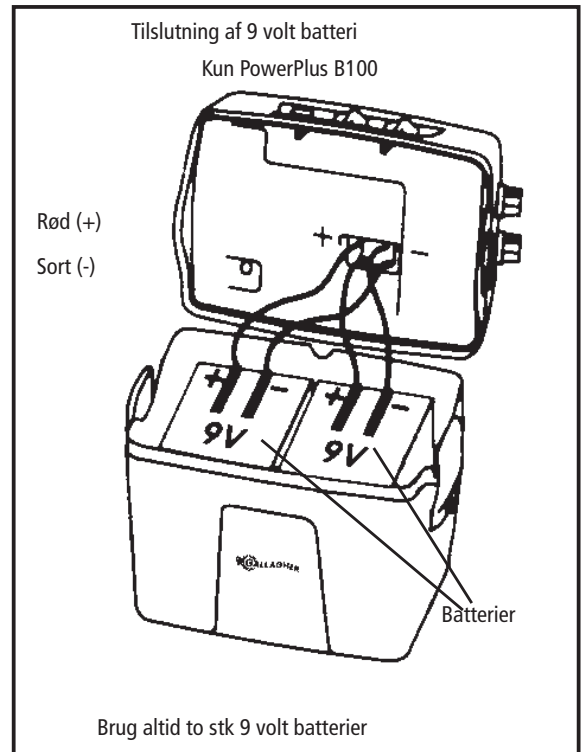
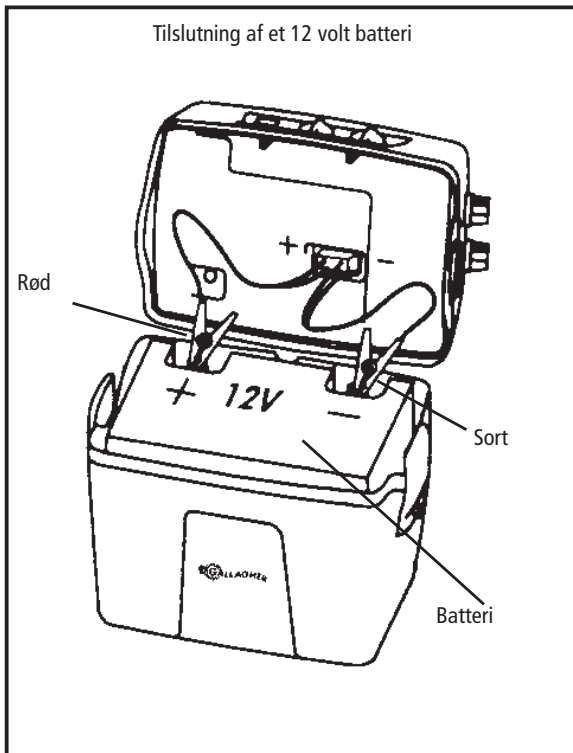

Batterier skal ALTID være afbrudt ved opbevaring.

Dansk

2. Jordforbindelse

Jordforbindelsen er nøglen til et effektivt fungerende el-hegn. Vi anbefaler et galvaniseret jordspyd banket 1m i jorden.

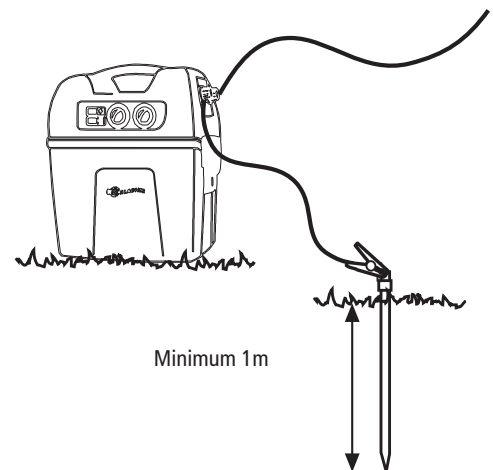

3. Tilslutning til jord og hegn

- Forbind jordspydet til den grønne terminal på spændingsgiveren med det medfølgende grønne kabel. Kablet fastgøres med den grønne tilslutningsklemme.
- Forbind hegnslinien til den røde terminal på spændingsgiveren v.h.a. det medfølgende røde ledningssæt. Kablet skal have godt fat i hegnstråden.

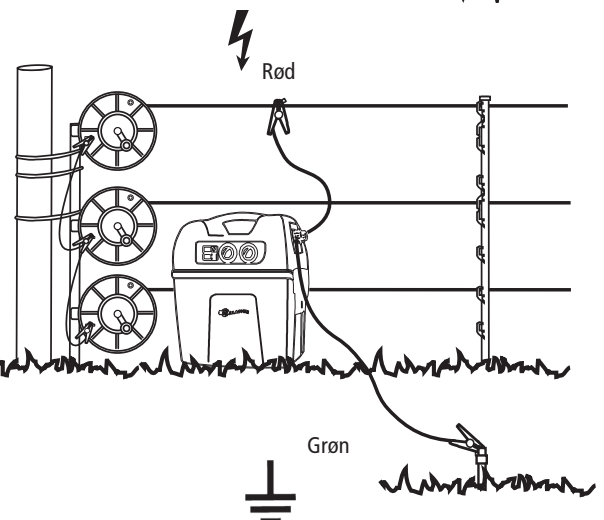

BETJENING AF SPÆNDINGSGIVEREN

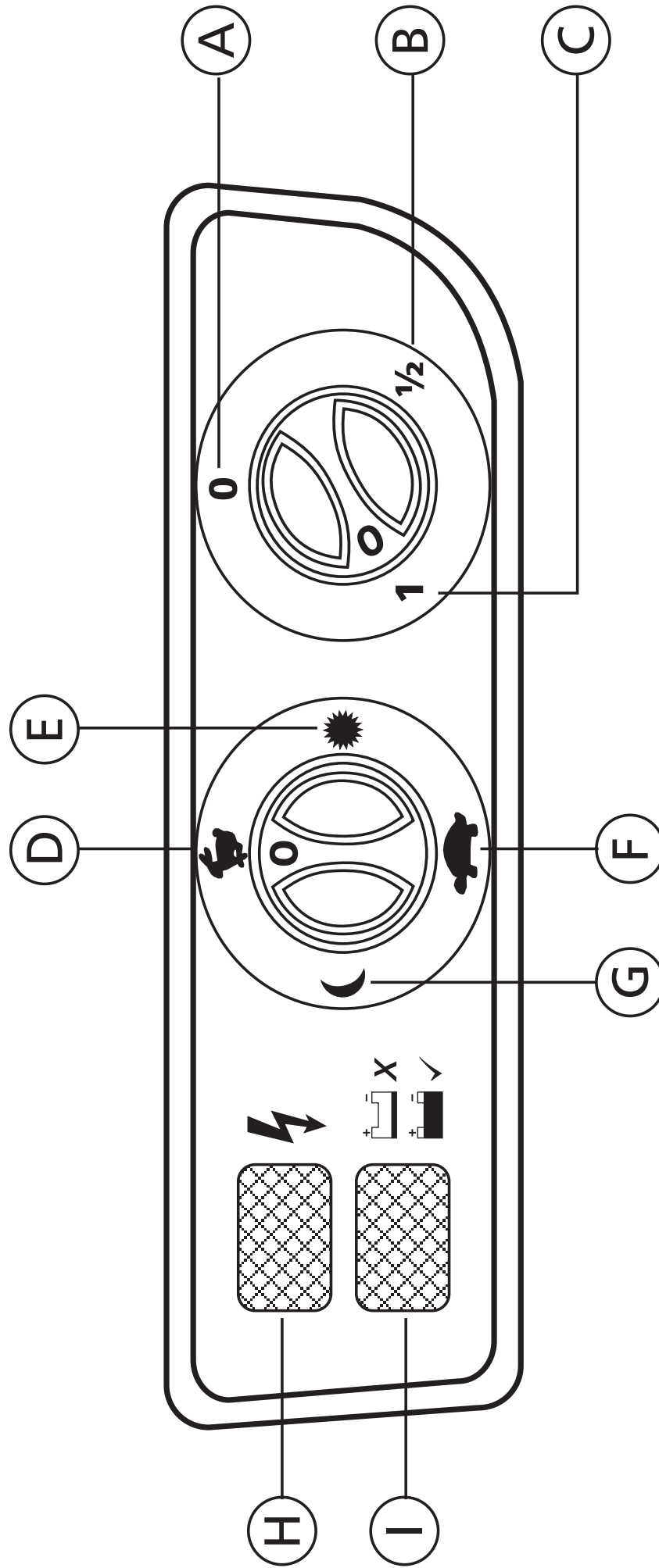



Indstil spændingsgiveren på halv styrke for maksimal batterilevetid. Hvis det røde kontrolblink ikke lyser, indstilles på fuld styrke for at opretholde tilstrækkelig spænding på heget.









Maksimal batterisparefunktion

Spændingsgiveren indstilles både på langsom puls og halv styrke for at give batteriet længst levetid. Batteriets levetid øges 3.5 gange i forhold til standardlevetiden.

Styrke Indstillinger



	0: Spændingsgiveren afbrudt
	1/2: Halv styrke. Batteriets levetid fordobles næsten.
	1: Fuld styrke

Impuls Indstillinger

 	Standard instilling (Hare symbol): Spændingsgiveren giver impuls ca hvert sekund. Denne indstilling er velegnet til at træne dyrene.
 	Sol symbol: Denne indstilling er for dagaktive dyr i dagslys. Spændingsgiveren reducerer automatisk impulsfrekvensen om natten, når dyrene er mindre aktive, til ca hvert tredje sekund. Batteriet holder ca 20% længere.
 	Skildpadde symbol: Tiden mellem impulserne øges til 3 sekunder. Denne indstilling bruges til trænede dyr som respekterer hegnet. Batteriets levetid fordobles næsten.
 	Måne symbol: Denne indstilling er til nataktive dyr. Spændingsgiveren reducerer automatisk impulsfrekvensen om dagen. 25% længere batterilevetid.

Dansk

Kontrollamper

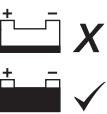
 	<p>RØD KONTROLLAMPE: Viser hegnets tilstand.</p> <ul style="list-style-type: none"> - Det røde lys blinker for hver impuls, når spændingen er tilstrækkelig til at give et effektivt stød. - Intet rødt blink: Der fejl på hegnet.
 	<p>KLAR KONTROLLAMPE: Viser batteriets tilstand.</p> <ul style="list-style-type: none"> - Det grønne lys blinker: Batteriet er fuldt opladet.. - Lyset blinker skiftevis mellem grøn og rød. Indikerer at batteriets ladetilstand bliver lavere. - Det røde lys blinker. Batteriets ladetilstand er lav. Spændingsgiveren skifter til langsom puls. - Konstant rødt lys: Spændingsgiveren vil afbryde før batteriet er fuldstændigt afladet for at undgå at skade batteriet. Kontakt Deres Podaforhandler vedrørende batterimuligheder.

FEJLFINDING CHECKLISTE

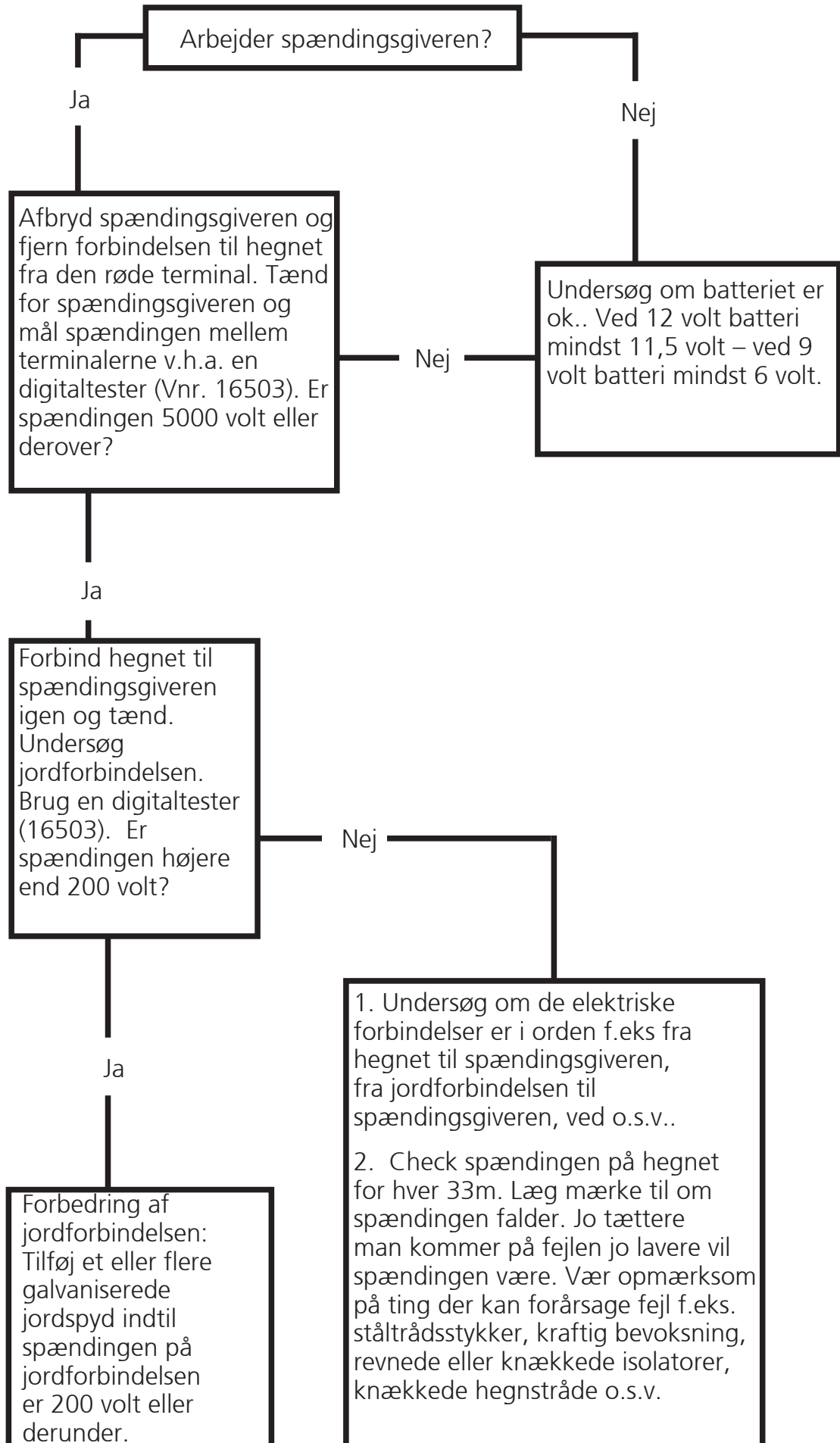

Gracias por comprar este Energizador.

Gallagher, como líder mundial en cercados eléctricos está en la obligación de suministrar productos líderes. Las cercas eléctricas de Gallagher ofrecen una alternativa a un bajo costo a los tradicionales alambres de espino y cercas de alambre. Su nuevo energizador incorpora la última tecnología en el cercado eléctrico, asegurando un poderoso control de los animales. Este energizador ha incorporado dispositivos de protección de rayos para disminuir la incidencia del daño provocado por los rayos, así como un circuito de supresión de interferencias de radiofrecuencia (RFI)

Si por alguna razón no está satisfecho con su compra, por favor devuelva el energizador a su distribuidor en el plazo de 30 días y nosotros le garantizamos el reembolso de su compra. Si tiene cualquier duda acerca de este producto por favor envíe un e-mail a grupacer@grupacer.com, o contacte con el almacén donde Vd. compró el producto Gallagher.

INFORMACIÓN IMPORTANTE



Advertencia: Lea Todas Las Instrucciones.

- AVISO: NO CONECTAR EL EQUIPO A LA RED.
- AVISO: No toque la cerca eléctrica con la cabeza, la boca o se enrede en ella. Evite el contacto con los cables de la cerca, especialmente con la cabeza, cuello o torso. No trepe o pase por debajo de una cerca eléctrica. Utilice una puerta o un punto para cruzar especialmente diseñado.
- Se debe evitar la construcción de cercas eléctricas en las que se puedan enredar personas o animales.
- Las cercas eléctricas deben ser instaladas y manejadas de modo que no representen ningún peligro para personas, animales o los alrededores.
- Se recomienda que en las zonas donde sea probable la presencia de niños sin vigilancia y que no sean conscientes de los peligros de una cerca eléctrica, se instale un dispositivo de limitación de corriente no inferior a 500 ohms entre el energizador y la cerca eléctrica en este área.
- Este dispositivo no debe ser utilizado por niños o personas disminuidas si no es bajo supervisión.
- Se debe vigilar a los niños para asegurarse de que no juegan con este dispositivo.
- No situar materiales inflamables en las proximidades de la cerca o de las conexiones del energizador. En caso de riesgo extremo de incendio, desconectar el energizador.
- Inspeccione regularmente el cable y el energizador. Si encuentra algún daño, párelo inmediatamente y envíe el energizador a un Servicio Autorizado Gallagher para su reparación y evitar posibles daños.
- Las reparaciones se deben realizar por un Servicio Autorizado de Gallagher.
- Chequee las ordenanzas locales para conocer las regulaciones específicas.
- Una cerca eléctrica no debe ser alimentada por dos energizadores diferentes o por circuitos independientes del mismo energizador.
- Si dos cercas eléctricas diferentes son alimentadas con diferentes energizadores independientemente programados, la distancia entre los cables de las dos cercas eléctricas debe ser de al menos 2.5 metros. Si el espacio situado entre las dos cercas debe estar cerrado, se deben utilizar materiales no conductores o una barrera de metal aislante.

- No utilizar alambre de espino para una cerca eléctrica.
- Se puede incorporar una cerca no electrificada que incorpore alambre de espino o liso como apoyo a los cables electrificados de una cerca eléctrica. Los dispositivos de ayuda de una cerca electrificada deben ser colocados a una distancia mínima de 150 mm del plano vertical. El alambre de espino y el alambre liso deben ser conectados a tierra a intervalos regulares.
- Siga las recomendaciones del fabricante en lo que se refiere a las tomas de tierra.
- No instalar el sistema de toma de tierra a menos de 10m de cualquier otro tipo de sistema de tierra.
- Excepto para pastores a batería de baja potencia, la toma de tierra debe penetrar en el suelo no menos de 1 m.
- Se debe utilizar un cable aislante en edificios y donde el suelo pueda corroer el cable galvanizado expuesto. No utilizar nunca cable de uso doméstico.
- Los cables de conexión que van por debajo del suelo deben ir en un material aislante o se debe utilizar cualquier cable aislante de alto voltaje. Se debe tener cuidado para evitar daños debidos a las pezuñas de los animales o las ruedas de tractor.
- Los cables de conexión no deben ser instalados en el mismo conducto que la red de alimentación del cable, cables de comunicación o cables de datos.
- Los conectores y los cables de la cerca no deben cruzar por encima de las líneas de comunicación o alta tensión.
- Si es posible debe evitar el cruce con líneas de alta tensión. Si tal cruce no se puede evitar, debe realizarse por debajo de la línea de alta tensión y lo más cerca posible en ángulo recto.
- Si los conectores y los cables de la cerca eléctrica son instalados cerca y por encima de la línea de alta tensión, la distancia entre los dos puntos no debería ser inferior a la que se muestra en el cuadro inferior:

Distancias mínimas de las líneas de alta tensión para cercas eléctricas

Voltaje de la línea de alta tensión V	Distancia en M
Inferior o igual al 1000	3
Mayor de 1000 e inferior o igual a 33000	4
Mayor de 33 000	8

- Si los conectores y los cables de la cerca eléctrica son instalados próximos a una línea de alta tensión su altura por encima del suelo no debe superar los 3 m.

Esta altura aplicada a cualquier cara de la proyección ortogonal de los conductores más exteriores de la línea de alta tensión en la superficie del suelo para una distancia de:

- 2 m para líneas de alta tensión operando a un voltaje nominal que no exceda los 1000V;
- 15 m para líneas de alta tensión operando a un voltaje nominal que exceda los 1000 V.
- Las cercas eléctricas pensadas para disuadir a los pájaros, contención de animales domésticos o entrenamiento de animales como las vacas, sólo necesitan energizadores de baja potencia para obtener unos resultados satisfactorios y seguros.

- Sistema disuasivo para pájaros: Cuando el energizador se utiliza para proporcionar un sistema de conductores para disuadir a los pájaros de descansar sobre los edificios, los conductores no se deben conectar a tierra. Se debe instalar un interruptor para proporcionar un medio de aislamiento del energizador y señales de aviso que deben ser colocadas en los lugares donde las personas puedan tener acceso a los conductores.
- El cableado de la cerca se debe instalar bien lejos de cualquier línea de teléfonos, telégrafos o antena de radio.
- Cuando una cerca eléctrica atraviese un camino público se debe incorporar a la misma una puerta no electrificada. En estos cruces los alambres electrificados cercanos deben tener señales de aviso.
- Cualquier parte de una cerca eléctrica que sea instalada a lo largo de una vía pública o camino deberá ser identificada con señales de aviso (G6020) cada 10 m bien aseguradas en el poste o firmemente sujetas en los alambres.
- El tamaño de la señal de aviso debe ser por lo menos de 100 mm x 200 mm
- El color de fondo de ambos lados debe ser amarillo. La inscripción en la señal debe ser en negro.
 - El texto debe decir "PRECAUCIÓN: Cerca eléctrica" o
 - El símbolo mostrado abajo

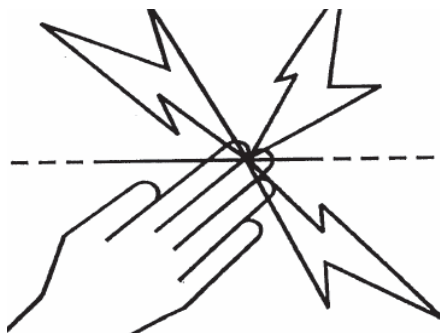

- La inscripción debe ser indeleble, escrita por ambos lados de la señal de aviso y tener una altura de por lo menos 2.5 mm
- Asegúrese de que el equipo auxiliar conectado al circuito de la cerca eléctrica proporciona un grado de aislamiento entre el circuito de la cerca y la red eléctrica alimentada equivalente a aquella proporcionada por el energizador.
- Se debe proteger de la climatología el equipo auxiliar a menos que el fabricante certifique que el equipo es adecuado para su uso en el exterior y es del tipo con un grado de protección mínima IPX4.

El energizador cumple con las normas Internacionales de seguridad y está fabricado conforme a los estándares internacionales.

Gallagher se reserva el derecho de hacer cambios sin notificación previa en las especificaciones de cualquier producto para mejorar la fiabilidad, función o diseño. E & OE

El autor agradece a la International Electrotechnical Commission (IEC) el permiso para reproducir la información de su Publicación Internacional 60335-2-76 ed 2.0 (2002). Todos los extractos son copyright de la IEC, Ginebra, Suiza. Todos los derechos están reservados. Puede encontrar más información sobre la IEC en www.iec.ch. La IEC no es responsable del lugar y contexto en el que dichos extractos y contenidos son reproducidos por el autor, así como tampoco es responsable en modo alguno de los otros contenidos o exactitud contenida.

Guarde estas instrucciones.

CONSEJOS PRÁCTICOS

- Asegúrese de que tiene una buena toma de tierra. Es fundamental para el buen funcionamiento de la cerca.
- Revise las luces indicadoras
- Revise la cerca por si existen cortocircuitos. Quite las ramas caídas, arbustos, hierbajos etc.
- Enseñe al ganado a respetar la cerca en un pequeño cerramiento.
- Para animales que saltan, intente diferentes alturas.
- Utilice aisladores de máxima calidad. Los aisladores de baja calidad o rotos y los tubos de plástico no son efectivos.
- Utilice abrazaderas de unión (G603) en todas las conexiones de la cerca para asegurar un circuito de alta calidad.
- Utilice cable doble aislado (G609) en edificios, bajo las puertas y donde el suelo pueda oxidar el cable galvanizado.
- Nunca utilice cable de uso doméstico. Está fabricado para un máximo de 600 voltios y perdería electricidad.
- En cercas permanentes utilice cable de alta tensión de calibre 2.5 mm. En cercas portátiles, se puede utilizar Polywire, cinta o alambre delgado.
- Recargue la batería antes y después de su uso.

Cómo funciona el Energizador PowerPlus

- Envía impulsos eléctricos a lo largo de la cerca.
- Estos impulsos dan al animal una descarga corta y seca.
- La descarga es segura tanto para animales como para personas.

Características especiales:

- Totalmente impermeable
- Las partes electrónicas son resistentes al agua y a los insectos.
- Las piezas electrónicas aisladas utilizan la última tecnología para proporcionar la máxima potencia con una variada gama de parámetros..
- Batería de larga duración
- La batería se recarga fácilmente.

Opciones solares

El regulador solar de dos fases incorporado garantiza el funcionamiento óptimo de la batería y su máxima duración y permite la conexión directa de un panel solar a medida. Contacte con su distribuidor local para obtener más información..

Opciones de seguridad

Usted puede asegurar el energizador PowerPlus con un kit de seguridad (G570), proporcionando una excelente defensa contra el robo al sujetar el energizador al suelo. Contacte con su distribuidor local para obtener más información..

Los distribuidores Gallagher le ofrecen una gama completa de productos para su cerca eléctrica. Para especificaciones y diseño de su cerca contacte con su distribuidor Gallagher. www.grupanorcercampo.com

INSTALE EL ENERGIZADOR

1. Conecte la batería.

Una batería de 12 voltios o 2 pilas de 9 voltios*.

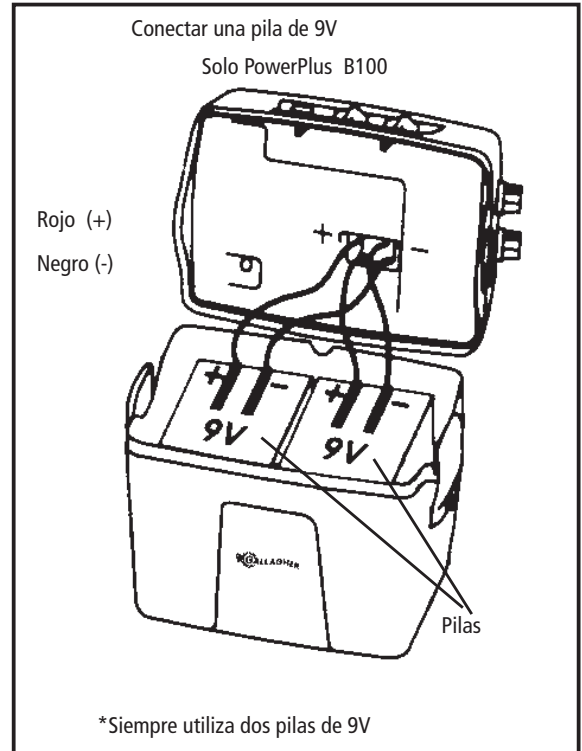
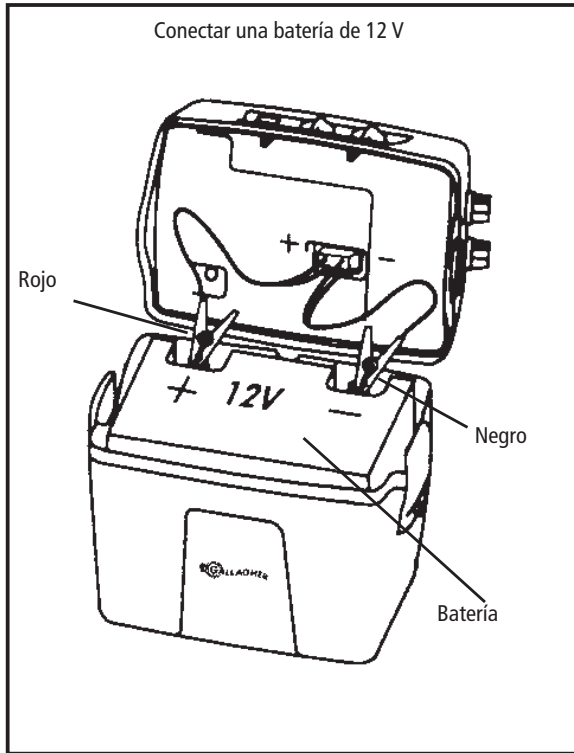

Deje SIEMPRE la batería (pilas) desconectada durante su almacenaje.

2. Sistema de toma de tierra

Una buena toma de tierra es la clave para el éxito del Power Fence. Nosotros recomendamos utilizar picas de tierra galvanizadas e introducirlas en el suelo al menos 1m.

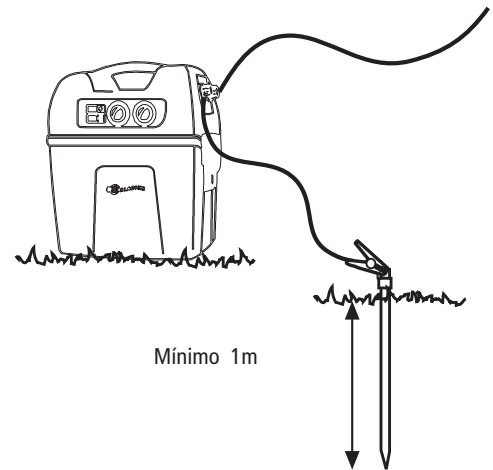

3. Conexión a tierra y a la cerca

- Conecte la pica de tierra al terminal verde del energizador utilizando el cable que se suministra. El alambre debe estar firmemente sujeto a la pica de tierra.
- Conecte la cerca al terminal rojo del energizador utilizando el cable suministrado. El alambre debe estar firmemente sujeto a la cerca.

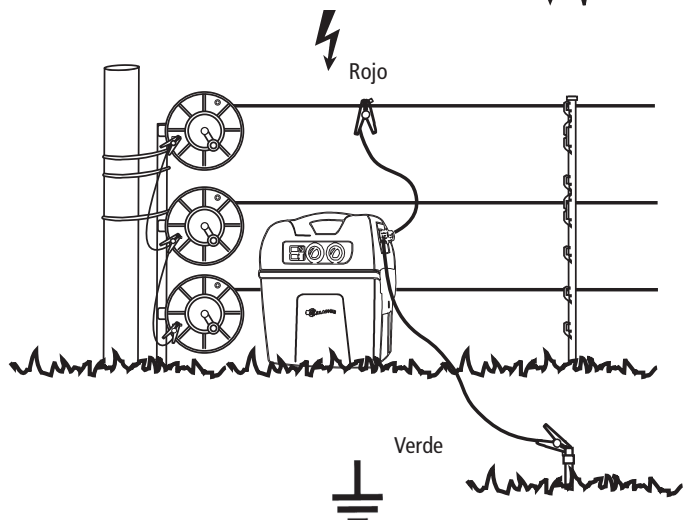

FUNCIONAMIENTO DEL ENERGIZADOR

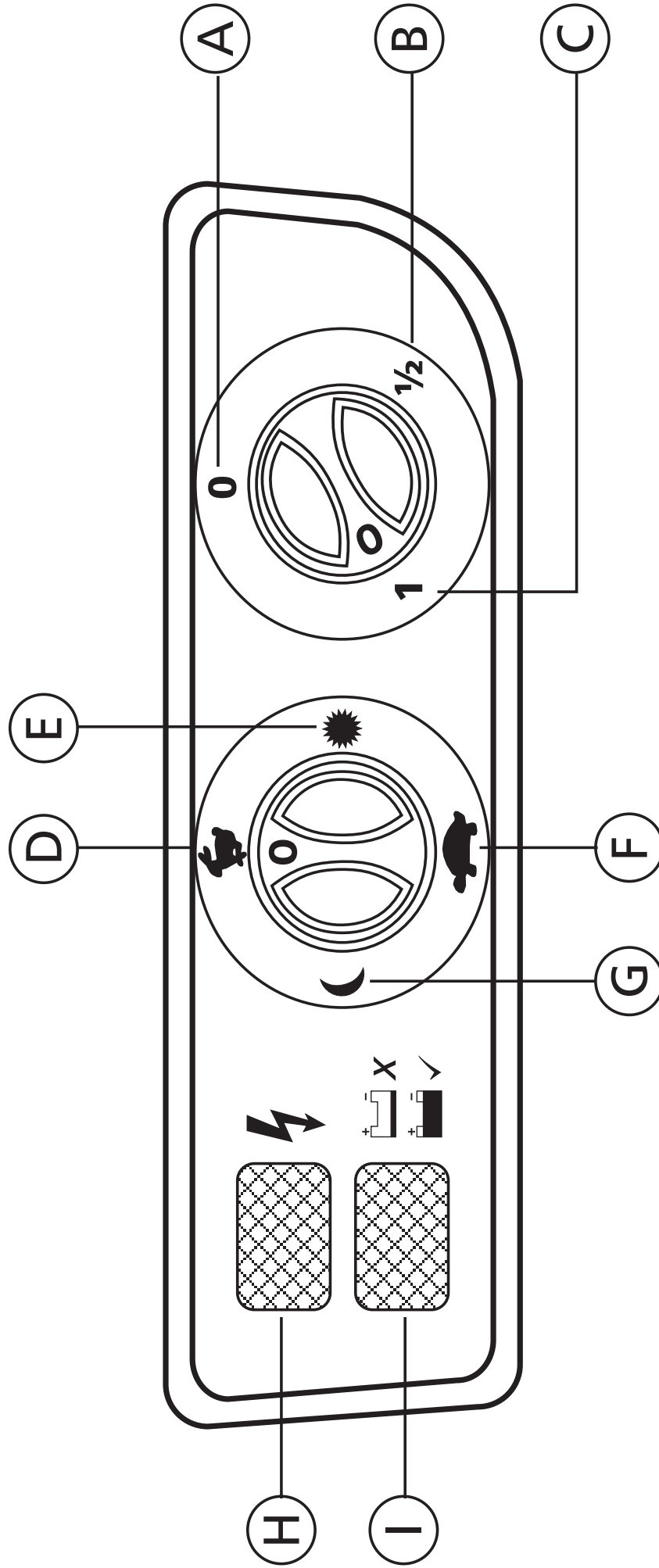



Para un funcionamiento óptimo de la batería, encienda el energizador a potencia media (B). Si el indicador rojo (H) no parpadea, encienda el energizador a potencia total (C) para así mantener el suficiente voltaje en la cerca.





Opción de máximo ahorro

El Energizador funciona a pulso lento (F) y a potencia media (B) para conservar la batería al máximo. La duración de la batería aumentará 3,5 veces.

Opciones de salida

	0: Apagado
	1/2: Posición de salida media para reducir los pulsos. La duración de la batería casi se duplica.
	1: Posición de salida total

Opciones de pulsos

	Posición estándar: El energizador funciona aproximadamente a 1 pulso cada segundo. Esta opción es útil para entrenar a los animales.
	Posición diurna: Este modo es para animales que están activos durante el día. El energizador reduce de forma automática los pulsos durante la noche, cuando el movimiento de los animales es bajo, a aproximadamente 1 pulso cada 3 segundos. La duración de la batería se prolonga un 20%.
	Posición pulso lento: El tiempo entre pulsos se aumenta a 3 segundos aproximadamente. Este modo se utiliza con animales ya entrenados que respetan la cerca. La duración de la batería es de casi el doble.
	Posición nocturna: Este modo es para animales activos durante la noche, (Ej. Animales salvajes). El energizador reduce automáticamente los pulsos durante el día. Aumenta un 25% la duración de la batería.

Indicadores

	INDICADOR ROJO: Indica las condiciones de la cerca - La luz roja parpadea: La luz roja parpadea con cada impulso cuando el voltaje es suficientemente bueno como para dar una descarga efectiva. - sin luz roja: Existe un fallo en la cerca.
	INDICADOR TRANSPARENTE: Indica las condiciones de la batería - La luz verde parpadea: La batería está totalmente cargada. - La luz parpadea entre verde y rojo: periodo de transición, mientras las batería se empieza a descargar. - La luz roja parpadea: La batería está baja. El Energizador reducirá los impulsos. - Luz roja constante: El energizador se detendrá antes de que la batería esté totalmente descargada para evitar que se dañe. Consulte con su distribuidor Gallagher para conocer las diferentes opciones de batería.

LISTA DE REVISIÓN DE VOLTAJE

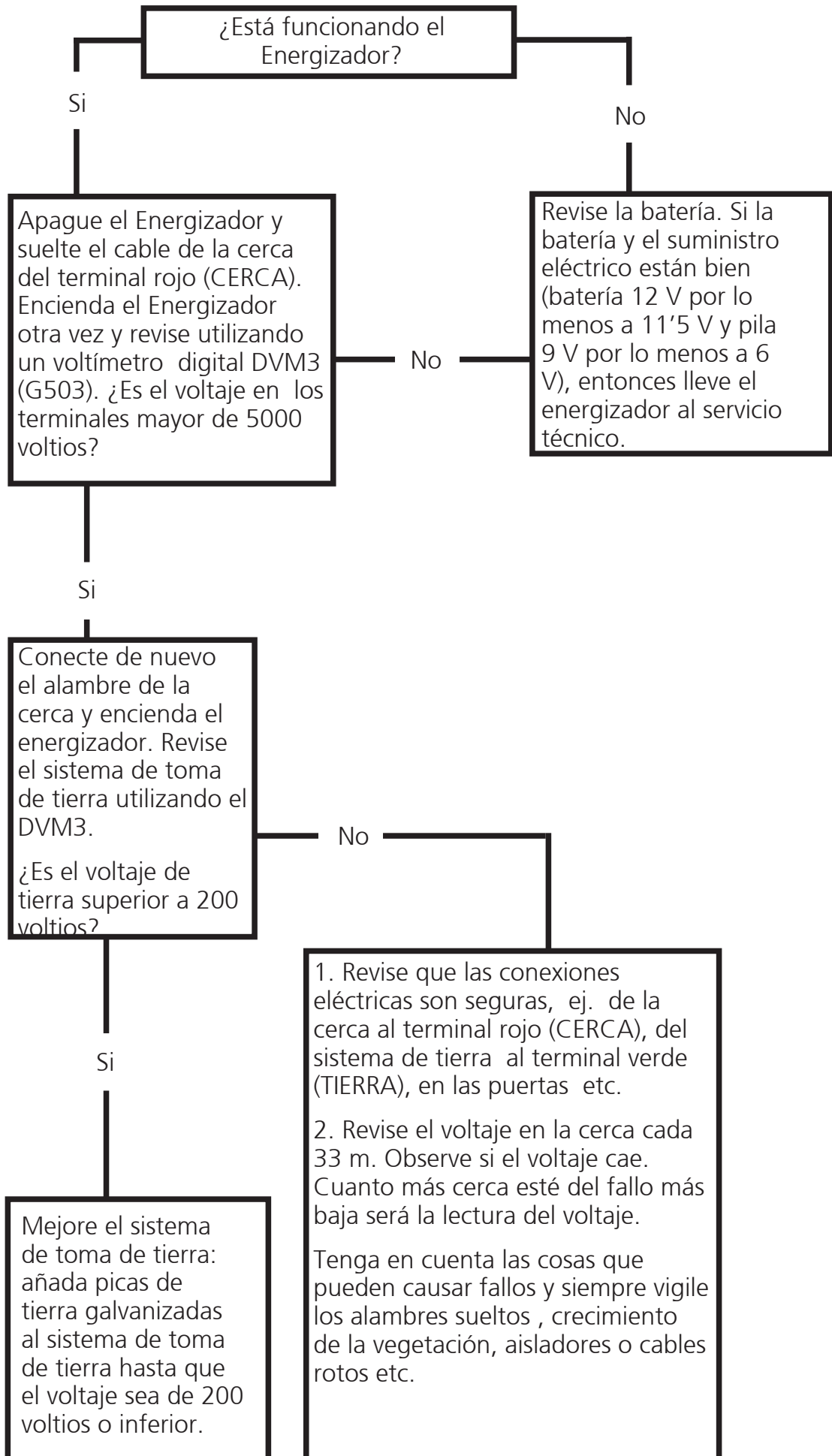

Español

Tack för att du har köpt detta aggregat.

Som världsledande företag inom elektriska stängsel har Gallagher åtagit sig att leverera ledande produkter! Gallagher Power Fences™ utgör alternativ till traditionell ståltråd och nätråd fast till lägre kostnad. Ditt nya aggregat är utrustat med den senaste teknologin inom elektriska stängsel vilket ger dig bra kontroll över dina djur. Detta aggregat har inbyggt åskskydd för att minska förekomsten av åskskador och inbyggt RFI-skydd (Radio Frequency Interference).

Om du av någon anledning inte skulle vara nöjd med ditt köp kan du lämna tillbaka ditt aggregat till din återförsäljare inom 30 dagar så kommer vi att återbetala hela det belopp du betalt för produkten. Om du har frågor om produkten kan du skicka e-post till oss: info@gallagher.se, eller kontakta den affär där du köpt din Gallagher-produkt

VIKTIG INFORMATION



VARNING: Läs alla instruktioner.

- **VARNING – ANSLUT INTE TILL 230V**
- Undvik kontakt med elstängseltrådar, speciellt med huvudet, nacken och bröstkorgen. Klättra aldrig över, igenom eller under ett elstängsel med flera trådar. Använd en grind eller en speciellt utformad korsningspunkt.
- Undvik konstruktioner av elstängsel som sannolikt leder till att djur eller personer fastnar.
- Elstängsel ska installeras på så sätt att de inte utgör någon fara för personer, djur eller omgivningar.
- I alla områden där det kan förekomma barn utan uppsikt som inte känner till farorna med elstängsel, rekommenderas det att en korrekt dimensionerad strömbegränsningsenhet med ett motstånd på minst 500 ohm ansluts mellan aggregatet och elstängslet.
- Denna apparatur är inte tänkt att användas av barn eller handikappade personer utan övervakning. Installera utom räckhåll för barn.
- Håll barn under uppsikt för att vara säker på att de inte leker med utrustningen.
- Placera inte brännbara material nära stängslet eller aggregatanslutningarna. Om brandrisken är överhängande bör aggregatet kopplas ur.
- Inspektera regelbundet matningssladden och aggregatet. Om du upptäcker skador på aggregatet bör du omedelbart återlämna det till Gallaghers auktoriserade servicecentrum för reparation i syfte att undvika skador.
- Överlämna service åt kvalificerad servicepersonal från Gallagher.
- Kontrollera lokala förordningar för specifika regler.
- Ett elektriskt stängsel skall inte matas från två olika aggregat eller från oberoende stängselkretsar från samma aggregat.
- Avståndet mellan trådarna på två valfria elstängsel som drivs av olika aggregat med oberoende timing bör vara åtminstone 2.5m. Om detta avstånd ska minskas så måste det ske med hjälp av ett isolerande material eller en isolerad metallbarriär.
- **LED ALDRIG STRÖM I TAGGTRÅDAR ELLER LIKNANDE VASSA TRÅDAR**
- Ett icke-elektriskt stängsel med exempelvis taggtråd eller rakbladstråd kan användas för att stödja ett eller flera avstängda trådar i ett elstängsel.

Stödanordningarna för eltrådarna bör utformas för att garantera att dessa trådar placeras minst 150 mm från det vertikala planet för icke strömförande trådar. Taggtråd och rakbladstråd skall jordas med jämna intervall.

- Följ rekommendationerna från tillverkaren av aggregatet gällande jordning.
- Installera inte något jordsystem för ditt Power Fence på ett avstånd mindre än 10 meter från andra jordningssystem.
- Med undantag av aggregat med låg effekt som drivs av batterier, så bör aggregatets jordningsspjut stickas ned i jorden åtminstone 1 m.
- Använd matarledning i byggnader och på de ställen där jord kan fräta på frilagd galvaniserad tråd. Använd inte elkablar avsedda för hushållet.
- Anslutningskablar som dras under jorden skall gå igenom en krets med isolerande material. I annat fall skall isolerad högspänningskabel användas. Försiktighet bör iakttas så att inte anslutningskablar skadas på grund av djurhovar eller traktorhjul som kommer ned i jorden.
- Anslutningskablar skall inte installeras i samma krets som huvudmatningsledningar, kommunikationskablar eller datakablar.
- Anslutningskablar och elektriska djurstängseltrådar skall inte dras ovanför luftburna elledningar eller kommunikationsledningar.
- Korsningar med luftburna elledningar bör om möjligt undvikas. Om en sådan korsning inte kan undvikas ska den göras under elledningen och i möjligaste mån i räta vinklar med denna.
- Om anslutningskontakter och elstängseltrådar har installerats nära en elledning bör gränsvärdena som anges nedan respekteras:

Minsta avstånd från kraftledning

Spänning i kraftledning volt	Avstånd i meter
≤ 1 000	3
> 1 000 ≥ 33 000	4
> 33 000	8

- Om anslutningskontakter och elstängseltrådar har installerats nära en elledning bör deras höjd ovanför marken inte överstiga 3 m.
Denna höjd gäller båda sidor av den ortogonala projektionen av elledningens yttersta ledare på marken, på ett avstånd av:
 - 2m för elledningar som har en driftspänning på högst 1000V;
 - 15m för elledningar med en driftspänning över 1000V
- Elektriska djurstängsel avsedda för att avskräcka fåglar, inhägnad av husdjur och träning av exempelvis kor behöver bara matas med aggregat med låg effekt för att erhålla säker och tillfredsställande drift.
- Avskräckning av fåglar: När aggregatet används för att mata ett system med ledare som används för att avskräcka fåglar från att bygga bo på byggnader, bör ingen ledare anslutas till jord. En strömbrytare ska installeras så att man kan isolera aggregatet från alla nätenhetens poler och tydliga varningsskyltar bör sättas upp på alla punkter där personer har tillgång till trådarna.
- Elstängsel skall installeras på säkert avstånd från telefon- eller telegraflinjer samt radioantennor.
- För alla nät bör du se till att extrautrustning som är ansluten till det elektriska djurstängslet ger samma isoleringsgrad mellan stängselkretsen och nätenheten som aggregatet.

- När ett elstängsel korsar en allmän stig skall en elfri grind införas vid denna punkt eller så ska en korsning med hjälp av stättor upprättas. Vid alla sådana korsningar skall intilliggande eltrådar förses med varningsskyltar. (021888).
- Elstängsel måste markeras enligt norm: EN60335-2-76 med väl synliga varningsskyltar. Varje elstängsel måste vara försett med minst en varningsskylt.
- Elstängsel som är monterade utmed allmän väg eller stig måste regelbundet förses med varningsskyltar fast förankrade på stängselstolpar eller fästa på den elektriska tråden.
- Storleken på varningsskylten måste vara minst 100mm x 200mm.
- Bakgrundsfärgen på båda sidorna av varningsskylten måste vara gul. Inskriften på skylten måste vara svart och skall antingen bestå av:
 - texten "Var försiktig Elektriskt stängsel eller
 - symbolen nedan.

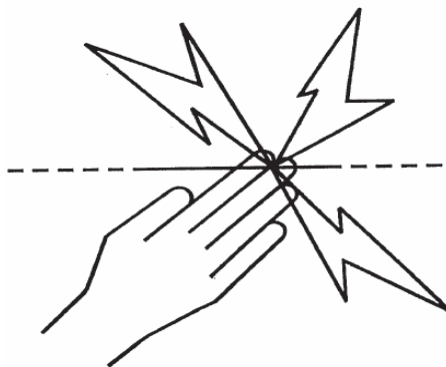

- Inskriften måste vara outplånlig. Inskriften måste finnas på båda sidorna av varningsskylten samt att höjden på inskriften måste vara minst 25mm.
- Placera utrustningen väl skyddad mot väder och vind om den är certifierad av tillverkaren som passande för användning utomhus och är en typ med ett minimum av skydd IPX4.

Detta aggregat uppfyller internationella säkerhetskrav och tillverkas enligt internationell standard.

Gallagher förbehåller sig rätten att göra ändringar utan föregående varning av valfri produktspecifikation för att förbättra säkerhet, funktion eller design.

Författaren tackar International Electrotechnical Commission (IEC) för tillstånd att återge information från sin internationella publicering 60335-2-76 ed.2.0 (2002). Alla sådana utdrag är copyright IEC, Genève, Schweiz. Alla rättigheter reserverade. Ytterligare information om IEC finns på www.iec.ch. IEC har inget ansvar för placering och i vilket sammanhang de utdrag och innehåll återges av författaren, och inte heller är IEC på något sätt ansvariga för det övriga innehållet eller riktigheten i dessa.

Spara dessa instruktioner.

PRAKTISKA RÅD

- Försäkra dig om att du har en god jordning. Detta är nyckeln till effektiva elstängsel.
- Kontrollera indikatorlamporna.
- Kontrollera att stängslet inte har några kortslutningar. Ta bort nerfallna grenar, ogräs, långt gräs etc.
- Träna djuren att respektera elstängsel i en mindre hage först.
- För djur som hoppar, prova olika stängselhöjder.
- Använd alltid högkvalitativa isolatorer. Billiga isolatorer med dålig kvalitet samt trasiga isolatorer och plaströr är inte effektiva.
- Använd kontaktklämma (010851/010868) för bästa anslutning, detta garanterar en högkvalitativ strömkrets.
- Använd dubbelisolerad matarledning (021611) i byggnader, under grindar samt där marken kan orsaka rost på den galvaniserade tråden.
- Använd aldrig hushållskabel. Den är endast avsedd för max. 600V, detta innebär strömläckage.
- Till permanenta stängsel använd alltid en 2,5mm galvaniserad High Tensile tråd. Till flyttbara stängsel använd Poly- eller Turboprodukter såsom band, rep eller wire.
- Ladda upp batteriet före och efter användande.

Hur PowerPlus aggregatet fungerar

- Det sänder elektriska impulser i stängslet.
- Dessa impulser ger djuret en kort, effektiv strömimpuls.
- Strömimpulsen är säker för både djur och människor.

Speciella egenskaper:

- Väderbeständig
- Elektroniken är vatten- och insektsbeständig.
- Den isolerade elektroniken använder den senaste teknologin för att ge mycket kraft med en rad valmöjligheter.
- Batteriet har lång livslängd
- Batteriet kan enkelt bytas ut.

Solpanel

Den inbyggda två-stegs regulatorn garanterar optimal batteriskötsel och maximal livslängd. Aggregatet är förberett att användas med Gallaghers solpaneler. Kontakta din Gallagher återförsäljare för mer information.

Säkerhet

Du kan montera ett säkerhetspaket (057002) för att förhindra ditt PowerPlus aggregat från att bli stulet. Kontakta din Gallagher återförsäljare för mer information.

Gallagher återförsäljare erbjuder ett komplett produktutbud till ditt stängsel. För stängselspecifikationer och design kontakta din återförsäljare.
www.gallaghereurope.com

INSTALLERA AGGREGATET

1. Anslut batteriet

Ett 12V batteri eller två 9V batterier*.

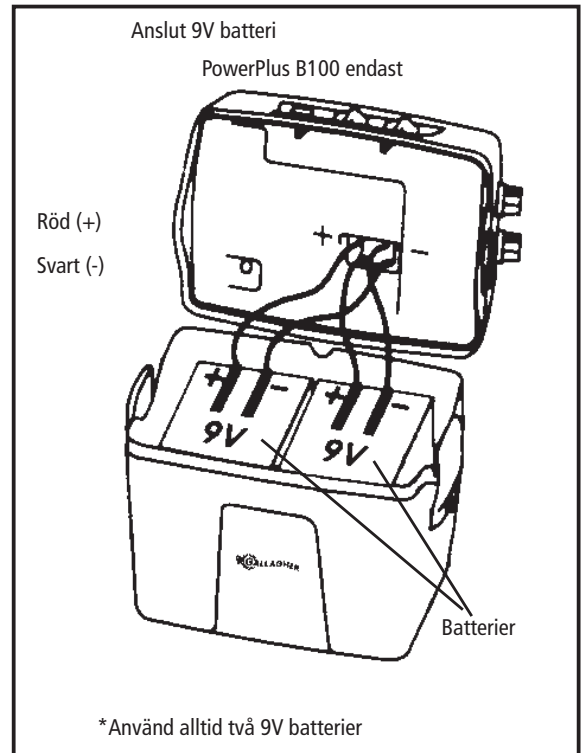
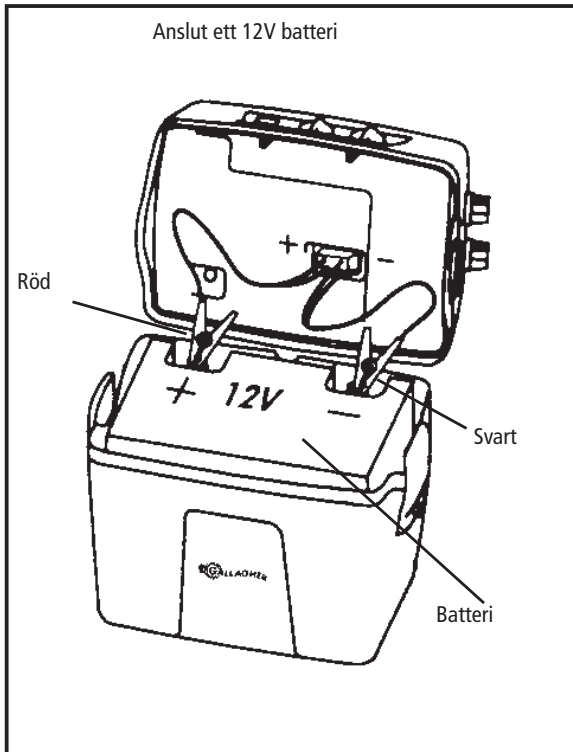

OBS! Koppla alltid ifrån batteriet (batterierna) när de inte används.

2. Jordsystem

Jordning av aggregat är nyckeln till ett effektivt elstängsel.

Vi rekommenderar ett galvaniserat jordspjut, som skall ner minst 1 meter i marken.

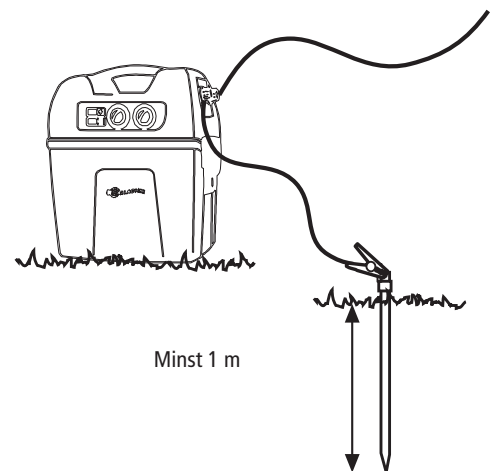

3. Anslut till jordning & stängsel

- Anslut jordspjutet till den gröna anslutningen på aggregatet genom att använda den gröna kabeln som bifogas. Kläm fast kabeln ordentligt vid jordspjutet.
- Anslut stängslet till den röda anslutningen på aggregatet genom att använda den röda kabeln som bifogas. Kläm fast kabeln ordentligt vid stängseltråden.

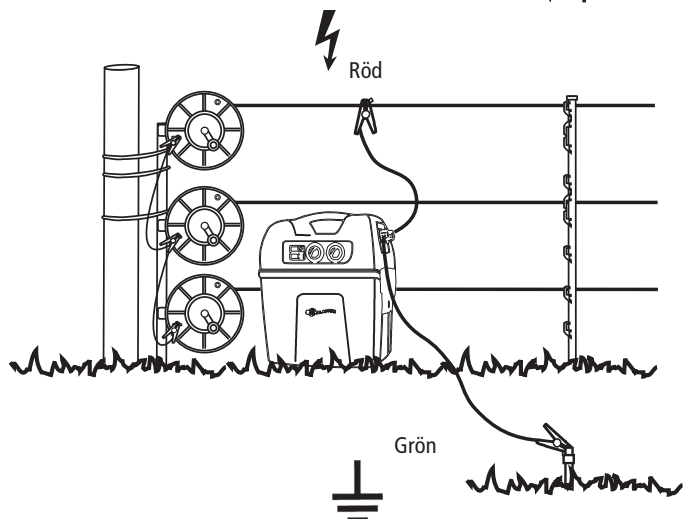

ANVÄND AGGREGATET

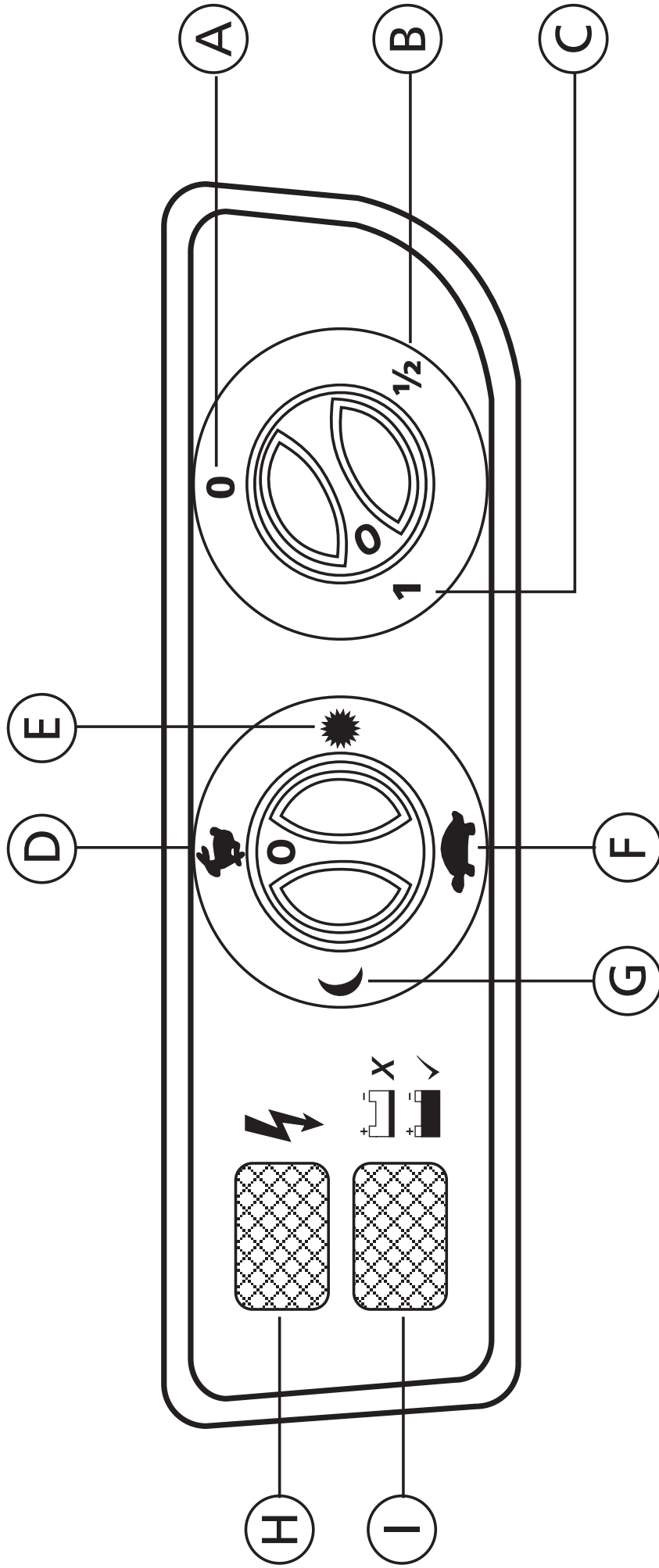



För optimal batteriskötsel, ställ in aggregatet på halv styrka (B). Om den röda indikatorlampan, stängsel, (H) inte blinkar, ställ in aggregatet på full styrka (C) för att bibehålla tillräckligt med spänning på stängslet.

Maximalt sparlalternativ

Aggregatet jobbar både med långsam (F) och på halv styrka (B) för att ge maximal besparing av batteriet. Batteriets livslängd utökas 3 1/2 gånger jämfört med standard livslängd.



Styrkealternativ

	0: Stängt
	1/2: Halv styrka för reducerad strömimpuls. Batteriets livslängd fördubblas nästan.
	1: Full styrka

Impulsalternativ

 	Standard puls position: Aggregatet avger en strömimpuls nästan varje sekund. Denna inställning är användbar för att vänja djuren vid elstängsel.
 	Dag position: Detta läge passar djur som är aktiva vid dagsljus. Aggregatet reducerar automatiskt impulsintervallet på natten, när djuren inte är så aktiva, till ungefär 3 sekunders intervall. 20% längre batterilivslängd.
 	Långsam puls position: Intervallet mellan impulserna utökas till cirka 3 sekunder. Detta läge är lämpligt för djur som är vana vid elstängsel och har respekt för det. Batteriets livslängd fördubblas nästan.
 	Natt position: Detta läge passar djur som är aktiva nattetid (t.ex. vilda djur). Aggregatet reducerar automatiskt impulsintervallet på dagen. 25% längre batterilivslängd.

Indikatorer

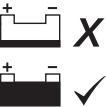
 	RÖD INDIKATOR: Visar stängslets skick/kondition. <ul style="list-style-type: none"> - Röd lampa blinkar: Den röda lampan blinkar vid varje strömimpuls, när spänningen är tillräckligt bra för att avge en effektiv impuls. - Ingen röd lampa: Det är något fel på stängslet.
 	TRANSPARENT INDIKATOR: Visar batteriets skick/kondition. <ul style="list-style-type: none"> - Grön lampa blinkar: Batteriet är fulladdat. - Lampan blinkar varannan röd varannan grön: Övergångsperiod, batteriet håller på att laddas ur. - Röd lampa blinkar: Batteriet är snart urladdat, aggregatet ställer om sig till långsam puls position. - Konstant rött sken: Aggregatet slår ifrån innan batteriet är totalt urladdat för att undvika skador på batteriet. Kontakta din Gallagher återförsäljare för mer information om batterival.

PROBLEMLÖSARE

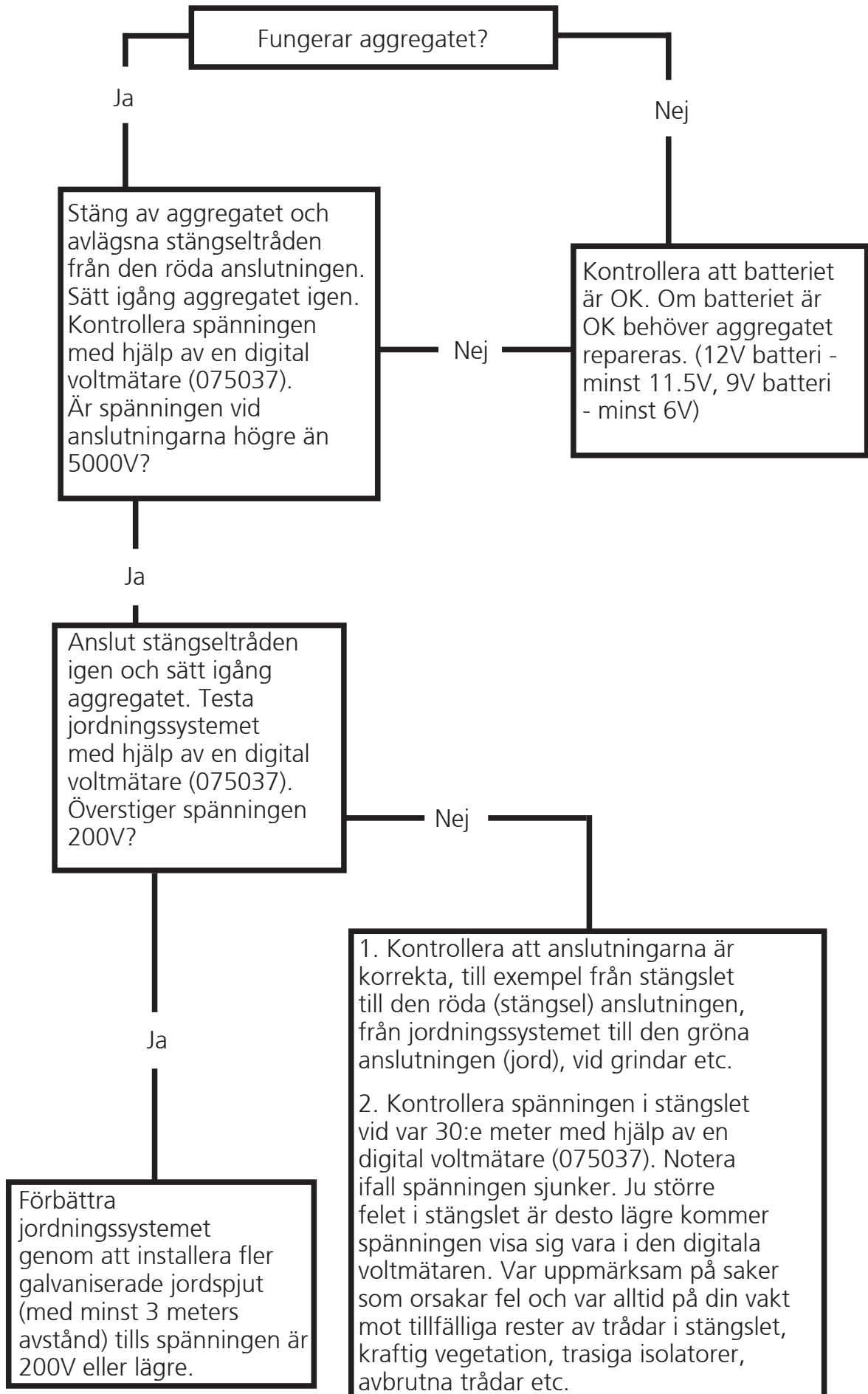

Grazie per aver acquistato questo elettrificatore.

L'obiettivo della Gallagher, leader mondiale nelle recinzioni elettrificate, è quello di creare prodotti innovativi. Le recinzioni Gallagher sono efficaci ed economiche alternative alle tradizionali recinzioni di rete o di filo spinato. Il vostro elettrificatore Gallagher è costruito con le più recenti tecnologie per assicurare un efficace controllo degli animali. L'elettrificatore è fornito anche di un dispositivo di protezione dai fulmini e di un circuito di soppressione delle interferenze radio.

Se per qualsiasi ragione non siete soddisfatti del vostro acquisto, riportate l'elettrificatore dal vostro rivenditore entro 30 giorni dall'acquisto e vi garantiamo il completo rimborso dell'importo pagato. Per qualsiasi informazione riguardo a questo prodotto contattate il vostro negoziante o scriveteci a info@ghislandi.it

INFORMAZIONI IMPORTANTI



ATTENZIONE: Leggere attentamente le istruzioni

- **ATTENZIONE:** Non collegare a dispositivi direttamente alimentati dalla rete elettrica
- **ATTENZIONE:** Evitare di toccare i fili della recinzione elettrica specialmente con la testa, il collo o il torso. Non cercare di passare sotto, attraverso o scavalcare i fili di una recinzione attiva ma utilizzare cancelli o punti di passaggio appositamente costruiti.
- Cercare di non restare impigliati nella recinzione. Si deve evitare la costruzione di recinti elettrici per animali in cui questi ultimi o le persone possano rimanere impigliati.
- I recinti elettrici e relativi apparati ausiliari devono essere installati, fatti funzionare e sottoposti a manutenzione in modo tale da ridurre i pericoli alle persone, agli animali o a ciò che li circonda.
- Si raccomanda che, nelle zone frequentate da bambini non sorvegliati e che non sono a conoscenza dei pericoli della recinzione elettrica, sia installato un dispositivo di limitazione della corrente con una resistenza non inferiore ai 500 Ohms.
- Ogni parte di un recinto elettrico installata lungo una strada o una via pubblica deve essere identificata a intervalli regolari (consigliamo ogni 10 mt) da cartelli di avvertimento saldamente fissati ai pali del recinto o ai suoi fili.
- Dove il recinto elettrico incrocia un sentiero o una strada di pubblico passaggio è necessario installare un cancello non elettrificato o una scaletta di scavalco. Sulla recinzione adiacente al passaggio devono essere installati dei cartelli di avvertimento.
- Questa apparecchiatura non deve essere usata da bambini o da disabili senza supervisione. Installare fuori dalla portata dei bambini.
- I bambini devono essere sorvegliati affinché non giochino con l'apparecchiatura.
- Non mettere materiale infiammabile vicino alle connessioni della recinzione o dell'elettrificatore. In caso di alto rischio d'incendio, spegnere l'apparecchio.
- Ispezionare regolarmente il cavo di alimentazione e l'apparecchio alla ricerca di parti danneggiate. In caso di danni, per evitare pericoli, inviare immediatamente l'apparecchio ad un centro di riparazione autorizzato Gallagher.
- Per le riparazioni fare riferimento ai riparatori qualificati Gallagher.

- Verificare eventuali regolamenti locali
- Un recinto elettrico per animali non deve essere alimentato da due diversi elettrificatori o da circuiti di recinti indipendenti dello stesso elettrificatore.
- La distanza di sicurezza tra due differenti recinzioni elettriche, ognuna alimentata da un elettrificatore diverso temporizzato in maniera differente, deve essere di almeno 2 metri. Se questo spazio deve essere chiuso, ciò deve essere realizzato per mezzo di materiale non conduttivo oppure mediante una barriera metallica isolata.
- Il filo spinato o un filo simile non deve essere alimentato da un elettrificatore.
- Si può utilizzare un recinto non elettrificato dotato di filo spinato o filo simile per sostenere uno o più fili elettrificati di un recinto elettrico. I dispositivi di sostegno dei cavi elettrificati devono essere costruiti in modo da assicurare che questi ultimi siano posti a una distanza minima di 150mm dal piano verticale dei fili non elettrificati. Il filo spinato o filo simile deve essere messo a terra a intervalli regolari.
- Attenersi alle raccomandazioni del costruttore dell'elettrificatore per l'installazione della messa a terra.
- Installare il sistema di messa a terra dell'elettrificatore ad almeno 10 metri di distanza da qualsiasi altro sistema di messa a terra utilizzato.
- Ad eccezione che per gli elettrificatori a batteria meno potenti, il picchetto di messa a terra deve penetrare nel terreno per almeno un metro.
- Utilizzare cavi isolati ad alta tensione per i raccordi all'interno degli edifici e dove il suolo può corrodere il cavo zincato. Non usare normali cavi elettrici.
- I cavi di raccordo interrati devono essere racchiusi all'interno di un condotto di materiale isolante; diversamente, si devono utilizzare cavi isolati ad alta tensione. Fare attenzione ad installare i cavi di raccordo sotterranei in modo che non siano danneggiati dall'effetto degli zoccoli degli animali o delle ruote dei trattori che affondano nel terreno.
- I cavi di raccordo non devono essere installati nello stesso condotto dei cavi di alimentazione principale, dei cavi di comunicazione o dei cavi di dati.
- I cavi di raccordo e i cavi del recinto elettrico non devono passare sopra linee elettriche aeree o di comunicazione.
- Gli incroci con le linee elettriche aeree devono essere, se possibile, evitati in ogni dove. Se non si possono evitare, tali incroci devono avvenire al di sotto della linea elettrica e il più vicino possibile all'angolo retto che con essa forma.
- Se i cavi di raccordo e quelli del recinto elettrico sono installati vicino a una linea elettrica aerea, le distanze in aria non devono essere inferiori a quelle indicate nella tabella seguente:

Distanze minime tra una linea elettrica e le recinzioni elettriche per animali

Tensione della linea elettrica Volts	Distanza in aria Met
Minore o uguale a 1.000	3
Maggiore di 1.000 e minore di 33.000	4
Maggiore di 33.000	8

- Se i cavi di raccordo e quelli del recinto elettrico sono installati vicino a una linea elettrica aerea, la loro altezza dal terreno non deve superare i 3 m. Detta altezza si applica su entrambi i lati della proiezione ortogonale dei conduttori più esterni della linea elettrica sulla superficie del suolo per una distanza di:
 - 2 m per le linee elettriche funzionanti con una tensione nominale non superiore a 1000 V;
 - 15 m per le linee elettriche funzionanti con una tensione nominale superiore a 1000 V.
- I recinti elettrici per animali destinati al controllo degli uccelli, di animali domestici oppure all'addestramento di animali come le vacche, devono essere alimentati solo da elettrificatori a bassa potenza per ottenere delle prestazioni soddisfacenti e sicure.
- Nei recinti elettrici utilizzati per impedire agli uccelli di appollaiarsi sugli edifici, nessun filo del recinto elettrico deve essere collegato all'elettrodo di terra dell'elettrificatore. Un interruttore deve essere installato per isolare l'elettrificatore dalla rete elettrica e chiari e frequenti cartelli di avvertimento devono essere affissi in ogni punto in cui le persone possono avere accesso ai conduttori.
- Installare la recinzione elettrica lontano da linee telefoniche o telegrafiche
- Se un recinto elettrico per animali incrocia una via pubblica, in quel punto deve essere incorporato un cancello non elettrificato nel recinto elettrico per animali oppure si deve provvedere a un attraversamento per mezzo di montanti. In ciascuno di questi incroci, vicino ai cavi elettrificati bisogna affiggere dei cartelli di avvertimento.
- Ogni parte di un recinto elettrico per animali installata lungo una strada o una via pubblica deve essere identificata a intervalli regolari da cartelli di avvertimento saldamente fissati ai pali del recinto o ai suoi fili.
- Le dimensioni dei cartelli di avvertimento devono essere almeno di 100 mm x 200 mm.
- Il colore di sfondo del cartello di avvertimento deve essere giallo su entrambi i lati. La scritta sul cartello deve essere di colore nero e deve riportare:
 - la sostanza di "ATTENZIONE recinto elettrico"
 - Il simbolo sotto indicato

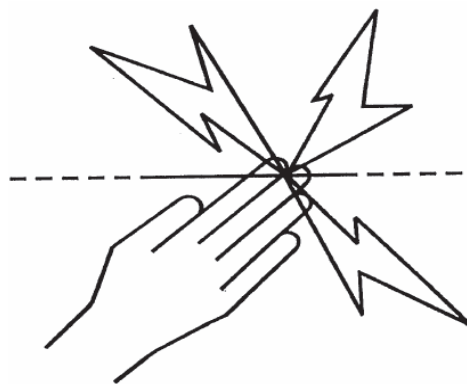

- La scritta deve essere indelebile, riportata su entrambi i lati del cartello di avvertimento e deve avere un'altezza di almeno 25 mm.
- È necessario assicurarsi che tutti gli apparati ausiliari alimentati dalla rete e collegati al circuito del recinto forniscano un grado di isolamento tra il circuito del recinto e la rete di alimentazione pari a quello assicurato dall'elettrificatore.

- Per gli apparati ausiliari deve essere prevista la protezione dai danni derivanti dalle condizioni meteorologiche, a meno che non vi sia una certificazione del produttore che attesti la loro idoneità all'uso all'aperto e il loro grado di protezione, che deve essere almeno IPX4.

Questo elettrificatore è conforme alle normative internazionali di sicurezza e costruito secondo gli standard internazionali.

Gallagher si riserva di cambiare senza preavviso le caratteristiche di ogni prodotto per migliorarne l'affidabilità, le funzioni, il design.

Gli autori ringraziano la Commissione Elettrotecnica internazionale (IEC) per l'autorizzazione alla riproduzione delle informazioni contenute nella Pubblicazione Internazionale 60335-2-6 ed. 2.0 (2002). I brani estratti sono coperti da copyright da parte della IEC di Ginevra, Svizzera. Ulteriori informazioni sono disponibili sul sito www.iec.ch. IEC non ha responsabilità sui documenti ed i contesti in cui i brani estratti sono stati inseriti e riprodotti dall'autore. IEC, inoltre, non è in alcun modo responsabile per gli altri contenuti della pubblicazione.

Conservare queste istruzioni.

CONSIGLI PRATICI

- Una buona messa a terra è fondamentale per una recinzione efficace
- Verificare periodicamente gli indicatori luminosi.
- Eliminare eventuali cause di dispersione quali rami, cespugli, erbe, ecc.
- Addestrare gli animali in recinzioni piccole e, quindi, più efficienti.
- Con animali propensi al salto è opportuno fare delle prove per determinare la corretta altezza della recinzione.
- Usare sempre isolatori di buona qualità. Isolatori scadenti o rotti, tubi di plastica o nastri isolanti possono causare dispersioni o corto circuiti.
- Usare sempre gli appositi connettori per collegare i fili e per assicurare un buon circuito elettrico.
- Il cavo a doppio isolamento è indispensabile per garantire ottimi collegamenti all'interno e all'esterno degli edifici, sotto i passaggi, sotto le strade, ecc..
- Non usare mai cavi ad uso civile per i collegamenti in quanto, essendo isolati solo fino a 600 volt, causerebbero dispersioni
- Per realizzare recinzioni permanenti, efficaci e durevoli, usare il filo di ferro galvanizzato, tipo High Tensile, da 2.5 mm di diametro. Per le recinzioni mobili usare fili, fettucce o corde (Poly o Turbo) o fili di ferro più fine.
- Ricaricare sempre la batteria prima e dopo l'uso.

Funzionamento del PowerPlus

- Invia impulsi elettrici lungo la recinzione
- L'animale che tocca la recinzione riceve una breve e dolorosa scossa elettrica.
- La scossa elettrica è innocua sia per gli animali che per le persone.

Caratteristiche speciali:

- Completamente impermeabile.
- Componenti elettronici resistenti all'acqua ed agli insetti.
- I componenti elettronici, tecnologicamente avanzati, assicurano migliori prestazioni e consumi ridotti.
- Lunga durata della batteria.
- Batteria ricaricabile con normali carica batterie.

Pannello solare

Il PowerPlus può essere collegato ad un pannello solare che ricarica la batteria prolungandone la durata. Il regolatore di carica incorporato evita sovraccariche della batteria e ne assicura una migliore gestione. I pannelli solari Gallagher sono predisposti per essere facilmente installati sul PowerPlus. Per ulteriori informazioni sulla realizzazione di un sistema a pannelli solari, contattare i rivenditori Gallagher.

Antifurto

Il PowerPlus può essere fissato al terreno, tramite l'apposito kit sicurezza cod. 057002, impedendo, così, eventuali tentativi di furto. Contattare i rivenditori Gallagher per maggiori informazioni.

I distributori Gallagher offrono una completa gamma di prodotti per la recinzione elettrica. Per consigli e specifiche sulle recinzioni elettriche non esitate a contattare i distributori Gallagher. **www.ghislandi.it**

INSTALLARE L'ELETTRIFICATORE

1. Collegare la batteria

Una batteria da 12V o, solo per il B100, due batterie da 9V*.

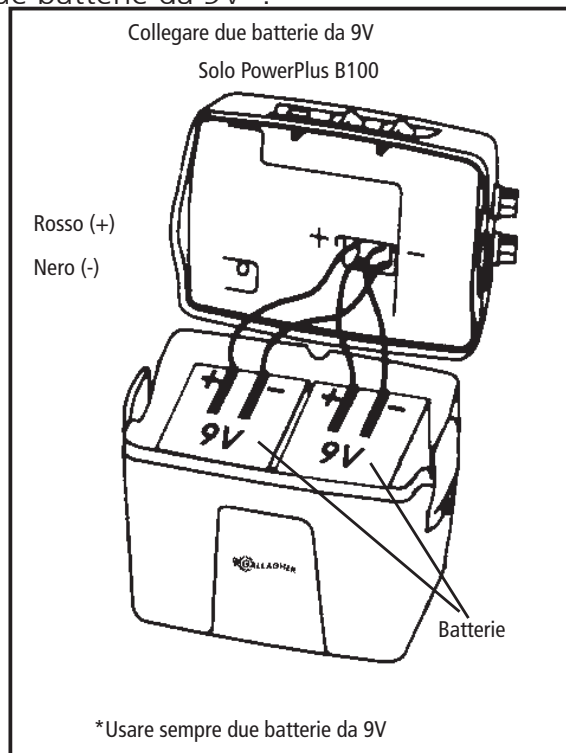
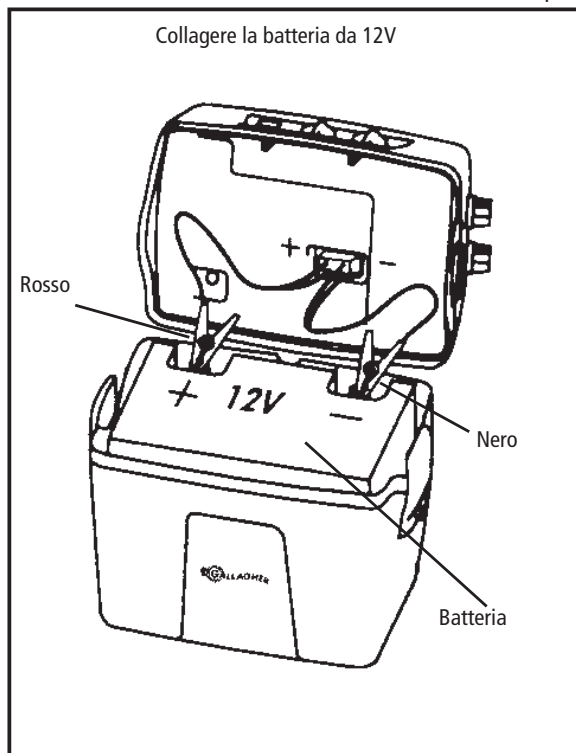

Scollegare SEMPRE le batterie quando non si utilizza l'apparecchio.

2. Messa a terra

Un buon sistema di messa a terra è fondamentale per una recinzione efficace. Per l'elettrificatore PowerPlus si raccomanda l'utilizzo di almeno un picchetto di messa a terra galvanizzato lungo un metro.

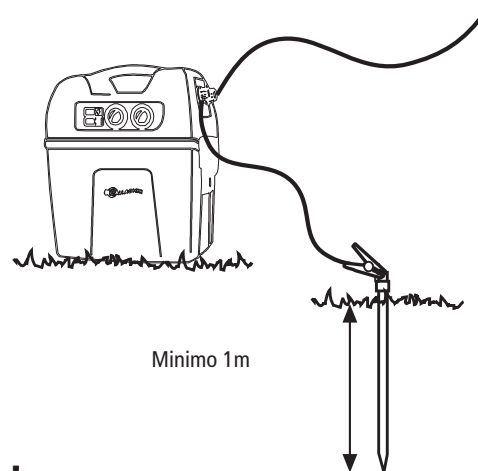

3. Collegare la messa a terra e la recinzione. ⚡

- Inserire il cavo verde nel terminale dello stesso colore e stringere bene la vite. Collegare il morsetto a coccodrillo al picchetto di messa a terra.
- Inserire il cavo rosso nel terminale dello stesso colore stringendo bene la vite. Collegare il morsetto a coccodrillo alla recinzione assicurandosi che ci sia un buon contatto.

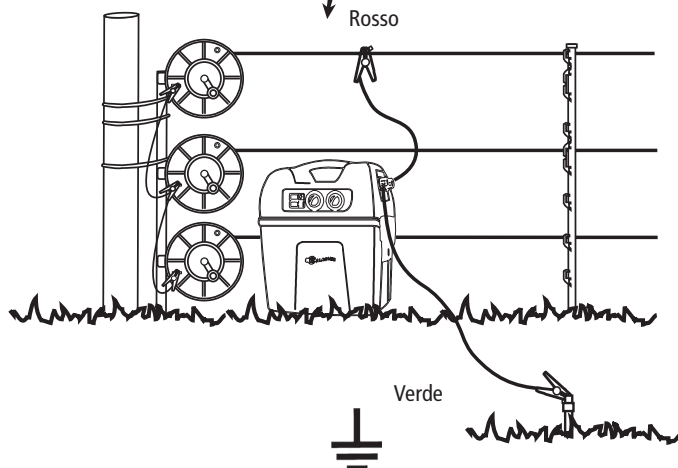

FUNZIONAMENTO DEL POWERPLUS

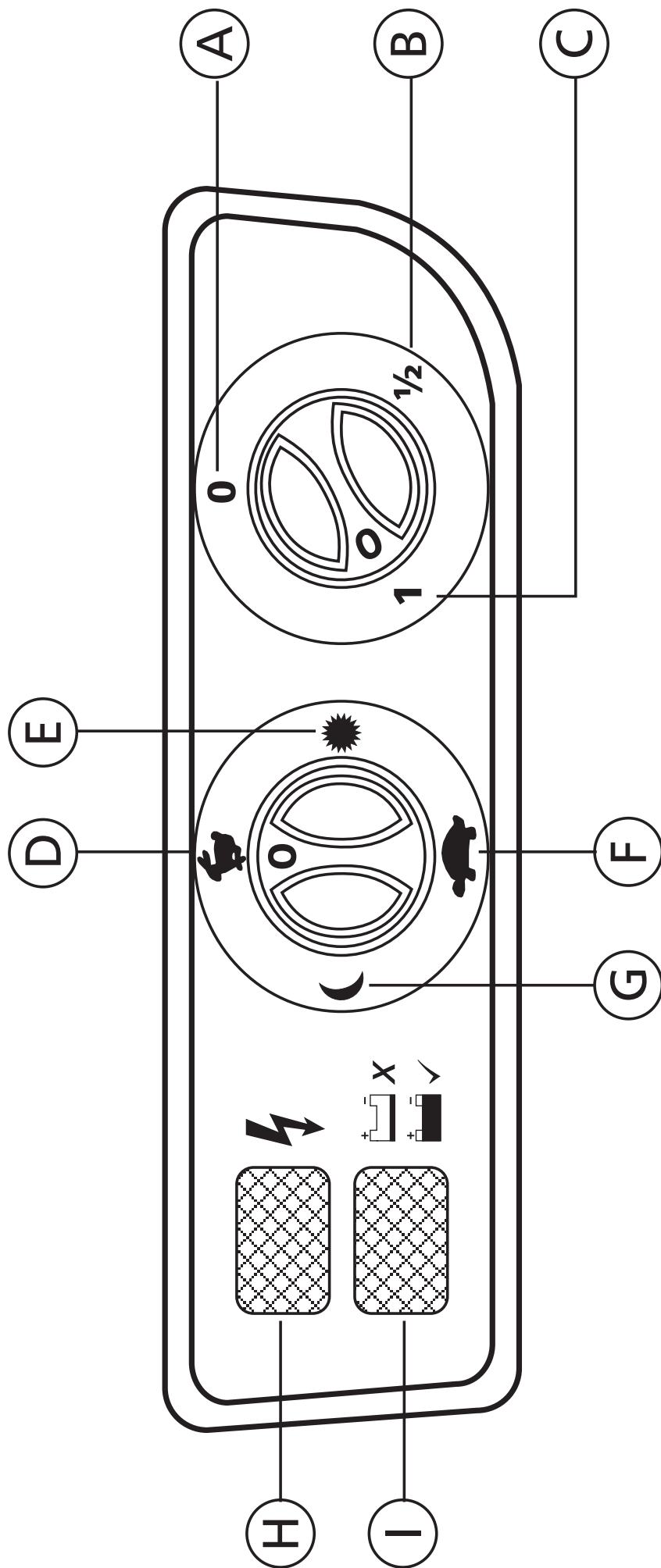



Impostare l'apparecchio su mezza potenza **(B)** per prolungare la durata della batteria ma, se l'indicatore luminoso della recinzione **(H)** non lampeggia, impostarlo su piena potenza **(C)** per aumentare il voltaggio e mantenere la recinzione efficace.

Massimo Risparmio della Batteria

Per massimizzare la durata della batteria, impostare l'apparecchio su impulsi ridotti

(F) e su mezza potenza **(B)**, in questo modo la batteria dura circa tre volte e mezza in più.

Regolatore della potenza degli impulsi

	0: Spento
	1/2: Mezza potenza. Gli impulsi hanno una potenza dimezzata ma la durata della batteria è quasi doppia.
	1: Piena potenza. L'apparecchio emette impulsi alla massima potenza disponibile.

Regolazione della frequenza degli impulsi

 	Frequenza Standard: L'elettrofence emette approssimativamente un impulso al secondo. Regolazione ideale per addestrare gli animali.
 	Sole: Questa impostazione è indicata per animali attivi durante il giorno. L'apparecchio riduce automaticamente la frequenza degli impulsi durante la notte, prolungando del 20% la durata della batteria
 	Frequenza Ridotta: L'elettrofence emette approssimativamente un impulso ogni 3 secondi. Regolazione ideale per animali già addestrati alla recinzione, raddoppia la durata della batteria.
 	Luna: Ideale per animali attivi durante la notte come cinghiali, predatori ecc. L'apparecchio riduce automaticamente la frequenza degli impulsi durante il giorno, prolungando del 25% la durata della batteria

Indicatori luminosi





 	INDICATORE ROSSO: Condizione della recinzione <ul style="list-style-type: none"> - Luce rossa lampeggiante: Il voltaggio dell'impulso è sufficiente per garantire una recinzione efficace. - Nessuna luce: La recinzione è sovraccarica (corto circuiti, dispersioni, ecc.)
  	INDICATORE CHIARO: Condizione della batteria <ul style="list-style-type: none"> - Luce verde lampeggiante: La batteria è carica - Luce lampeggiante tra il verde e il rosso: Periodo di transizione, la batteria si sta scaricando. - Luce rossa lampeggiante: La batteria è quasi scarica. L'elettrofence funziona ad impulsi ridotti. - Luce rossa fissa: La batteria è scarica e l'elettrofence, per non danneggiarla, smette di funzionare. Contattare i rivenditori Gallagher per ulteriori informazioni.

DIAGRAMMA DI CONTROLLO



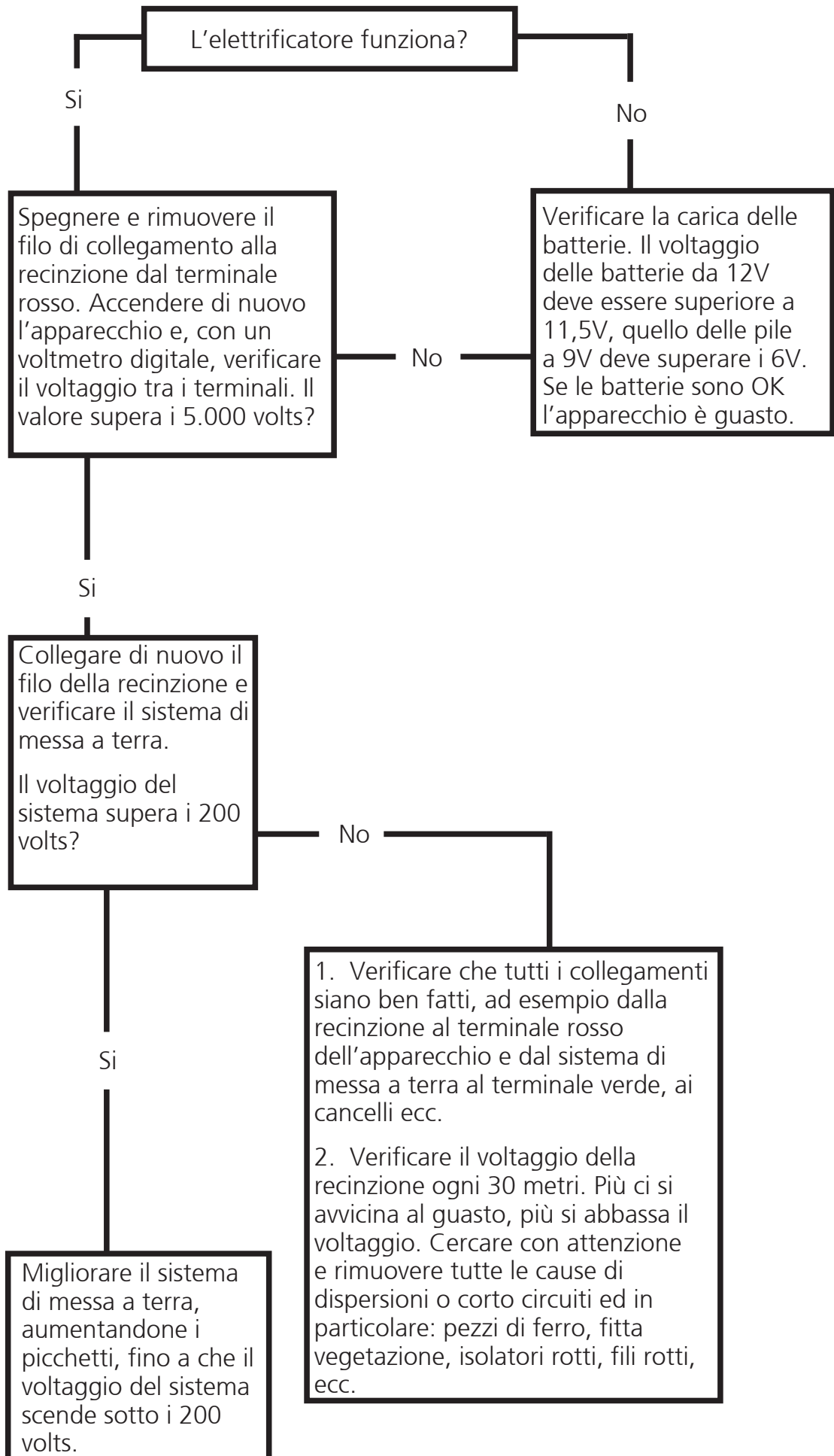

TWO YEAR WARRANTY

FOR THIS PRODUCT FROM DATE OF PURCHASE

MODEL:

.....
SERIAL NO:

.....
DATE PURCHASED:

.....

This product is guaranteed free from defects in materials or workmanship for a period of two years from date of purchase by the end user. Gallagher will repair or replace at their option any faulty product returned to them or their Dealer within this time period.

Warranty may not cover damage due to:

- Incorrect Input Voltage
- Contamination by Battery Acid
- Physical Mishandling
- Lightning Strike
- Water Immersion
- Damage to External Wiring

Gallagher Group Ltd, their Distributors, and their Dealers accept no responsibility for the misuse of this product.

Gallagher Group Ltd, their Distributors, and their Dealers accept no responsibility for any accident caused subsequently to any tampering with or modification to or misuse of this product.

SELLING DEALER STAMP

AUSTRALIA

Gallagher Australia Pty Ltd
A.B.N. 37005 550 845
Unit 1, Top Floor, 23-29 South Street, P>O> Box 122 Rydalmere,
Sydney, NSW 2116
Ph: 02 9684 1777 Fax: 02 9684 2412 Email: sales@gallagher.com.au

EUROPE

Gallagher Europe
Hekum 9, 9774 TH
Adorp (Gn), Netherlands
Ph: +31 50 368 3100 Fax: +31 50 306 1655
<http://www.gallaghereurope.com>
Email: sales@gallaghereurope.com

IRELAND - REPUBLIC OF IRELAND

Gallagher Power Fence Systems (IRL) Ltd
Kinsale Road, Cork
Ph: (353) - (21) 4312 281 Fax: (353) - (21) 4317 337
E-mail: sales@gallaghers.ie Web: www.gallaghers.ie

NEW ZEALAND

Gallagher Animal Management Systems
Private Bag 3026, Hamilton
Ph: (07) 838 9800 Fax: (07) 838 9855 Helpline: 0800 731 500
<http://www.gallagher.co.nz> Email: sales@gallagher.co.nz

SOUTH AFRICA

Gallagher Power Fence (S.A.) Pty Ltd
P.O. Box 30074, Jetpark, Witfield 1469, Johannesburg
Ph: (11) 974 4740 Fax: (11) 974 2853 E-mail: gpfgn@gpfsa.co.za

UNITED STATES OF AMERICA/ CANADA

Gallagher North America
130 W 23rd Avenue, P.O. Box 7506, North Kansas City, MO 64116
Ph: (816) 421 2005 Fax: (816) 421 2009 Toll Free: 1-800-531-5908
Email: info@gallagherusa.com
Web: (USA) www.gallagherusa.com (Canada) www.gallagher.ca

**PLEASE READ INSTRUCTIONS CAREFULLY BEFORE USE.
PLEASE COMPLETE DETAILS AND KEEP THIS CARD WITH YOUR RECEIPT
— IT IS YOUR PROOF OF WARRANTY.**

