

swiss made

de	Kleintier-Schermaschine	Betriebsanleitung
en	Small animal clipper	Instruction Manual
fr	Tondeuse pour petits animaux	Mode d'emploi
it	Tosatrice per animali piccoli	Istruzioni per l'uso
es	Esquiladora para animales pequeños	Instrucciones de uso
nl	Scheermachine voor kleine dieren	Handleiding
da	Klipper til små dyr	Driftsvejledning
sv	Klipper för små djur	Bruksanvisning
nb	Klipper for små dyr	Instruksjonsbok
fi	Pieni karvanleikkuri	Käyttöohje
pt	Máquina de tosquiar para animais pequenos	Manual de instruções
ja	小動物向けバリカン	取扱説明書



Inhaltsverzeichnis

1	Sicherheit	3
1.1	Personal	3
1.2	Symbole und Warnhinweise	3
1.3	Bestimmungsgemäße Verwendung	4
1.4	Persönliche Schutzausrüstung	4
1.5	Stromversorgung	4
1.6	Tiere	5
1.7	Akku	5
1.8	Schermesser	6
1.9	Kinder	6
2	Allgemeines	7
2.1	Garantiebestimmungen	7
2.2	Kundendienst	7
2.3	Haftungsbeschränkung	7
3	Technische Daten	8
3.1	Allgemeine Angaben	8
3.2	Anschlusswerte	8
3.3	Betriebsbedingungen	8
4	Aufbau und Funktion	8
4.1	Lieferumfang	8
4.2	Überblick	9
4.3	Kurzbeschreibung	9
4.4	Bedienelemente	9
4.5	Ladestation	10
4.6	Akku	10
5	Transport, Verpackung und Lagerung	10
6	Bedienung	11
6.1	Erstinbetriebnahme	11
6.1.1	Ladestation aufstellen	11
6.1.2	Akku aufladen	12
6.1.3	Aufstecken des Scherkopfs	13
6.2	Tätigkeiten während des Betriebs	14
6.2.1	Schur	14
6.2.2	Akku wechseln	14
6.2.3	Scherkopf auswechseln	14
6.2.4	Schmierung	15
6.2.5	Reinigung	16
7	Störungsliste	17
8	Ersatzteile	18
9	Entsorgung	19

1 Sicherheit

Die Nichtbeachtung der in dieser Anleitung aufgeführten Handlungsanweisungen und Sicherheitshinweise kann zu schweren Verletzungen oder Schäden an Gerät und Personen führen.

1.1 Personal

- Der Bediener muss Erfahrung im Umgang mit den zu scheidenden Tieren besitzen.
- Bedienen des Gerätes durch Kinder ist grundsätzlich verboten. Die Bedienung ist nur durch Personen zugelassen, von denen zu erwarten ist, dass sie ihre Arbeit zuverlässig ausführen. Personen, deren Reaktionsfähigkeit beeinflusst ist, z. B. durch Drogen, Alkohol oder Medikamente, dürfen das Gerät nicht bedienen.

1.2 Symbole und Warnhinweise

In der Betriebsanleitung werden verschiedene Symbole verwendet. Diese weisen auf mögliche Gefahren hin oder signalisieren technische Informationen, deren Nichtbeachtung zu Personen- und Sachbeschädigungen oder unwirtschaftlichem Betrieb führt.

Gefahrensymbol



WARNUNG!

Bezeichnet eine möglicherweise gefährliche Situation. Wenn sie nicht gemieden wird, können schwerste Verletzungen und sogar Tod die Folge sein.



VORSICHT!

Bezeichnet eine möglicherweise gefährliche Situation. Wenn sie nicht gemieden wird, können leichte oder geringfügige Verletzungen die Folge sein.

Informationssymbol



HINWEIS!

Hinweis, dessen Nichtbefolgen zu Betriebsstörungen oder Schäden führen kann.

1.3 Bestimmungsgemäße Verwendung

Das Gerät ist ausschliesslich für die hier beschriebene bestimmungsgemässe Verwendung konzipiert und konstruiert.

Das Gerät dient ausschliesslich zum Scheren von Hunden, Katzen, Rindern und Pferden.

Zur bestimmungsgemässen Verwendung gehört auch die Einhaltung aller Angaben in dieser Anleitung.

Jede über die bestimmungsgemässe Verwendung hinausgehende oder andersartige Benutzung des Geräts gilt als Fehlgebrauch und ist untersagt.



WARNUNG!

Insbesondere folgende Verwendungen des Geräts unterlassen:

- Einsatz der Maschine an Menschen.
- Scheren von weiteren Tierarten, speziell von gefährlichen wie z. B. Raubtieren.

1.4 Persönliche Schutzausrüstung

Rutschfeste Schuhe – zum Schutz vor Ausrutschen auf rutschigem Untergrund.

1.5 Stromversorgung



WARNUNG!

Bei Kontakt mit spannungsführenden Bauteilen besteht Lebensgefahr. Deshalb:

- ▶ Wenn Sie das Steckernetzteil aus der Steckdose herausziehen wollen, ziehen Sie immer direkt am Stecker. Niemals am Kabel, es könnte beschädigt werden.
- ▶ Bei Beschädigung der Isolation den Strom sofort abschalten und eine Reparatur veranlassen.
- ▶ Vor Anschluss an die Energieversorgung die Angaben der Technischen Daten mit den Daten des Stromnetzes vergleichen und nur bei Übereinstimmung anschliessen.
- ▶ Das Steckernetzteil der Ladestation nur in unbeschädigte Steckdosen einstecken.
- ▶ Das Stromkabel nie um das Gerät wickeln und von heissen Unterlagen und Gegenständen fernhalten. Feuchtigkeit vom Gerät fernhalten. Diese kann zum Kurzschluss führen.
- ▶ Nie nasse Tiere scheren.

- ▶ Das Gerät nur trocken mit einer Bürste und dem mitgelieferten Reinigungspinsel reinigen.
- ▶ Tauchen Sie die Schermaschine und den Scherkopf generell nie in Flüssigkeiten wie Wasser, Seifenwasser, Diesel, Petrol, etc. Dies führt zu erheblichem Schaden an Mechanik und Motor.
- ▶ Bei Verdacht von eingedrungener Flüssigkeit die Schermaschine oder die Ladestation nicht mehr einschalten und einer Servicestelle übergeben.
- ▶ Unterbrechen Sie vor Beginn der Wartungsarbeiten die Energiezufuhr; ziehen Sie den Stecker aus. Den Bereich der Schermesser auch bei ausgeschalteter Maschine nicht berühren solange die Maschine noch an einer Stromquelle angeschlossen ist. Bei Arbeiten an den Schermessern/Scherkopf, immer zuerst die Stromversorgung unterbrechen.

1.6 Tiere



WARNUNG!

Das Maschinengeräusch kann Tiere beunruhigen. Ein Tritt, Angriff oder das Körpergewicht des Tieres kann zu schweren Verletzungen führen. Deshalb:

- ▶ Bei Arbeiten mit den Tieren sind nur Personen zugelassen, die Erfahrung im Umgang mit den zu scheren Tieren besitzen.
- ▶ Das Tier vor der Arbeit ausreichend fixieren und beruhigen.
- ▶ Bei Arbeiten vorsichtig vorgehen.
- ▶ Unbefugten Personen den Zugang zum Scherort untersagen

1.7 Akku



WARNUNG!

Verletzungsgefahr bei falschem Umgang mit dem Akku!

Der wiederaufladbare Akku muss mit besonderer Vorsicht behandelt werden.

Deshalb:

- ▶ Nur Original-Akku verwenden.
- ▶ Den Akku nicht ins Feuer werfen oder hohen Temperaturen aussetzen. Es besteht Explosionsgefahr.
- ▶ Nur unbeschädigten Akku verwenden.
- ▶ Akku und Ladestation dürfen nie direkter Sonneneinstrahlung und Feuchtigkeit ausgesetzt sein.

- ▶ Akku niemals kurzschliessen. Wegen durch Kurzschluss entstehender Überhitzung kann der Akku durchbrennen.
- ▶ Akku nie öffnen. Flüssigkeit, die bei falscher Anwendung austritt, kann zu Hautreizungen führen. Den Kontakt mit der Flüssigkeit vermeiden. Bei Kontakt die Flüssigkeit mit viel Wasser abspülen. Wenn die Flüssigkeit in die Augen gelangt, sofort 10 Min. mit Wasser ausspülen und unverzüglich einen Arzt aufsuchen.



VORSICHT!

Verringerte Lebensdauer des Akkus bei falschem Umgang!

Bei falschem Umgang kann die Leistungsfähigkeit des Akkus verringert werden. Deshalb:

- ▶ Nur die Original-Akku-Ladestation verwenden. Andere Ladevorrichtungen können den Akku zerstören.
- ▶ Bei längerem Nichtgebrauch die Ladestation von der Stromversorgung trennen.
- ▶ Akku und Maschine aus der Ladestation entfernen, wenn die Ladestation nicht am Netz angeschlossen ist.
- ▶ Nie andere Gegenstände in eine Öffnung der Ladestation oder in die Aufnahme des Akkus am Gerät stecken.
- ▶ Ein nicht mehr ladefähiger Akku schädigt die Ladestation und muss ersetzt werden.

1.8 Schermesser



WARNUNG!

Sich bewegendes Schermesser und spitze Ecken des Schermessers können an der Haut Verletzungen verursachen. Deshalb:

- ▶ Bei Arbeiten vorsichtig vorgehen.
- ▶ Jeden Kontakt mit den sich bewegenden Schermesser vermeiden.

1.9 Kinder



WARNUNG!

Lassen Sie das Gerät nicht unbeaufsichtigt und verwenden Sie es mit grosser Vorsicht wenn Kinder oder Personen, die die Gefahren nicht einschätzen können, in der Nähe sind.

2 Allgemeines

Diese Anleitung ermöglicht Ihnen den sicheren und effizienten Umgang mit dem Gerät. Lesen Sie diese Anleitung vor Beginn aller Arbeiten sorgfältig durch.

Grundvoraussetzung für sicheres Arbeiten ist die Einhaltung aller angegebenen Sicherheitshinweise und Handlungsanweisungen in dieser Anleitung.

Bewahren Sie die Anleitung dauerhaft auf. Falls Sie das Gerät an Dritte weitergeben, geben Sie auch diese Anleitung mit.

2.1 Garantiebestimmungen

Die Garantiebestimmungen sind in den Allgemeinen Geschäftsbedingungen des Herstellers enthalten.

2.2 Kundendienst

Für technische Auskünfte stehen unser Kundendienst und unsere autorisierten Servicestellen zur Verfügung.

Darüber hinaus sind unsere Mitarbeiter ständig an neuen Informationen und Erfahrungen interessiert, die sich aus der Anwendung ergeben und für die Verbesserung unserer Produkte wertvoll sein können.

2.3 Haftungsbeschränkung

Alle Angaben und Hinweise in dieser Anleitung wurden unter Berücksichtigung der geltenden Normen und Vorschriften, dem neusten Stand der Technik sowie unserer langjährigen Erkenntnisse und Erfahrungen zusammengestellt.

Der Hersteller übernimmt keine Haftung für Schäden aufgrund:

- Nichtbeachtung der Anleitung.
- Nichtbestimmungsgemässer Verwendung der Maschine.
- Einsatz von nicht ausgebildetem Personal.
- Technischer Veränderungen.
- Verwendung nicht zugelassener Ersatzteile.

Der tatsächliche Lieferumfang kann bei Sonderausführungen, der Inanspruchnahme zusätzlicher Bestelloptionen oder aufgrund neuester technischer Änderungen von den hier beschriebenen Erläuterungen und Darstellungen abweichen.

Dieses Produkt wurde für Langlebigkeit und hohe Leistungsfähigkeit entwickelt und nur mit den besten verfügbaren Einzelteilen zusammengestellt. Für Reparaturen dürfen nur Original Heiniger-Ersatzteile verwendet werden, da sonst die Leistung des Produkts beeinträchtigt wird und die Garantie verfällt.

3 Technische Daten

3.1 Allgemeine Angaben

Schermaschine	Länge	204 mm
	Breite	50 mm
	Höhe	41 mm
	Gewicht mit Akku	0,44 kg
Ladestation	Ladedauer bei 20 °C	45 min
Akku	Typ	Li-Ion
	Spannung	gemäß Typen- schild
	Kapazität	gemäß Typen- schild

3.2 Anschlusswerte

Elektrisch (Ladestation)	Spannung	100–240 V
	Stromaufnahme, maximal	gemäß Typen- schild

3.3 Betriebsbedingungen

Umgebung	Temperaturbereich	0–40 °C
	Relative Luftfeuchte, maximal	75 %

4 Aufbau und Funktion

4.1 Lieferumfang

Schermaschine	1 Stk.
Scherkopf (ausstattungsabhängig)	1 Stk.
Reserve-Akku (ausstattungsabhängig)	1 Stk.
Ladestation	1 Stk.
Tropföler	1 Stk.
Reinigungspinsel	1 Stk.
Bedienungsanleitung	1 Stk.
Verpackung für Transport und Aufbewahrung	1 Stk.

4.2 Überblick

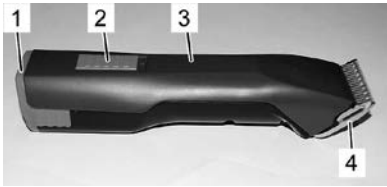

- 1 Akku
- 2 Schalterschieber
- 3 Schermaschine
- 4 Scherkopf
- 5 Scherkopfverriegelung
- 6 Akkuverriegelung

Abb. 1



Abb. 2

4.3 Kurzbeschreibung



Abb. 3

Die Schermaschine dient zum Scheren von Hunden, Katzen, Rindern und Pferden. Als Schneidwerkzeuge werden zwei kammartige Messer verwendet. Das der Haut zugewandte Untermesser (3) ist feststehend und auf dem Messerscharnier (4) befestigt. Das Obermesser (2) wird gegen dieses quer hin- und herbewegt. Das Obermesser wird mit Hilfe eines Schwenkhebels (1) in Bewegung versetzt.

4.4 Bedienelemente

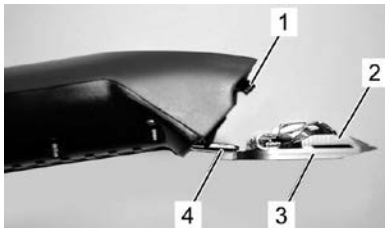

Abb. 4 Schiebeschalter in AUS-Position („0“)



Abb. 5 Schiebeschalter in EIN-Position („I“)



Abb. 6 Scherkopfverriegelung

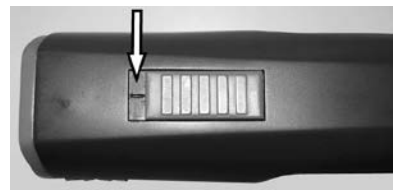

Abb. 7 Akkuverriegelung

4.5 Ladestation

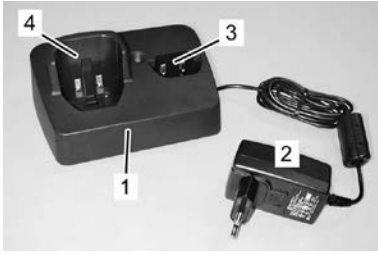

- 1 Ladestation
- 2 Steckernetzteil
- 3 Lademulde für Akku einzeln
- 4 Lademulde für Schermaschine mit eingesetztem Akku

Abb. 8

4.6 Akku

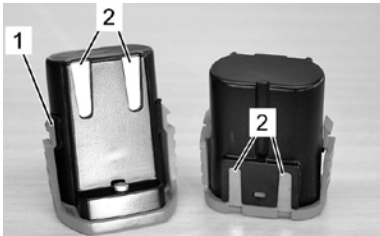

- 1 Akkuverriegelung
- 2 Kontakte

Abb. 9

5 Transport, Verpackung und Lagerung

Lieferung bei Erhalt unverzüglich auf Vollständigkeit und Transportschäden prüfen.



HINWEIS!

Jeden Mangel reklamieren, sobald er erkannt ist. Schadenersatzansprüche können nur innerhalb der geltenden Reklamationsfristen geltend gemacht werden.

Für die Verpackung wurden ausschliesslich umweltfreundliche Materialien verwendet.

Die Verpackung soll die einzelnen Bauteile bis zum Einsatz vor Transportschäden, Korrosion und anderen Beschädigungen schützen.

Schermaschine und Zubehör unter folgenden Bedingungen lagern:

- ▶ Immer in der mitgelieferten Verpackung lagern.
- ▶ Nicht im Freien aufbewahren.
- ▶ Trocken und staubfrei lagern.
- ▶ Vor Sonneneinstrahlung schützen.
- ▶ Mechanische Erschütterungen vermeiden.
- ▶ Lagertemperatur: 0 bis 40°C.
- ▶ Relative Luftfeuchtigkeit: max. 75 %. Bei Lagerung länger als 3 Monate regelmässig den allgemeinen Zustand aller Teile kontrollieren. Falls erforderlich, die Konservierung auffrischen oder erneuern.

6 Bedienung



WARNUNG!

Unsachgemässe Bedienung kann zu Personen- oder Sachschäden führen. Deshalb:

- Alle Bedienschritte gemäss den Angaben dieser Betriebsanleitung durchführen.

6.1 Erstinbetriebnahme

6.1.1 Ladestation aufstellen

- Die Technischen Daten nach Betriebsbedingungen beachten (3 Technische Daten).
- Die Aufstellfläche muss eben sein und eine ausreichende Standfestigkeit und Tragfähigkeit aufweisen.
- Der Aufstellort muss vor Feuchtigkeit und Regen geschützt sein.
- Steckdosen im Aussenbereich müssen mit einer Fehlerstrom-Schutzschaltung (FI) ausgerüstet sein.
- Am Arbeitsplatz muss ausreichende Beleuchtung und Belüftung vorhanden sein.
- Der Aufstellort muss ausserhalb der Reichweite von Kindern sein.



1. Ladestation auf eine feste, ebene, trockene, saubere und freie Unterlage aufstellen.
2. Steckernetzteil der Ladestation an die Netzsteckdose anschliessen.

Abb. 10

3. Die Ladestation verfügt über eine Elektronik, die die Funktionen ständig überprüft. Ein Umschalten kann deshalb bis zu 3 Sekunden dauern.
4. Das Dauerlicht der grünen LED signalisiert, dass das Steckernetzteil richtig an der Netzsteckdose angeschlossen ist und die Ladestation betriebsbereit ist.
5. Ist ein Akku tiefentladen, weckt die Ladestation den Akku. Dies kann bis zu 5 Minuten in Anspruch nehmen. Danach startet der normale Ladeprozess.

6.1.2 Akku aufladen



Abb. 11



Abb. 12

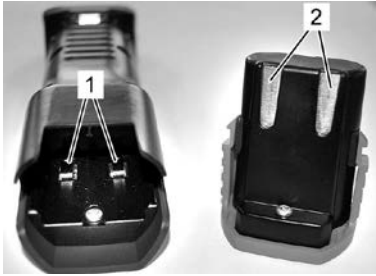

Abb. 13

1. Die Kontakte der Schermaschine (1) und des Akkus (2) auf Fremdkörper und Verschmutzung überprüfen.
2. Sicherstellen, dass der Schalterschieber der Schermaschine in Position AUS („0“) steht (Abb. 4).

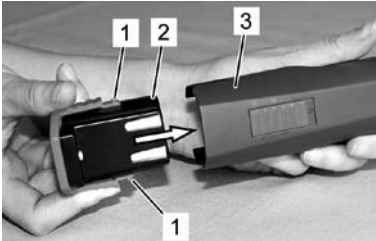
3. Akku (2) in die Schermaschine (3) einschieben, bis die Akkuerriegelung (1) beidseitig eingerastet ist.

4. Schermaschine mit eingesetztem Akku (1) oder Reserve-Akku (2) von oben ohne Gewalt in die dafür vorgesehene Lademulde der Ladestation einsetzen.
5. Akkuladedauer abwarten (3 Technische Daten).
6. Akku wird geladen. Während des Ladevorgangs leuchtet die Kontrolllampe (3) rot. Sobald der Akku min. 90 % geladen ist, wechselt die Kontrolllampe auf grün und die Ladestation schaltet auf „Erhaltungsladung“.

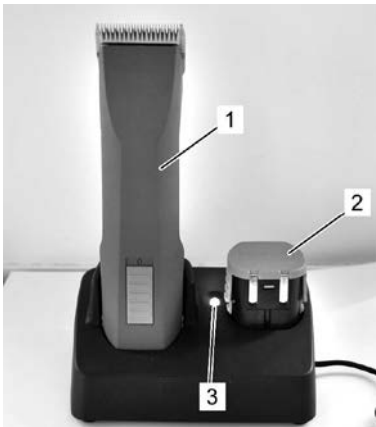
7. Das Ladegerät mit einer Hand festhalten und mit der anderen Hand die Schermaschine (1) oder den Akku (2) herausziehen.



HINWEIS!

Wenn sich in der Ladestation gleichzeitig die Schermaschine (1) und der Reserve-Akku (2) befinden, wird zuerst der Akku in der Schermaschine (1) aufgeladen.

Der Reserve-Akku (2) wird erst aufgeladen, wenn die Schermaschine geladen ist.

6.1.3 Aufstecken des Scherkopfs



Abb. 14



Abb. 15

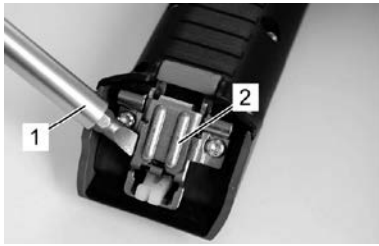

Abb. 16

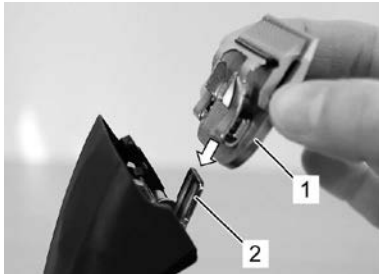

Abb. 17

1. Wenn das Messerscharnier (2) versehentlich geschlossen ist, dieses mit Hilfe eines Schraubendrehers (1) bei gleichzeitigem Drücken der Messerarterrierung aufklappen.

2. Scherkopf (1) auf das geöffnete Messerscharnier (2) stecken.

3. Scherkopf (2) bei eingeschaltetem Gerät mit leichtem Druck an die Schermaschine (1) klapfen.

4. Sicherstellen, dass der Scherkopf (1) gut eingerastet ist und fest sitzt.



HINWEIS!

Für einen einwandfreien Betrieb muss sichergestellt werden, dass der Scherkopf (1) korrekt eingerastet ist.

6.2 Tätigkeiten während des Betriebs

6.2.1 Schur

1. Das Tier vor der Arbeit ausreichend fixieren und ruhig stellen.
2. Schermaschine bereits im Sichtbereich des Tieres einschalten.
3. Sich dem Tier von vorne nähern.
4. Während der Schur das Verhalten des Tieres beobachten.

6.2.2 Akku wechseln

Bei entladenem Akku wird die Schermaschine durch eine Schutzschaltung abgeschaltet.



Abb. 18

1. Schieber auf Position „0“ schieben (Abb. 4).
2. Die Akkuverriegelung (2) beidseitig nach innen drücken und Akku (1) aus der Schermaschine ziehen.

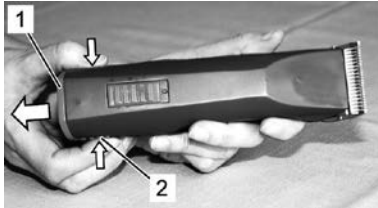

Abb. 19

3. Geladenen Akku (1) in die Schermaschine (2) einsetzen, bis die Akkuverriegelung beidseitig eingeklickt ist.

6.2.3 Scherkopf auswechseln

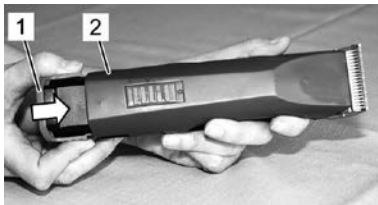

Abb. 20

1. Schieber auf Position „0“ schieben (Abb. 4).
2. Scherkopfverriegelung drücken.



Abb. 21

3. Bei gedrückter Scherkopfverriegelung den Scherkopf nach vorne aufklappen.
4. Scherkopf abnehmen.
5. Aufgeklapptes Scharnierteil mit Hilfe des mitgelieferten Pinsels reinigen.

6. Gewünschten Scherkopf auf das Messerscharnier stecken und bei eingeschaltetem Gerät mit leichtem Druck an die Schermaschine klappen (Abb. 15, 16, 17).

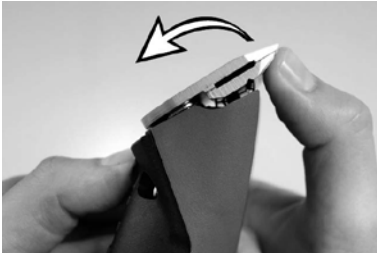

HINWEIS!

Arbeiten Sie nur mit scharfen Schermessern, ersetzen Sie stumpfe oder defekte Messer mit fehlenden Zähnen. Das korrekte Nachschleifen von Schermessern ist nur mittels Spezialmaschinen und durch den Fachmann möglich. Kontaktieren Sie in diesem Fall Ihre Servicestelle.

6.2.4 Schmierung

Für ein gutes Scherergebnis und zur Erhöhung der Lebensdauer der Schermaschine und des Scherkopfes ist eine dünne Ölschicht zwischen dem Ober- und Untermesser unumgänglich (Abb. 22).



VORSICHT!

Ungenügendes Ölen des Scherkopfes führt zur Erwärmung und einer reduzierten Lebensdauer von Schermaschine und Messer, wie auch eine Verkürzung der Akkulaufzeit. Deshalb:

- ▶ Schermesser während der Schur ausreichend ölen (mindestens alle 15 Minuten), damit sie nicht trocken laufen (Abb. 22).
- ▶ Nur die vom Hersteller vorgeschriebenen Schmierstoffe verwenden.



HINWEIS!

Ölen Sie den Scherkopf immer mit dem mitgelieferten Spezialöl oder einem Paraffin-Öl der Spezifikation ISO VG 15.

Das mitgelieferte Öl ist giftklassefrei und verursacht weder an Haut noch an Schleimhäuten Irritationen. Es ist nach 21 Tagen zu etwa 20 % abgebaut (CEL-L-33-T-82).



Abb. 22

Die Messer müssen vor, während und nach jedem Gebrauch geölt werden. Wenn die Messer der Schermaschine Streifen hinterlassen oder sich verlangsamen, ist dies ein sicheres Zeichen, dass Sie Öl benötigen. Einige Tropfen Öl vorne und seitlich auf die Schermesser auftragen (siehe Pfeile Abb. 22). Überschüssiges Öl mit einem weichen, trockenen Tuch abwischen. Schmier sprays enthalten nicht genug Öl für eine gute Schmierung, eignen sich jedoch zur Kühlung der Schermesser. Beschädigte oder gekerbte Messer sofort auswechseln um Verletzungen zu verhindern.

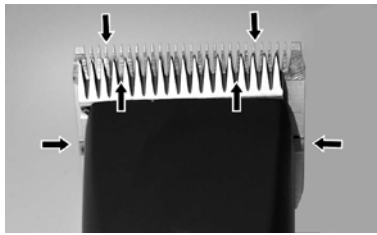

VORSICHT!

An allen Schmierstellen, die von Hand mit Schmierstoff versorgt werden, das austretende, verbrauchte oder überschüssige Fett entfernen und nach den gültigen örtlichen Bestimmungen entsorgen.

6.2.5 Reinigung

Für ein gutes Scherergebnis und zur Erhöhung der Lebensdauer der Schermaschine und des Scherkopfes ist eine dünne Ölschicht zwischen Ober- und Untermesser unumgänglich (6.2.4 Schmierung).

Scherkopf und Scharnierteil

Zwischen den Einsätzen Scherköpfe und Scharnierteil mit dem Pinsel reinigen.

Ladegerät



Abb. 23

1. Die Ladestation von der Stromversorgung trennen.
2. Nötigenfalls Haare aus den beiden Lademulden entfernen.
3. Die Kontakte (1) und (2) mit einem trockenen Tuch bei Bedarf reinigen.

Kontakte

Bei Bedarf die Kontakte des Akkus und der Schermaschine mit einem trockenen Tuch reinigen.

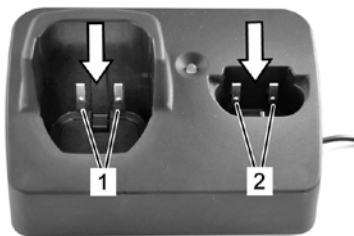

HINWEIS!

Bei nicht täglichem Gebrauch Schermaschine und Ladestation in der mitgelieferten Verpackung aufbewahren. Bei täglichem Gebrauch wird empfohlen, die Schermaschine und den Reserve-Akku in die Ladestation zu stellen.

7 Störungsliste

- Die hier beschriebenen Arbeiten zur Störungsbeseitigung können grösstenteils durch den Bediener ausgeführt werden.
- Einige Arbeiten dürfen nur von speziell ausgebildetem Fachpersonal oder durch eine autorisierte Servicestelle ausgeführt werden; gekennzeichnet mit (F).

Störung	Mögliche Ursache	Fehlerbehebung
Obermesser bewegt sich nicht	Scherkopf ist nicht gut eingerastet	Scherkopf bei laufendem Motor richtig einrasten
	Schwenkhebel ist defekt	Schwenkhebel ersetzen (F)
Schermaschine schneidet schlecht oder gar nicht	Schermesser sind stumpf	Ober- und Untermesser von Servicestelle nachschleifen lassen (F)
	Schermesser sind nicht nach Vorschrift geschliffen	
	Schermesser sind nicht geölt	Schermesser alle 15 Minuten ölen
	Die Haare des Tieres sind zu nass	Nur trockenes Haar scheren
	Haare sind zwischen Ober- und Untermesser eingeklemmt	Scherkopf abnehmen, Obermesser zur Hälfte vom Scherkopf schieben, Haare zwischen Ober- und Untermesser entfernen
	Scherkopf hat zu wenig Scherdruck	Scherkopf revidieren lassen (F)
Motor läuft nicht	Akku ist leer	Akku aufladen
	Kontakte sind verschmutzt	Schermaschine ausschalten, die Kontakte der Schermaschine und Akku reinigen
	Akku ist defekt	Akku ersetzen
	Brandgeruch aus dem Motorenhäuser, Motor verbrannt	Motor und / oder Elektronik ersetzen lassen (F)
Motor läuft nicht (Fortsetzung)	Motor und / oder Elektronik defekt	Motor und / oder Elektronik ersetzen lassen (F)
	Scherkopf blockiert	Scherkopf reinigen und ölen
Motor läuft sehr langsam	Schermesser wurden nicht genügend geölt	Schermesser ölen

Störung	Mögliche Ursache	Fehlerbehebung
Laufzeit einer Akkuladung zu kurz und / oder Messer werden heiss	Schermesser wurden nicht genügend geölt	Schermesser ölen
	Leerer, nicht vollgeladener, oder defekter Akku wurde verwendet	Nur intakten, vollständig geladenen Original-Akku verwenden
Kontrolllampe der Ladestation leuchtet nicht	Ladestation ist nicht an die Stromversorgung angeschlossen	Ladestation an die Stromversorgung anschliessen
	Ladestation ist defekt	Ladestation überprüfen lassen (F)
Bei leerem Akku wechselt die LED nicht von grün auf rot	Kontakte des Akkus und / oder Ladestation sind verschmutzt	Kontakte reinigen
	Akku ist defekt	Akku ersetzen
	Kontakte der Ladestation sind deformiert	Ladestation reparieren lassen (F)
LED blinkt abwechselnd rot / grün	Akku ist defekt	Akku ersetzen. Akku einzeln testen, wenn gleichzeitig zwei Akkus in die Ladestation eingesetzt sind.

8 Ersatzteile

Siehe Illustration Ersatzteile am Schluss dieser Bedienungsanleitung.



WARNUNG!

Falsche oder fehlerhafte Ersatzteile können zu Beschädigungen, Fehlfunktionen oder Totalausfall führen sowie die Sicherheit beeinträchtigen. Deshalb:

- ▶ Nur Original-Ersatzteile des Herstellers verwenden. Die Ersatzteile über Vertragshändler oder direkt beim Hersteller beschaffen.
- ▶ Bei Verwendung von nicht originalen Ersatzteilen verfallen jegliche Garantie- und Serviceansprüche.

Pos. Nr.	Bezeichnung	Stückzahl
1	Gehäuseschalenset komplett	1x
3	Akku	1x
4	Motor komplett	1x
5	PCB Schermaschine	1x
6	Gummilappen	1x
7	Schwenkhebel	1x
8	Dichtung	1x
9	Sicherungsring	1x
10	Scheibe	1x
11	Exzenterzahnrad inkl. Kugellager	1x

Pos. Nr.	Bezeichnung	Stückzahl
14	PT-Schraube Kombitorx KA 30x16	12x
15	Messeraufnahme	1x
16	Messerarretierung	1x
17	PT-Schraube Kombitorx KA 30x8	1x
18	Scherdruckfeder	1x
19	Messerführung	1x
20	Klemmhalter	1x
21	Obermesser	1x
22	Untermesser	1x
23	Schraube M3,5x4	2x
24	Gehäuseoberteil Ladestation	1x
25a	PCB Ladestation mit Rundsteckerbuchse	1x
25b	Netzteil mit Stecker	1x
26	Bodenplatte Ladestation	1x
27	Gummifuss	4x
28	Stecker EU	1x
29	Stecker AU	1x
30	Stecker GB	1x
31	Stecker US	1x
32	Ladestation mit EU/GB/AU/US-Stecker	1x
33	Stecker ARG	1x

9 Entsorgung



VORSICHT!

Umweltschäden bei falscher Entsorgung!

Elektroschrott, Akku, Schmier- und andere Hilfsstoffe unterliegen der Sondermüllbehandlung und dürfen nur von zugelassenen Fachbetrieben entsorgt werden!



HINWEIS!

Zur Entsorgung die Schermaschine und die Ladestation an eine Service-stelle oder nahe gelegene Elektro-Fachwerkstatt übergeben.

Table of contents

1	Safety	3
1.1	Personal	3
1.2	Symbols and warning notes	3
1.3	Stipulated usage	4
1.4	Personal protective equipment	4
1.5	Power supply	4
1.6	Animals	5
1.7	Battery	5
1.8	Blades	6
1.9	Children	6
2	Generalities	7
2.1	Guarantee conditions	7
2.2	Customer service	7
2.3	Limitation of liability	7
3	Technical data	8
3.1	General information	8
3.2	Mains voltage	8
3.3	Operating conditions	8
4	Assembly and function	8
4.1	Scope of delivery	8
4.2	Overview	9
4.3	Abstract	9
4.4	Operating elements	9
4.5	Charging station	10
4.6	Battery	10
5	Transport, packaging and storage	10
6	Operation	11
6.1	Initial start-up	11
6.1.1	Setting up the charging station	11
6.1.2	Charge battery	12
6.1.3	Fitting the clipperhead	13
6.2	Activities during operation	14
6.2.1	Clipping	14
6.2.2	Changing the battery	14
6.2.3	Changing the clipperhead	14
6.2.4	Lubrication	15
6.2.5	Cleaning	16
7	Troubleshooting	17
8	Spare parts	18
9	Disposal	19

1 Safety

The non-observance of the instructions and safety regulations mentioned in this manual can cause operating malfunctions or serious injury to persons.

1.1 Personal

- The operator must be experienced in handling the animals to be clipped.
- Children are not permitted to operate the equipment.

Operation of the clipper is only permitted by personal expected to do their work reliably. Persons, whose reactivity is affected by drugs, alcohol or pharmaceuticals, are not permitted to operate the equipment.

1.2 Symbols and warning notes

Various symbols are used in the operating instructions. These symbols indicate possible hazards or bring to the user's attention such technical information that, if not complied with, may lead to personal injury and material damage or to uneconomic operation.

Hazard symbols



WARNING!

Denotes a possibly hazardous situation. Serious injury and even death can result if such situations are not avoided.



CAUTION!

Denotes a possibly hazardous situation. Light or slight injury can result if such situations are not avoided.

Information symbols



NOTE!

A note which, if not complied with, can lead to operational stop-pages or damage.

1.3 Stipulated usage

The equipment is exclusively designed and conceived for the here described use and intention.

The equipment is exclusively intended for use on dogs, cats, cattle and horses.

The compliance of all indications in this manual is part of the intended use.

Other uses are expressly prohibited.



WARNING!

Expressly prohibited are:

- Using the machine on persons.
- Clipping other animals, in particular dangerous animals such as beasts of prey.

1.4 Personal protective equipment

Antislip shoes. For protection against slipping on slippery underground.

1.5 Power supply



WARNING!

There is a danger to life from contact with live components. Therefore:

- ▶ If you unplug the plug, always pull directly on the plug. Never pull on the cable, it could get damaged.
- ▶ If the isolation is damaged, disconnect immediately the power supply and arrange repairation.
- ▶ Before connecting to the power supply, compare the technical data with the data of the power supply system and only connect in case of concordance.
- ▶ Only plug the charging station in undamaged outlets.
- ▶ Never wrap the cable around the machine and keep it away from hot underlays and objects.Keep humidity away from the machine. This can cause a short circuit.
- ▶ Never clip wet animals.
- ▶ Just clean the machine dryly with a brush and the cleaning brush.
- ▶ Generally, never plunge the clipper and clipperhead into liquids such as water, soapy water, diesel, petrol, etc. This may cause serious injury to mechanics and motor.

- ▶ Do not switch-on the clipper or the charging station if you suspect liquid to be penetrated. Hand it over to a service centre.
- ▶ Before commencing any maintenance work disconnect the electrical power supply by pulling out the plug. Even with the machine switched off, do not handle the area round the clipper blades as long as the machine is still connected to a power source. Whenever working on the clipper blades/clipperhead, always first disconnect the power supply.

1.6 Animals



WARNING!

The noise of the clipper can trouble animals. A kick, an attack or the weight of the animal can cause serious injuries. Therefore:

- ▶ Just persons being experienced in handling with animals are allowed to clip the animals.
- ▶ Fix and calm the animal sufficiently before clipping.
- ▶ Work carefully.
- ▶ Unauthorised persons are not permitted to approach the clipping place

1.7 Battery



WARNING!

Danger of injury from incorrect handling of battery!

The rechargeable battery must be handled with particular care.

Therefore:

- ▶ Just use original batteries.
- ▶ Do not throw the battery into the fire or expose to high temperatures. There is a risk of explosion.
- ▶ Just use undamaged batteries.
- ▶ Battery and charging station must never be exposed to direct sunlight or humidity.
- ▶ Never short-circuit the battery. Because of overheating the battery can blow out.
- ▶ Never open the battery. In case of incorrect use, escaping liquid can cause skin irritation. Avoid any contact with the liquid of the battery. In case of contact wash up the liquid with a lot of water. If the liquid enters in the eyes, wash out immediately for 10 minutes and call on a doctor without delay.



CAUTION!

Reduced lifetime of battery if handled incorrectly!

The efficiency of the battery may be reduced by incorrect handling. Therefore:

- ▶ Just use the original charging station. Other charging stations could destruct the battery.
- ▶ When not in use for a longer time, separate the charging station from the power supply.
- ▶ Remove the battery and clipper from the charging station, when the station is not connected to the power supply.
- ▶ Never insert any objects into any opening of the charging station or into the charging cavity of the clipper.
- ▶ A battery no longer capable of being charged will damage the charging station and must be replaced.

1.8 Blades



WARNING!

Moving blades and sharp edges of the blades can cause injuries on the skin. Therefore:

- ▶ Work carefully.
- ▶ Avoid any contact with the moving blades.

1.9 Children



WARNING!

Never let the equipment unsupervised und use it very carefully when children or persons who cannot judge the dangers are nearby.

2 Generalities

This manual facilitates a safe and efficient machine handling. Read these instructions carefully before starting operation. Basic requirements for a safe operation are the adherence of all the information regarding safety and operation in this manual. Keep this manual permanently. If you hand on the equipment to other persons, provide them with this manual.

2.1 Guarantee conditions

The guarantee conditions are included in the general terms and conditions of the manufacturer.

2.2 Customer service

For technical information, our customer service and our authorised service centres are at your disposal. Furthermore, our staff is interested in new information and experience resulting from the operation which could be useful for the improvement of our products.

2.3 Limitation of liability

All data and information in this instruction manual were arranged in consideration of the current standards and regulations and state of the art as well as our realizations and experiences of many years.

The manufacturer assumes no liability for disadvantages due to:

- Non-observance of the instruction manual.
- Operation of the clipper for not intended use.
- Assignment of not instructed personal.
- Technical modifications.
- Use of not approved spare parts.

The actual scope of delivery can differ from specially designed models, from additional ordering options or due to the latest state of the art from the here described annotations and illustrations.

This product has been developed and assembled using the best individual components available. It is designed to give longevity and high performance. If spare parts are used during the life of this product, please ensure that they are genuine Heiniger parts. Failure to use genuine Heiniger spares may reduce the performance of this precision engineered product and will void any warranty claim.

3 Technical data

3.1 General information

Clipper	Length	204 mm
	Width	50 mm
	Height	41 mm
	Weight with battery	0,44 kg
Charging station	Charging time at 20 °C	45 min
Battery	Type	Li-Ion
	Voltage	according rating plate
	Capacity	according rating plate

3.2 Mains voltage

Electrical (charging station)	Voltage	100–240 V
	Charging rate, maximum	according rating plate

3.3 Operating conditions

Environment	Temperature range	0–40 °C
	Relative humidity, maximum	75%

4 Assembly and function

4.1 Scope of delivery

Clipper	1 pce
Clipperhead (equipment oriented)	1 pce
Spare battery (equipment oriented)	1 pce
Charging station	1 pce
Oil dispenser	1 pce
Cleaning brush	1 pce
Operating instructions	1 pce
Packaging for transport and storage	1 pce

4.2 Overview

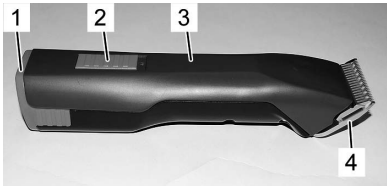

Fig. 1

- 1 Battery
- 2 Switch lever
- 3 Clipper
- 4 Clipperhead
- 5 Interlock clipperhead
- 6 Interlock battery



Fig. 2

4.3 Abstract

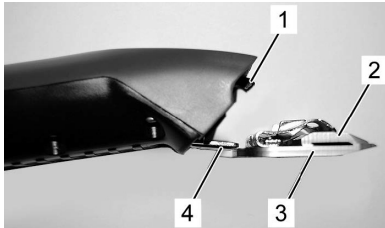

Fig. 3

The clipper serves to clip dogs, cats, cattle and horses. Two comb-shaped blades are the cutting tool. The bottom blade facing the skin (3) is standing firm and is fixed on the blade hinge (4). The top blade (2) is agitated crossways that one. The top blade is moving by the help of a turning lever (1).

4.4 Operating elements

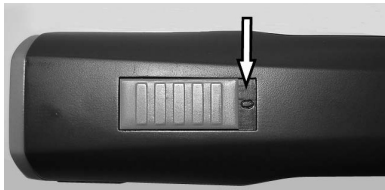

Fig. 4 Switch in OFF-position ("0")

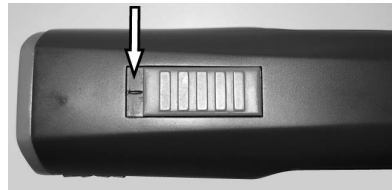

Fig. 5 Switch in ON-position ("1")



Fig. 6 Interlock clipperhead



Fig. 7 Interlock battery

4.5 Charging station

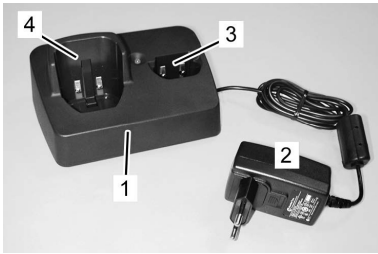

Fig. 8

- 1 Charging station
- 2 Power adapter
- 3 Apart charging cavity for the battery
- 4 Charging cavity for the clipper with integrated battery

4.6 Battery

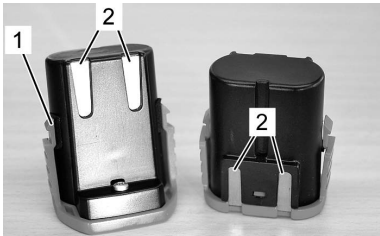

Fig. 9

- 1 Interlock battery
- 2 Contacts

5 Transport, packaging and storage

Check the delivery on receipt immediately on completeness and damage in transit.



NOTE!

Complain any damage as soon as you discover it. Claims for damages only may be made within the valid time.

For the packaging, just non-polluting material is being used.

The packaging is to protect the individual components from transport damage, corrosion and other forms of damage prior to use.

Store clipper and accessories on the following conditions:

- ▶ Always store in the packaging supplied with it.
- ▶ Do not store outdoor.
- ▶ Store dry and dust-free.
- ▶ Protect against solar irradiation.
- ▶ Avoid mechanical shocks.
- ▶ Storage temperature: 0 until 40 °C.
- ▶ Relative humidity: max. 75%. When storing longer than 3 months, check periodically the general condition of all parts. If necessary, refresh or renew the conservation.

6 Operation



WARNING!

Incorrect operation may cause damage on persons or objects. Therefore:

- Do all the steps of operation according to the indications in this instruction manual.

6.1 Initial start-up

6.1.1 Setting up the charging station

- Observe all technical data according to the operating conditions (3 Technical Data).
- The installation surface must be even and must dispose of sufficient stability and payload.
- The location of installation must be protected against humidity and rain.
- Power outlets in the outer area must be equipped with a residual current circuit breaker (FI).
- The workplace must dispose of sufficient illumination and ventilation.
- The location of installation must be out of reach of children.

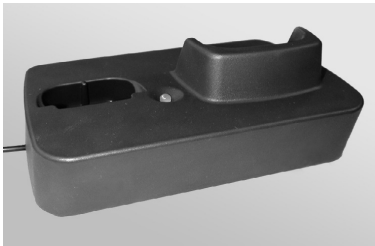

1. Place the charging station on a firm, even, dry, clean and free underground.
2. Plug the charging station in the power outlet.

Fig. 10

3. The charging station has electronics that constantly check its functions. A switchover may therefore last up to 3 seconds.
4. The permanent light of the green LED signalises, that the plug is connected correctly to the power outlet and the charging station is ready for use.
5. If the battery is very depleted, the charging station wakes the battery. This may require up to 5 minutes. After that the normal charging process will start.

6.1.2 Charge battery

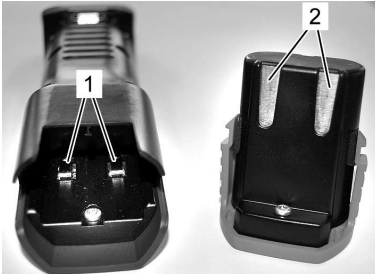

Fig. 11

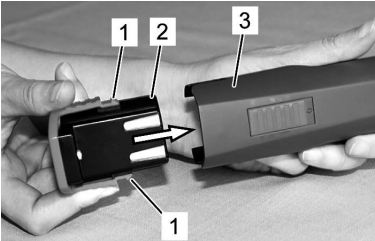

Fig. 12

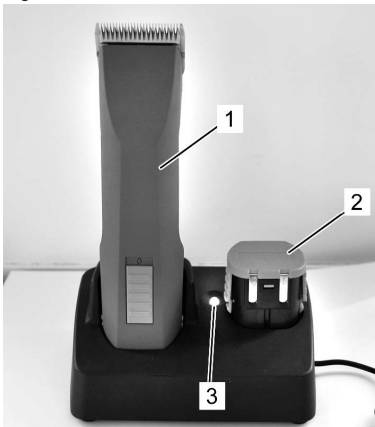

Fig. 13

7. Hold the charger firmly with one hand and pull the clipper (1) or the battery (2) out with the other.



NOTE!

If the shearer (1) and the reserve battery (2) are both on the charging station at the same time, the battery in the shearer (1) will be charged up first. The reserve battery (2) will only be charged up when the shearer is charged.

1. Test the contacts of the clipper (1) and the battery (2) for foreign particles and contamination.
2. Assure, that the switch lever of the clipper is in OFF-position ("0") (fig. 4).

3. Insert the battery (2) in the clipper (3), until the battery interlock (1) is engaged on both sides.

4. Put the clipper with the inserted battery (1) or spare battery (2) from above without force into the provided charging cavity of the charging station.
5. Waiting for the battery charging time (3 specifications).
6. Battery is charging. During the charging time the control light is illuminating red (3). As soon as the battery has been charged to a min. 90%, the indicator lamp will change to green and the charging station switch to "trickle charging".

6.1.3 Fitting the clipperhead

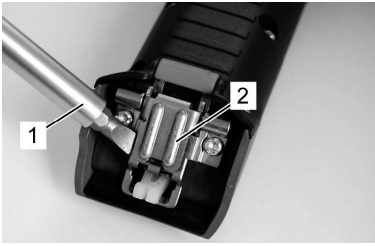

Fig. 14

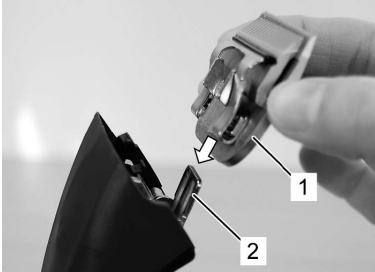

Fig. 15

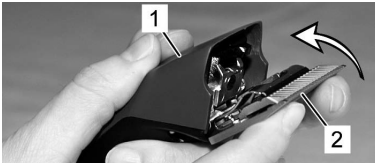

Fig. 16



Fig. 17

1. If the blade hinge (2) is accidentally closed, lift the latter up using a screwdriver (1) while simultaneously pressing the blade lock.

2. Fit the clipperhead (1) on the open blade hinge (2).

3. Fold the clipperhead (2) by light pressure on to the clipper (1) which is switched on.

4. Make sure, that the clipperhead (1) is engaged firmly.



NOTE!

For proper operation make sure that the clipperhead (1) is engaged correctly.

6.2 Activities during operation

6.2.1 Clipping

1. Fix and calm the animal sufficiently before clipping.
2. Switch on the clipper already in the field of vision of the animal.
3. Approach to the animal from ahead.
4. During clipping, look at the behaviour of the animal.

6.2.2 Changing the battery

When the battery is unloaded, the clipper is turned off by a protective circuit.

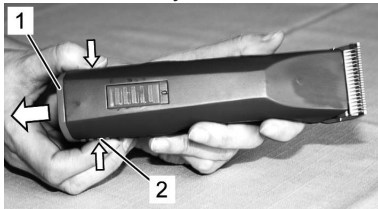

Fig. 18

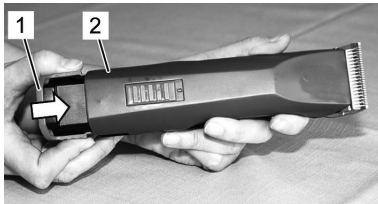

Fig. 19

1. Move the switch to position "0" (fig. 4).
2. Push the battery interlock (2) on both sides inward and pull the battery (1) out of the clipper.

3. Insert charged battery (1) into the shearer (2), until the battery lock is locked in on both sides.

6.2.3 Changing the clipperhead



Fig. 20

1. Move the switch to position "0" (fig. 4).
2. Push the interlock clipperhead.

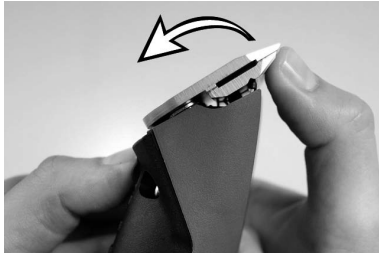

Fig. 21

3. Fold the clipperhead ahead when the interlock clipperhead is pressed.
4. Take off the clipperhead.
5. Clean the opened hinge by the help of the provided brush.

6. Fit the favoured clipperhead to the blade hinge and fold it on to the switched-on clipper by light pressure. (fig. 15, 16, 17).



NOTE!

Only work with sharp blades, replace blunt or defective blades without teeth. The correct resharpening of blades is only to do by special machines or by a specialist. In that case, contact your service centre.

6.2.4 Lubrication

To receive good clipping results and to increase the durability of the clipper and the clipperhead, it is necessary to apply a thin oil coat between top and bottom blade (fig. 22).



CAUTION!

Unsufficient lubrication of the clipperhead causes heating and a reduced durability of clipper and blades, as well as a reduction of the battery runtime. Therefore:

- ▶ Lubricate the blades sufficiently during the clipping (at least every 15 minutes), so that they do not drain (fig. 22).
- ▶ Only use the lubricants prescribed by the manufacturer.



NOTE!

Only use our special oil or a paraffin oil meeting the ISO VG 15 specification. The provided oil is non-toxic and produces no irritation on contact with the skin or the mucous membranes. This paraffin oil degrades to some 20% after 21 days (CEL-L-33-T-82).

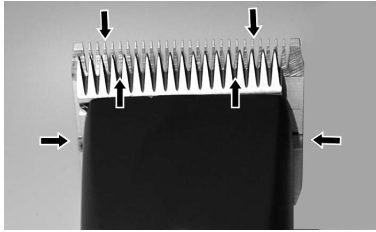

Fig. 22

The blades must be oiled before, during and after every use. When the blades of the clipper are leaving stripes or are running with reduced speed, this is a signal that oil is required. Place a few drops of oil ahead and laterally on the clipper blades (see arrows in fig. 22). Wipe off the excessive oil with a smooth, dry cloth. Lubrication sprays do not have sufficient oil for a good lubrication, but serve for cooling the blades. Immediately change damaged or crested blades to avoid injuries.



CAUTION!

Remove all the leaking, used up or excessive grease from all the lubrication points, and it is to be disposed in accordance with the local regulations.

6.2.5 Cleaning

To receive good clipping results and to increase the durability of the clipper and the clipperhead, it is necessary to apply a thin oil coat between top and bottom blade (6.2.4 Lubrication).

Clipperhead and hinge

Clean clipperheads und hinge between the different clippings.

Charging station

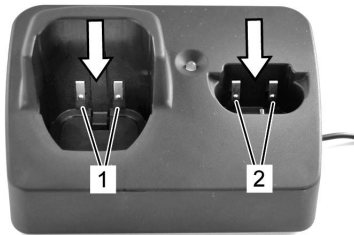

Fig. 23

1. Disconnect the charging station from the power supply.
2. If necessary, take away hairs from both charging cavities.
3. If required, clean the contacts (1) and (2) with a dry cloth.

Contacts

Clean the contacts of the battery and the shearer with a dry cloth as necessary.



NOTE!

If not using daily, store shearer and charging station in the packaging supplied with them. When in use daily, we recommend to put clipper and reserve battery in the charging station.

7 Troubleshooting

- The here described tasks for troubleshooting can be done mostly by the operator.
- Some tasks only may be done by especially trained personal or by an authorised service centre. These tasks are marked with (S).

Malfunction	Cause	Rectification
Top blade does not move	Clipperhead is not well engaged	Engage the clipperhead correctly when the motor is running
	Turning lever is defective	Replace turning lever (S)
Clipper cuts badly or not at all	Clipper blade is blunt	Have top and bottom blades re-sharpened by service centre (S)
	Clipper blades have not been correctly ground	
	Clipper blades are not oiled	Oil clipper blades every 15 minutes
	The animal's hair is wet	Only clip dry hair
	Hairs jammed between top and bottom blades	Take off clipperhead, push the top blade half away from the clipperhead, take away hairs between top and bottom blade
	Clipperhead has too little clipping pressure	Have clipperhead inspected (S)
Motor is not running	Battery is dead	Charge battery
	Contacts dirty	Switch clipper off and clean the contacts
	Faulty battery	Replace battery
	Smell of burning from the motor housing. Motor burned out	Have motor and / or electronics replaced (S)
Motor does not work	Faulty motor and / or electronics	Have motor and / or electronics replaced (S)
	Clipperhead blocked	Clean and oil clipperhead
Motor runs very slowly	Clipper blades were not oiled sufficiently	Oil clipper blades
Running time of a fully charged battery is too short and / or blades are getting hot	Clipper blades were not oiled sufficiently	Oil clipper blades
	Dead, not fully charged or defective battery has been used	Only use intact and completely charged original battery
The control light of the charging station is not on	Charging station is not connected to the power supply	Connect the charging station to the power supply
	Charging station is faulty	Have charging station inspected (S)

Malfunction	Cause	Rectification
When battery is unloaded the light does not change from green to red	Contacts of battery and/ or charging station are dirty	Clean contacts
	Faulty battery	Replace battery
	Contacts of the charging station are deformed	Have the charging station repaired (S)
LED flashes alternately red / green	Faulty battery	Replace battery. Individually test batteries if two batteries are inserted into the charging station at the same time.

8 Spare parts

See illustration spare parts at the end of this instruction manual.



WARNING!

Faulty spare parts may cause damages, malfunctions or total loss and may reduce security. Therefore:

- ▶ Only use original spare parts from the manufacturer. Purchase the spare parts at the official distributor or directly at the manufacturer.
- ▶ If using no original spare parts all warranty and service claims are expiring.

Pos. No.	Description	Quantity
1	Complete housing set	1x
3	Battery	1x
4	Motor complete	1x
5	PCB shearer	1x
6	Rubber tap	1x
7	Turning lever	1x
8	Seal	1x
9	Circlip	1x
10	Washer	1x
11	Eccentric cogwheel, pre-assembled	1x
14	PT-screw Kombitorx KA30x16	12x
15	Blade support	1x
16	Blade interlock	1x
17	PT-screw Kombitorx KA30x8	1x
18	Clipping pressure spring	1x
19	Blade guidance	1x
20	Clamp holder	1x
21	Top blade	1x
22	Bottom blade	1x
23	Screw M3,5x4	2x

Pos. No.	Description	Quantity
24	Charging station upper housing part	1x
25a	PCB charging station with round pin socket	1x
25b	Power supply with plug	1x
26	Charging station base plate	1x
27	Rubber foot	4x
28	Plug EU	1x
29	Plug AU	1x
30	Plug GB	1x
31	Plug US	1x
32	Charging station with EU/GB/AU/US plug	1x
33	ARG plug	1x

9 Disposal



CAUTION!

Environmental damages when disposing incorrectly!

Electronic scrap, batteries, lubricants and other indirect materials are subject to hazardous waste treatment and may only be disposed of by approved specialist companies!



NOTE!

For disposal hand the clipper and charging station over to a nearby service centre or specialist shop for electronics.

Table des matières

1	Sécurité	3
1.1	Personnel	3
1.2	Symboles et indications d'avertissement	3
1.3	Utilisation conforme	4
1.4	Équipement de protection individuelle	4
1.5	Alimentation électrique	4
1.6	Animaux	5
1.7	Batterie	5
1.8	Peignes	6
1.9	Enfants	6
2	Généralités	7
2.1	Conditions de garantie	7
2.2	Service après-vente	7
2.3	Limite de responsabilité	7
3	Caractéristiques techniques	8
3.1	Indications générales	8
3.2	Puissance électrique	8
3.3	Conditions d'opération	8
4	Montage et fonction	8
4.1	Accessoires livrées	8
4.2	Vue d'ensemble	9
4.3	Description rapide	9
4.4	Éléments d'opération	9
4.5	Station de recharge	10
4.6	Batterie	10
5	Transport, emballage et entreposage	10
6	Opération	11
6.1	Première mise en service	11
6.1.1	Installation de la station de recharge	11
6.1.2	Chargez la batterie	12
6.1.3	Mettre la tête de coupe	13
6.2	Activités durant l'opération	14
6.2.1	Tonte	14
6.2.2	Changer la batterie	14
6.2.3	Changer la tête de coupe	14
6.2.4	Lubrification	15
6.2.5	Nettoyage	16
7	Liste des dérangements	17
8	Pièces de rechange	18
9	Évacuation	19

1 Sécurité

Le non-respect des avis d'opération et de sécurité peut aboutir à des blessures graves ou à un dommage de la tondeuse.

1.1 Personnel

- L'opérateur doit avoir de l'expérience en maniement des animaux qui sont à tondre.
- L'opération de l'appareil par des enfants est interdite principalement.

L'opération de la tondeuse n'est permise que par des personnes dont on est à s'attendre à ce qu'ils travaillent sérieusement. Des personnes avec une réaction influencée par exemple par des drogues, alcool ou des médicaments, ne sont pas autorisées.

1.2 Symboles et indications d'avertissement

Les instructions d'utilisation emploient différents symboles, qui indiquent les risques possibles, ou signalent des informations techniques dont le non-respect conduit à des dommages aux personnes ou aux biens, ou diminue la rentabilité de l'installation.

Symboles de danger



AVERTISSEMENT !

Désigne une situation susceptible d'être dangereuse qui, si elle n'est pas évitée, peut conduire à des blessures graves, voire même à un accident mortel.



ATTENTION !

Désigne une situation susceptible d'être dangereuse qui, si elle n'est pas évitée, peut conduire à des blessures légères.

Symboles d'information



INDICATION !

Remarque dont le non-respect peut conduire à des problèmes d'exploitation ou à des dommages.

1.3 Utilisation conforme

La tondeuse est exclusivement destinée à l'utilisation conforme aux dispositions et intentions ci-décrites.

La tondeuse est destinée à la tonte des chiens, chats, du bétail et des chevaux.

Toute autre finalité, en particulier l'utilisation de la tondeuse sur l'homme, est strictement interdite.

Également le respect de tous les indications de ce mode d'emploi fait partie de l'utilisation conforme aux dispositions.



AVERTISSEMENT !

Les utilisations suivantes de la tondeuse sont interdites, en particulier :

- Emploi de la tondeuse sur l'homme.
- La tonte d'autres espèces animales, en particulier des animaux dangereux tels que prédateurs et similaires.

1.4 Équipement de protection individuelle

Chaussures non glissantes. Pour vous protéger de dérapage sur un sol glissant.

1.5 Alimentation électrique



AVERTISSEMENT !

En cas de contact avec des éléments sous tension électrique il y a un danger de mort. Par conséquent :

- ▶ Si vous voulez retirer le connecteur de la prise de courant, tirez toujours directement au connecteur. Jamais au câble, pour qu'il ne s'abîme pas.
- ▶ En cas d'un endommagement de l'isolement, débranchez tout de suite la tension électrique et laissez faire la réparation.
- ▶ Avant de connecter la tondeuse à l'alimentation, comparez les données techniques avec les données de l'alimentation locale. Ne la connectez qu'en cas de concordance.
- ▶ Ne raccordez le connecteur qu'à des prises de courant intactes.
- ▶ N'entortillez jamais le câble autour de la tondeuse. Ne placez pas le câble proche des supports et objets chauds. Tenez l'appareil à l'abri de l'humidité. Cela peut causer un court-circuit.
- ▶ Ne tondez jamais des animaux mouillés.

- ▶ Nettoyez la tondeuse justement à sec par une brosse et par le pinceau de nettoyage.
- ▶ Ne plongez jamais la tondeuse et la tête de coupe dans les liquides comme de l'eau, de l'eau savonneuse, du diesel, du pétrole, etc. Cela peut aboutir à des dommages à la mécanique et au moteur.
- ▶ En suspicion de liquide pénétré, ne connectez plus la station de recharge et donnez-la à un centre de service.
- ▶ Avant d'entamer les travaux d'entretien, coupez l'alimentation en énergie ; retirez la fiche à ces fins. Même lorsque la machine est à l'arrêt, évitez tout contact avec la zone des peignes tant que la machine est encore raccordée à une source de courant. Veillez toujours à couper l'alimentation en courant avant de travailler sur les peignes/la tête de la tondeuse.

1.6 Animaux



AVERTISSEMENT !

Le bruit de la tondeuse peut inquiéter les animaux. Un coup de pied, une attaque ou le poids de l'animal peuvent aboutir à des graves blessures. Par conséquent :

- ▶ Seulement des personnes ayant de l'expérience avec les animaux sont autorisées à tondre.
- ▶ Apaisez et fixez l'animal avant la tonte suffisamment.
- ▶ Procédez et travaillez prudemment.
- ▶ C'est interdit pour des personnes pas autorisées de s'approcher au lieu de la tonte

1.7 Batterie



AVERTISSEMENT !

Risque de blessure en cas de mauvaise manipulation de la batterie !

La batterie rechargeable doit être traitée avec prudence.

Par conséquent :

- ▶ Utilisez seulement la batterie d'origine.
- ▶ Ne jetez pas la batterie au feu et ne l'exposez pas à des températures élevées. Il existe un risque d'explosion.
- ▶ Utilisez seulement une batterie intacte.
- ▶ N'exposez jamais la batterie et la station de recharge directement au soleil ou à l'humidité.

- ▶ Ne court-circuitez jamais la batterie. En cas d'un court-circuit, la batterie se surchauffe et claque.
- ▶ N'ouvrez jamais la batterie. Le liquide sortant peut provoquer des irritations de peau. Évitez le contact avec le liquide. En cas de contact, lavez le liquide avec beaucoup d'eau. Si le liquide entre aux yeux, rincez-les pendant 10 minutes et visitez un médecin.



ATTENTION !

Longévité réduite en cas de mauvaise manipulation de la batterie !

Les performances de la batterie peuvent être réduites en cas de mauvaise manipulation. Par conséquent :

- ▶ Utilisez seulement la station de recharge originale. D'autres dispositifs de recharge pourraient détruire la batterie.
- ▶ Si la tondeuse n'est pas utilisée pour longtemps, séparez la station de recharge de l'alimentation.
- ▶ Quittez la batterie et la tondeuse de la station de recharge, si la station de recharge n'est pas connectée à la prise de courant.
- ▶ Ne mettez pas des autres objets dans aucune ouverture de la station de recharge ou dans le point de l'accueil de la batterie à la tondeuse.
- ▶ Une batterie qui n'est plus rechargeable endommage la station de recharge et doit être remplacée.

1.8 Peignes



AVERTISSEMENT !

Un peigne mouvant et des bouts aigus peuvent causer des blessures à la peau. Par conséquent :

- ▶ Procédez et travaillez prudemment.
- ▶ Évitez chaque contact avec le peigne mouvant.

1.9 Enfants



AVERTISSEMENT !

Ne laissez jamais la tondeuse sans surveillance et travaillez avec beaucoup de précaution, si des enfants ou des personnes pouvant pas juger les risques sont à proximité.

2 Généralités

Ce guide vous facilite un maniement sûr et efficace avec la tondeuse. Lisez ce mode d'emploi soigneusement avant de commencer tout travail.

Condition préalable pour un travail sûr est le respect de tous les avis de sécurité et d'opération dans ce guide.

Gardez constamment ce guide. En cas que vous passez cet appareil aux tiers, donnez-les également ce guide.

2.1 Conditions de garantie

Les conditions de garantie sont incluses aux conditions générales d'affaire du fabricant.

2.2 Service après-vente

Pour des renseignements techniques, adressez-vous à notre service après-vente ou bien à nos centres de service autorisés.

En outre, nos collaborateurs s'intéressent constamment aux nouvelles informations et expériences résultantes de l'emploi de nos produits. Ces informations sont précieuses pour l'amélioration de nos produits.

2.3 Limite de responsabilité

Tous les indications et avis de ce guide ont été composées compte tenu des normes et réglementations, des développements de la technique ainsi que de nos connaissances et expériences pendant de longues années.

Le producteur n'assume aucune responsabilité pour des dommages en raison de :

- Non-respect du mode d'emploi.
- Utilisation non conforme aux dispositions.
- L'emploi du personnel mal entraîné.
- Modifications techniques.
- L'emploi des pièces de rechange pas approuvées.

Les accessoires livrées peuvent différer des indications et illustrations en raison des exécutions spéciales, des options de commande supplémentaires ou des dernières modifications techniques.

Ce produit a été développé et assemblé en utilisant les meilleurs composants disponibles. Ce produit a été conçu pour être durable et performant. Si des pièces de rechange sont nécessaires, assurez-vous qu'elles sont des pièces originales de Heiniger. L'utilisation de pièces de rechange inconnues peuvent réduire la puissance de ce produit et entraîner l'expiration de toute garantie.

3 Caractéristiques techniques

3.1 Indications générales

Tondeuse	Longueur	204 mm
	Largeur	50 mm
	Hauteur	41 mm
	Poids avec batterie	0,44 kg
Station de recharge	Durée de charge à 20 °C	45 min
Batterie	Type	Li-Ion
	Tension	conforme à la plaque signalétique
	Capacité	conforme à la plaque signalétique

3.2 Puissance électrique

Électrique (station de recharge)	Tension	100–240 V
	Prise de courant, maximale	conforme à la plaque signalétique

3.3 Conditions d'opération

Environnement	Gamme de température	0–40 °C
	Humidité atmosphérique relative, maximale	75%

4 Montage et fonction

4.1 Accessoires livrés

Tondeuse	1 pce
Tête de coupe (dépendant d'équipement)	1 pce
Batterie de réserve (dépendant d'équipement)	1 pce
Station de recharge	1 pce
Graisser compte-gouttes	1 pce
Pinceau de nettoyage	1 pce
Mode d'emploi	1 pce
Emballage pour transport et stockage	1 pce

4.2 Vue d'ensemble

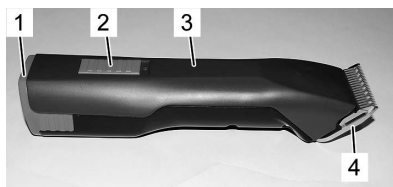

Fig. 1

- 1 Batterie
- 2 Commutateur
- 3 Tondeuse
- 4 Tête de coupe
- 5 Verrouillage de tête de coupe
- 6 Verrouillage de batterie



Fig. 2

4.3 Description rapide

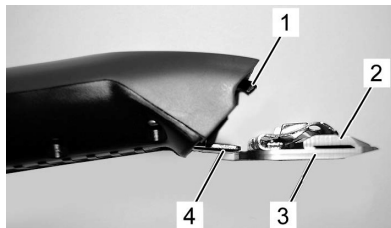

Fig. 3

La tondeuse sert à tondre des chiens, des chats, du bovin et des chevaux. Deux lames de forme peigne sont utilisées comme outil coupant. Le peigne (3) tourné à la peau est immobile et fixé sur la charnière du peigne (4). Le contre-peigne (2) est agité de travers contre celui-ci. Le contre-peigne est bougé à l'aide d'un levier oscillant (1).

4.4 Éléments d'opération



Fig. 4 Interrupteur position arrêt (« 0 »)

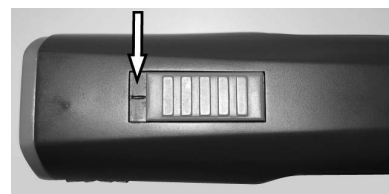

Fig. 5 Interrupteur position marche (« 1 »)

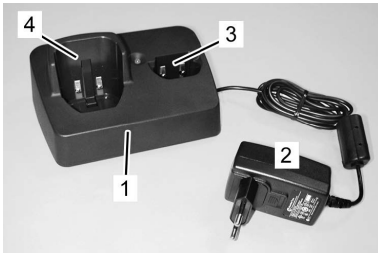

Fig. 6 Verrouillage de tête de coupe



Fig. 7 Verrouillage de batterie

4.5 Station de recharge



- 1 Station de recharge
- 2 Connecteur
- 3 Cavité de chargement pour batterie
- 4 Cavité de chargement pour tondeuse avec batterie intégrée

Fig. 8

4.6 Batterie

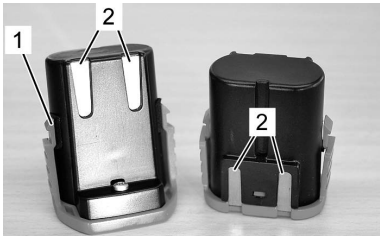

- 1 Verrouillage de batterie
- 2 Contacts

Fig. 9

5 Transport, emballage et entreposage

Examinez la livraison tout de suite sur intégralité et dommages pendant le transport.



INDICATION !

Réclamez chaque dommage dès que vous l'avez perçu. Droits aux dommages et intérêts ne sont invoquables que dans des délais valables. Pour l'emballage on n'utilise que du matériel écologique. L'emballage doit protéger les différents éléments des dommages pendant le transport, de la corrosion et d'autres dégâts jusqu'à leur utilisation.

Stockez la tondeuse et les accessoires dans les conditions suivantes :

- ▶ Stockez-les toujours dans l'emballage fourni.
- ▶ Ne pas déposer en plein air.
- ▶ Déposer à sec et sans poussière.
- ▶ Protéger de l'exposition du soleil.
- ▶ Éviter des chocs mécaniques.
- ▶ Température d'entreposage : 0 à 40 °C.
- ▶ Humidité atmosphérique : max. 75%. Contrôlez l'état général de tous les éléments en cas d'un entreposage plus long que 3 mois. Si nécessaire, rafraîchir ou rénover.

6 Opération



AVERTISSEMENT !

Une opération incorrecte peut causer des dommages aux personnes ou à des affaires. Par conséquent :

- Effectuez tous les pas d'opération selon les indications de ce manuel.

6.1 Première mise en service

6.1.1 Installation de la station de recharge

- Respectez les données techniques selon les conditions d'opération (3 Caractéristiques techniques).
- Le sous-sol doit être plan et doit présenter une fermeté et résistance suffisante.
- La place de montage doit être protégée d'humidité et de pluie.
- Les prises de courant situées à l'extérieur devraient être équipées d'un interrupteur différentiel (FI).
- Le lieu de travail doit présenter une illumination et une aération suffisante.
- Le lieu de travail doit être hors d'atteinte des enfants.

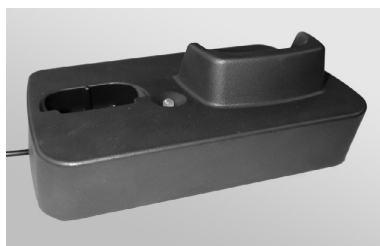

1. Montez la station de recharge sur un sous-sol ferme, plan, sec et libre.
2. Embranchez le connecteur de la station de recharge à la prise de courant.

Fig. 10

3. La station de recharge dispose d'un circuit électronique qui contrôle en permanence les fonctions. Une commutation peut donc prendre jusqu'à 3 secondes.
4. La lumière permanente verte de l'indicateur à DEL signale que le connecteur est bien embranché à la prise et la station de recharge est prête à l'emploi.
5. Si une batterie est très déchargée, la station de recharge active la batterie. Ceci peut prendre jusqu'à 5 minutes. Puis, le processus de recharge classique démarre.

6.1.2 Chargez la batterie

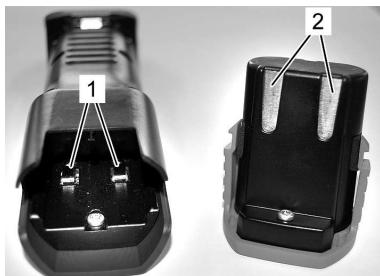

Fig. 11

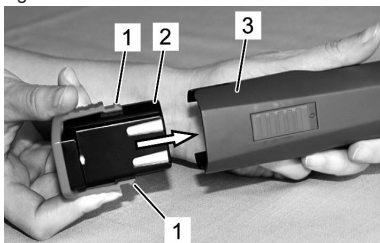

Fig. 12

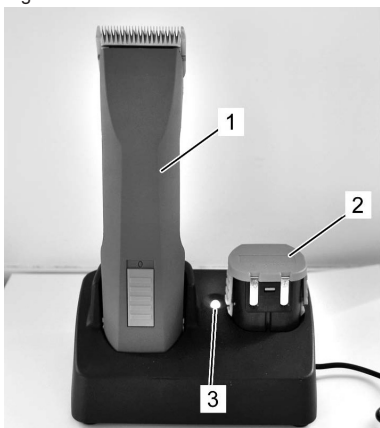

Fig. 13

7. Tenez la station de recharge à une main et retirez la tondeuse (1) ou la batterie (2) par l'autre main.



INDICATION !

Si la tondeuse (1) et la batterie de réserve (2) sont en même temps dans la station de recharge, la batterie dans la tondeuse (1) se charge en premier. La batterie de réserve (2) se recharge une fois la tondeuse rechargée.

1. Examinez les contacts de la tondeuse (1) et de la batterie (2) sur des corps étrangers et des saletés.

2. Assurez-vous que l'interrupteur de la tondeuse est en position arrêt (« 0 ») (fig. 4).

3. Insérez la batterie (2) dans la tondeuse (3) jusqu'à le verrouillage de la batterie (1) s'enclenche des deux côtés.

4. Mettez la tondeuse avec la batterie (1) ou batterie de réserve (2) insérée sans force de haut dans la cavité de chargement en prévue.

5. Patientez pendant la recharge de la batterie (3 Caractéristiques techniques).

6. La batterie se charge. Durant le chargement, la lampe de contrôle (3) est allumée rouge. Dès que la batterie est chargée à 90%, le témoin passe au vert et la station de recharge passe sur « charge de maintien ».

6.1.3 Mettre la tête de coupe

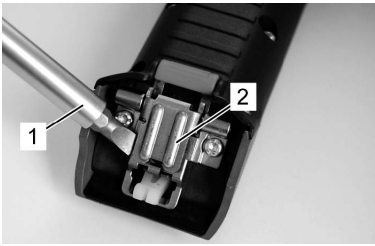

Fig. 14

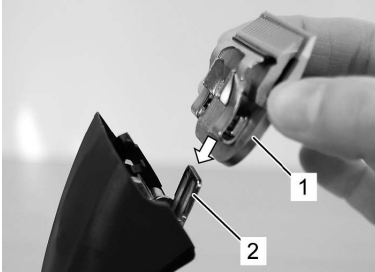

Fig. 15

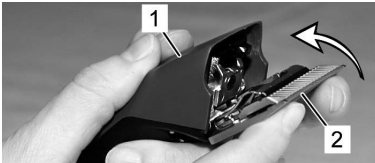

Fig. 16



Fig. 17

1. Si la charnière de peigne (2) est fermée par erreur, ouvrez-la à l'aide d'un tournevis (1) tout en appuyant sur l'arrêt du peigne.

2. Mettez la tête de coupe (1) sur la charnière de peigne ouverte (2).

3. Rabattez la tête de coupe (2) par pression légère en arrière vers la tondeuse (1) en marche.

4. Assurez-vous que la tête de coupe (1) est bien enclenchée et qu'elle est bien arrêtée.



INDICATION !

Pour un fonctionnement impeccable, il faut assurer que la tête de coupe (1) est enclenchée correctement.

6.2 Activités durant l'opération

6.2.1 Tonte

1. Bridez et calmez l'animal avant le travail suffisamment.
2. Mettez la tondeuse déjà en marche dans son champ de vision.
3. Approchez-vous de l'animal par l'avant.
4. Observez le comportement de l'animal durant la tonte.

6.2.2 Changer la batterie

Quand la batterie est déchargée, la tondeuse est arrêtée par un circuit de protection.

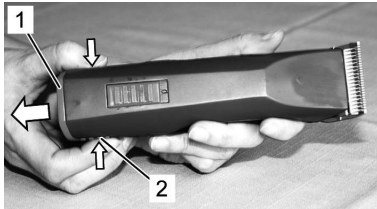

Fig. 18

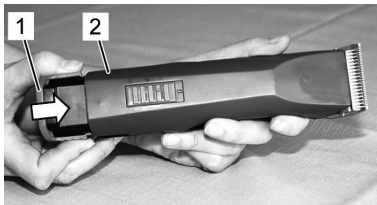

Fig. 19

1. Mettez l'interrupteur à la position arrêt « 0 » (fig. 4).
2. Appuyez le verrouillage de la batterie (2) des deux côtés vers l'intérieur et enlevez la batterie (1) de la tondeuse.

3. Insérez la batterie chargée (1) dans la tondeuse (2) jusqu'au verrouillage de la batterie des deux côtés.

6.2.3 Changer la tête de coupe

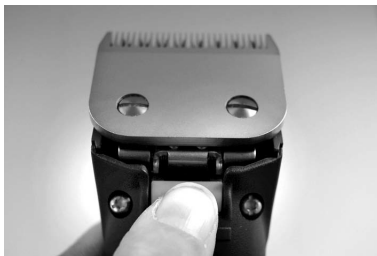

Fig. 20

1. Mettez l'interrupteur à la position arrêt « 0 » (fig. 4).
2. Appuyez le verrouillage de la tête de coupe.

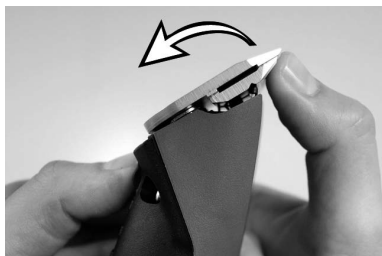

Fig. 21

3. Rabattez la tête de coupe en avant avec le verrouillage de tête de coupe appuyé.
4. Enlevez la tête de coupe.
5. Nettoyez la charnière ouverte à l'aide du pinceau fourni.

6. Mettez la tête de coupe désirée sur la charnière de peigne et rabattez-la par pression légère vers la tondeuse en marche (fig. 15, 16, 17).



INDICATION !

Ne travaillez qu'avec des peignes bien affûtés, remplacez les peignes émoussés ou défectueux ayant des dents manquants. Un affûtage correct des peignes de la tondeuse est uniquement possible avec des machines spéciales et par du personnel qualifié. Contactez dans ce cas votre service de maintenance.

6.2.4 Lubrification

Une fine couche d'huile sur le peigne supérieur et inférieur est indispensable pour obtenir un bon résultat de tonte et afin d'augmenter la longévité de la tondeuse (fig. 22).



ATTENTION !

Une lubrification insuffisante du peigne entraîne un échauffement et réduit la longévité du peigne et de la tondeuse, ainsi que de la durée de batterie. Par conséquent :

- ▶ Lubrifiez les peignes suffisamment durant la tonte (au moins toutes 15 minutes), de manière à ce qu'ils ne passent pas à sec (fig. 22).
- ▶ N'utilisez que des lubrifiants prescrits du producteur.



INDICATION !

Lubrifiez la tête de coupe toujours avec l'huile spéciale fournie ou avec une huile de paraffine de la spécification ISO VG 15.

L'huile fournie n'a pas de classe de toxicité et ne provoque aucune irritation à l'épiderme ou aux muqueuses. Cette huile se décompose au bout de 21 jours à environ 20% (CEL-L-33-T-82).

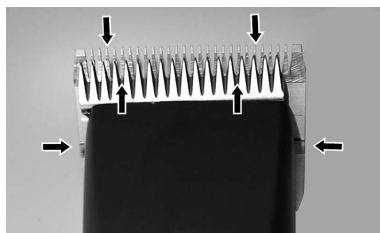

Fig. 22

Il faut huiler les peignes avant, durant et après chaque usage. Si les peignes laissent des rayures ou se ralentissent, c'est un signe sûr que vous avez besoin de l'huile. Appliquez quelques gouttes de l'huile de l'avant et latéralement des peignes (flèches fig. 22). Enlevez de l'huile excédentaire par un drapeau doux et sec. Des aérosols lubrifiants ne contiennent pas assez d'huile pour une bonne lubrification, mais sont appropriés pour la réfrigération des peignes. Changez immédiatement des peignes endommagés ou crénelés afin d'éviter des blessures.



ATTENTION !

Quittez l'huile excédentaire, usée ou sortante de toutes les pointes de lubrification qui sont traitées à main. Evacuation conformément aux règlements valables locaux.

6.2.5 Nettoyage

Une fine couche d'huile sur le peigne supérieur et inférieur est indispensable pour obtenir un bon résultat de tonte et afin d'augmenter la longévité de la tondeuse (6.2.4 Lubrification).

Tête de coupe et charnière

Nettoyez avant chaque usage la tête de coupe et la charnière avec le pinceau.

Station de recharge

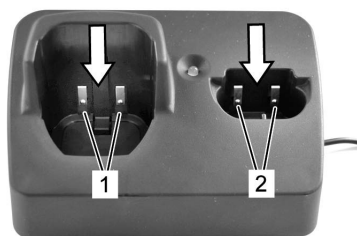

Fig. 23

1. Séparez la station de recharge de l'alimentation.
2. Quittez des poils des deux cavités de chargement.
3. Si besoin est, nettoyez les contacts (1) et (2) avec un drapeau sec.

Contacts

Si besoin, nettoyez les contacts de la batterie et de la tondeuse avec un chiffon sec.

INDICATION !

Rangez la tondeuse et la station de recharge dans l'emballage fourni si vous ne les utilisez pas tous les jours. Si vous l'utilisez chaque jour, nous recommandons de garder la tondeuse et la batterie de réserve dans la station de recharge.

7 Liste des dérangements

- La plupart des travaux ci-décrits peuvent être effectués par l'opérateur.
- Quelques travaux seulement se peuvent effectuer par des spécialistes ou par un service de maintenance, ci-marqués par (S).

Défaut	Origine	Elimination
Le contre-peigne ne bouge pas	La tête de coupe n'est pas bien enclenchée	Enclencher correctement la tête de coupe, moteur en marche
	Levier oscillant défectueux	Remplacer levier oscillant (S)
Tondeuse coupe mal ou pas du tout	Peigne est émoussé	Faites affûter les peignes par un service de maintenance (S)
	Les peignes ne sont pas affûtés correctement	
	Les peignes ne sont pas lubrifiés	Lubrifiez les peignes toutes les 15 minutes
	Le pelage de l'animal est mouillé	Tondez uniquement un pelage sec
	Des poils sont pris entre peigne et contre-peigne	Démontez la tête de coupe, poussez le peigne supérieur à moitié de la tête de coupe, enlevez les poils entre peigne supérieur et inférieur
	La pression de tonte est trop faible	Laissez réviser la tête de coupe (S)
Le moteur ne fonctionne pas	La batterie est vide	Chargez la batterie
	Les contacts sont encrassés	Mettez la tondeuse à l'arrêt et nettoyez les contacts de la tondeuse et de la batterie
	Batterie est défectueuse	Remplacez la batterie
	Une odeur de brûlé se dégage de la carcasse du moteur, le moteur est brûlé	Faites remplacer le moteur et / ou l'électronique (S)
Le moteur ne fonctionne pas (suite)	Moteur ou électronique es défectueux	Faites remplacer le moteur et / ou l'électronique (S)
	La tête de coupe est bloquée	Nettoyez et lubrifiez la tête de coupe
Moteur marche très lentement	Les peignes ne sont lubrifiés pas suffisamment	Lubrifier les peignes

Défaut	Origine	Elimination
La durée d'un chargement de batterie est trop courte et / ou les peignes s'échauffent	Les peignes ne sont lubrifiés pas suffisamment	Lubrifier les peignes
	Une batterie vide, partiellement chargée ou défectueuse a été utilisée	N'utilisez que la batterie d'originale intacte et complètement chargée
La lampe de contrôle de la station de recharge ne s'allume pas	La station de recharge n'est pas connectée à l'alimentation	Connectez la station de recharge à l'alimentation
	La station de recharge est défectueux	Faites contrôler la station de recharge (S)
Si la batterie est vide, la DEL ne change pas de vert à rouge	Les contacts de la batterie et/ou de la station de recharge sont encrassés	Nettoyez les contacts
	Batterie est défectueuse	Remplacez la batterie
	Les contacts de la station de recharge sont déformés	Faites réparer la station de recharge (S)
La DEL clignote alternativement en rouge/vert	Batterie est défectueuse	Remplacez la batterie. Testez les batteries séparément si la station de recharge en contient deux simultanément.

8 Pièces de rechange

Voir illustration pièces de rechange à la fin de ce mode d'emploi.



AVERTISSEMENT !

Des pièces de rechange fautes ou défectueuses peuvent causer des dégâts, une disfonction ou une panne sérieuse, et peuvent altérer la sécurité. Par conséquent :

- ▶ N'utilisez que des pièces d'origine du fabricant. Les pièces de rechange sont à commander chez le distributeur ou directement chez le producteur.
- ▶ Si vous n'utilisez pas des pièces originales, chaque réclamation de service et de garantie expire.

Pos. no.	Désignation	Quantité
1	Jeu complet de coquilles de boîtier	1x
3	Batterie	1x
4	Moteur complet	1x
5	Tondeuse PCB	1x
6	Patte gommeuse	1x
7	Levier oscillant	1x
8	Joint	1x

Pos. no.	Désignation	Quantité
9	Circlip	1x
10	Rondelle	1x
11	Roue dentée excentrique pré-assemblée	1x
14	Vis PT Kombitorx KA30x16	12x
15	Porte-peigne	1x
16	Arrêteur peigne	1x
17	Vis PT Kombitorx KA30x8	1x
18	Ressort de pression	1x
19	Guidage de peigne	1x
20	Porte-borne	1x
21	Peigne supérieur	1x
22	Peigne inférieur	1x
23	Vis M3,5x4	2x
24	Partie supérieure du boîtier de la station de recharge	1x
25a	Station de recharge PCB avec douille d'enfichage	1x
25b	Bloc d'alimentation avec connecteur	1x
26	Socle pour station de recharge	1x
27	Pied caoutchouté	4x
28	Connecteur EU	1x
29	Connecteur AU	1x
30	Connecteur GB	1x
31	Connecteur US	1x
32	Station de recharge avec connecteurs UE/GB/AU/US	1x
33	Connecteur ARG	1x

9 Évacuation



ATTENTION !

Dégâts causés à l'environnement en cas de fausse élimination !

Déchets électroniques, batteries, lubrifiants et autres additifs sont soumis à la réglementation sur le traitement des déchets dangereux et doivent être éliminés par des entreprises spécialisées et autorisées !



INDICATION !

Pour l'évacuation remettez la tondeuse et la station de recharge à un service de maintenance ou à une maison spécialisée d'électro.

Indice

1	Sicurezza	3
1.1	Personale	3
1.2	Simboli e segnali di avvertimento.....	3
1.3	Uso conforme allo scopo previsto	4
1.4	Dispositivi di protezione individuale	4
1.5	Alimentazione elettrica.....	4
1.6	Animali.....	5
1.7	Batteria	5
1.8	Pettini.....	6
1.9	Bambini.....	6
2	In generale	7
2.1	Condizioni di garanzia.....	7
2.2	Servizio post vendita	7
2.3	Limite della responsabilità.....	7
3	Caratteristiche tecniche	8
3.1	Indicazioni generali.....	8
3.2	Forza elettrica.....	8
3.3	Condizioni operative.....	8
4	Montaggio e funzione.....	8
4.1	Accessori.....	8
4.2	In generale.....	9
4.3	Descrizione rapida.....	9
4.4	Elementi operativi.....	9
4.5	Stazione di ricarica.....	10
4.6	Batteria	10
5	Trasporto, imballaggio e deposito	10
6	Messa in funzione	11
6.1	Prima messa in funzione	11
6.1.1	Installazione del caricabatterie.....	11
6.1.2	Caricare la batteria.....	12
6.1.3	Montaggio testina	13
6.2	Altre funzioni durante l'utilizzo.....	14
6.2.1	Tosatura.....	14
6.2.2	Cambio batteria	14
6.2.3	Cambio testina.....	14
6.2.4	Lubrificazione	15
6.2.5	Pulizia	16
7	Elenco delle anomalie	17
8	Pezzi di ricambio	18
9	Smaltimento	19

1 Sicurezza

Ogni altro utilizzo non conforme alle indicazioni può provocare danni all'apparecchio o peggio, ferite gravi a chi ne fa uso.

1.1 Personale

- L'utilizzatore deve avere già accumulato un'esperienza adeguata sul trattamento degli animali da tosare.
- È vietato fare azionare l'apparecchio dai bambini.

Il tosaggio con l'apparecchio è permesso solo a persone competenti e affidabili, in grado di eseguire un lavoro pulito e corretto. Persone con reazioni ritardate in conseguenza ad uso di droghe, alcool o medicinali non possono manovrare suddetto oggetto.

1.2 Simboli e segnali di avvertimento

Nelle presenti istruzioni per l'uso vengono utilizzati diversi simboli. Questi si riferiscono ad eventuali pericoli oppure segnalano delle informazioni di carattere tecnico che, in caso di mancata osservanza, potrebbero causare danni alle persone o alle cose o compromettere il regolare funzionamento dell'apparecchio.

Simboli di pericolo



AVVERTIMENTO!

Segnala una probabile situazione di pericolo. La mancata osservanza di questo avvertimento può avere come conseguenza la morte o gravi lesioni delle persone.



ATTENZIONE!

Segnala una probabile situazione di pericolo. La mancata osservanza di questo avvertimento può avere come conseguenza lesioni lievi o minori alle persone.

Simboli d'informazione



NOTA BENE!

Avvertenza, la cui mancata osservanza può causare anomalie del funzionamento o danni.

1.3 Uso conforme allo scopo previsto

La tosatrice è esclusivamente destinata all'utilizzo conforme alle disposizioni e propositi qui descritte.

La tosatrice è destinata alla tosatura di cani, gatti, bestiame e cavalli. Il rispetto totale di tutte le indicazioni riportate sul manuale assicura un utilizzo conforme alle disposizioni.

Tutti gli ulteriori fini, non descritti sono severamente vietati. Il provvedimento riguarda specificamente l'uso su persone.



AVVERTIMENTO!

Gli utilizzi seguenti sono severamente vietati:

- Utilizzo della tosatrice su persone.
- La tosatura di altre specie animali, in particolare di animali pericolosi come ad esempio i felidi.

1.4 Dispositivi di protezione individuale

Consigliamo scarpe antidrucciolo su superfici scivolose.

1.5 Alimentazione elettrica



AVVERTIMENTO!

In caso di contatto con elementi sotto tensione esiste un pericolo mortale. Pertanto:

- ▶ Se vuole staccare la corrente dall'apparecchio, non tiri mai il filo per evitare che si rompa, ma impugn timeramente la spina.
- ▶ In caso di danno all'isolazione, tolga immediatamente la corrente e provveda alla riparazione.
- ▶ Prima di collegare la tosatrice alla presa elettrica si assicuri che i dati tecnici locali coincidano con quelli della tosatrice. In caso contrario non inserisca mai la corrente.
- ▶ Faccia uso solo di prese intatte e non danneggiate.
- ▶ Non rotoli il cavo attorno alla tosatrice e non appoggi mai il cavo su delle superfici calde. Non esponga il cavo all'umidità, ciò potrebbe causare un cortocircuito.
- ▶ Mai tosare animali bagnati.
- ▶ Pulisca l'apparecchio unicamente a secco con l'ausilio di una spazzola o del pennello apposito.
- ▶ Non immergere mai la tosatrice e la testa di taglio nei liquidi come acqua, acqua saponata, gasolio, petrolio, ecc. Questo può danneggiare la meccanica ed il motore.

- ▶ In caso di dubbio che nella macchina vi sia penetrato del liquido, non la colleghi più con l'alimentatore di corrente, ma la riporti al centro di assistenza.
- ▶ Prima di iniziare qualsiasi lavoro di manutenzione, interrompere l'alimentazione di corrente staccando la spina dalla presa. Fino a che la tosatrice è collegata alla rete di alimentazione non si dovrebbe mai toccare la zona delle lamine dentate. Ciò vale anche se l'interruttore è posizionato su spento. Prima di eseguire lavori riguardanti le lamine dentate o la testina tosatrice si deve sempre scollegare la tosatrice dalla rete di alimentazione elettrica.

1.6 Animali



AVVERTIMENTO!

Il rumore della macchina potrebbe inquietare l'animale. Un colpo di zampa, un attacco o il peso stesso dell'animale può causare delle brutte ferite. Pertanto:

- ▶ Solamente persone con esperienza con gli animali in questione sono autorizzate a tosare.
- ▶ Tranquillizzi e fissi l'animale sufficientemente prima di tosarlo.
- ▶ Proceda e lavori prudentemente.
- ▶ Persone non addette ai lavori di tosatura non sono ammesse sul luogo di lavoro

1.7 Batteria



AVVERTIMENTO!

Rischio di ferimento in caso di utilizzo scorretto della batteria!

La batteria ricaricabile deve essere maneggiata prudentemente.

Pertanto:

- ▶ Utilizzi unicamente batterie originali.
- ▶ Non getti la batteria nel fuoco e non la esponga a temperature elevate. Pericolo di esplosione!
- ▶ Faccia uso unicamente di batterie intatte.
- ▶ Non esponga mai la batteria e la stazione di ricarica direttamente al sole e all'umidità.
- ▶ Non provochi mai un cortocircuito. In caso di cortocircuito l'accumulatore si surriscalda e brucia.

- ▶ Non apra mai l'accumulatore, il liquido che esce può provocare serie irritazioni alla pelle. Eviti in qualsiasi caso il contatto diretto con il liquido, in caso di contatto lavi la parte colpita con molta acqua. Se il liquido dovesse entrare negli occhi, sciacqui per 10 minuti e si faccia visitare da un medico.



ATTENZIONE!

Durata ridotta in caso di uso scorretto delle batterie ad accumulazione!

In caso di uso scorretto il rendimento della batteria può diminuire. Pertanto:

- ▶ Utilizzi solamente la stazione di ricarica originale. Altri dispositivi di ricarica possono danneggiare la batteria.
- ▶ Se non usa la tosatrice per lungo tempo, separi la stazione di ricarica dalla sorgente di alimentazione.
- ▶ Tolga batteria e tosatrice dalla stazione di ricarica, se la stazione non è inserita nella presa di corrente.
- ▶ Non metta oggetti nelle fessure della stazione di ricarica e nel punto di fissaggio della batteria.
- ▶ Una batteria non più ricaricabile danneggia la stazione di ricarica e deve essere sostituita.

1.8 Pettini



AVVERTIMENTO!

Un pettine in movimento e appuntito può causare ferite alla pelle. Pertanto:

- ▶ Proceda e lavori prudentemente.
- ▶ Eviti qualsiasi contatto con il pettine in movimento.

1.9 Bambini



AVVERTIMENTO!

Non lasci mai la tosatrice incustodita e lavori con molta precauzione quando si trova nelle vicinanze di bambini o di persone che ignorano il pericolo.

2 In generale

Seguendo questa guida garantisce un utilizzo sicuro ed efficace della sua tosatrice. Prima di utilizzare l'apparecchio per la prima volta, legga attentamente queste istruzioni per l'uso.

Per un uso sicuro e pulito della tosatrice è consigliabile seguire tutti i consigli di manutenzione e operazione descritti in questa guida.

Conservi le presenti istruzioni per l'uso per consultarle in un secondo tempo o per darle a successivi proprietari.

2.1 Condizioni di garanzia

Le condizioni di garanzia sono incluse alle condizioni generali del produttore.

2.2 Servizio post vendita

Per consigli tecnici, si rivolga al nostro servizio post vendita o ai nostri centri autorizzati alla rivendita.

I nostri collaboratori raccolgono costantemente informazioni ed esperienze ottenute dall'utilizzo delle tosatrici. Queste informazioni sono preziose per il miglioramento costante dei nostri prodotti.

2.3 Limite della responsabilità

Tutti gli avvisi e le comunicazioni esposti in questa guida sono stati redatti tenendo conto delle norme e delle regolamentazioni dello stato tecnico più recente, come pure delle nostre conoscenze e della nostra lunga esperienza.

Il produttore declina ogni responsabilità in caso di cattivo uso come nei seguenti casi:

- Negligenza nella lettura delle istruzioni.
- Utilizzo non conforme alle disposizioni.
- L'utilizzo da parte di persone non istruite al riguardo.
- Modifiche tecniche.
- L'utilizzo di pezzi di ricambio non conformi.

Gli accessori forniti possono differenziare dalle indicazioni e dalle illustrazioni riportate in questo libretto nei casi di modelli fuori serie, di opzioni di comanda supplementari o di modifiche tecniche più recenti.

Questo prodotto è stato sviluppato e montato usando i migliori componenti disponibili nell'ottica di offrire longevità e rendimento elevato. Per le riparazioni utilizzare esclusivamente pezzi di ricambio originali Heiniger in quanto altrimenti si possono compromettere le prestazioni del prodotto con conseguente decadimento della garanzia.

3 Caratteristiche tecniche

3.1 Indicazioni generali

Tosatrice	Lunghezza	204 mm
	Larghezza	50 mm
	Altezza	41 mm
	Peso inclusa batteria	0,44 kg
Stazione di ricarica	Durata di carica a 20 °C	45 min
Batteria	Tipo	Li-Ion
	Tensione	indicata sulla targhetta dell'apparecchio
	Capacità	indicata sulla targhetta dell'apparecchio

3.2 Forza elettrica

Elettrica (stazione di ricarica)	Tensione	100–240 V
	Presenza di corrente, massima	indicata sulla targhetta dell'apparecchio

3.3 Condizioni operative

Ambiente	Gamma di temperatura	0–40 °C
	Umidità atmosferica relativa, massima	75%

4 Montaggio e funzione

4.1 Accessori

Tosatrice	1 pz.
Testina (dip. attrezzatura)	1 pz.
Batteria di riserva (dip. attrezzatura)	1 pz.
Stazione di ricarica	1 pz.
Oliatore a goccia	1 pz.
Pennello per pulizia	1 pz.
Istruzioni per l'uso	1 pz.
Imballaggio per il trasporto e la conservazione	1 pz.

4.2 In generale

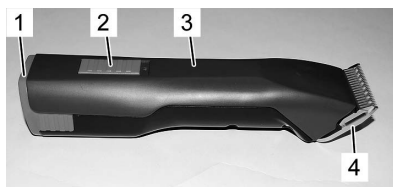

Fig. 1

- 1 Batteria
- 2 Accumulatore
- 3 Tosatrice
- 4 Testina
- 5 Chiusura testina
- 6 Chiusura batteria



Fig. 2

4.3 Descrizione rapida

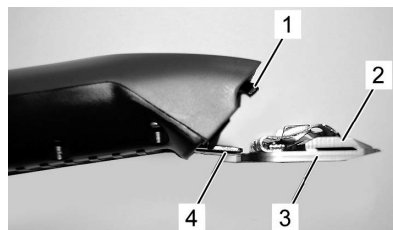

Fig. 3

La tosatrice è destinata alla tosatura di cani, gatti, bestiame e cavalli. Le due lame di forma dentata sono utilizzate come utensile tagliente. Il pettine di sotto (3) vicino alla pelle è immobile e fissato sul telaio della macchina (4). Il contro-pettine (2) si muove in senso orizzontale rispetto al pettine. Il contro-pettine è mosso da una leva oscillante (1).

4.4 Elementi operativi

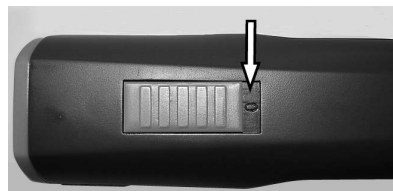

Fig. 4 Interruttore in posizione ferma ("0")

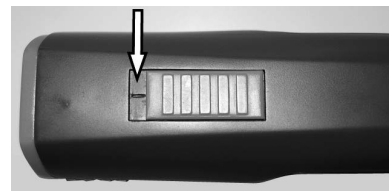

Fig. 5 Interruttore in posizione di funzione ("I")

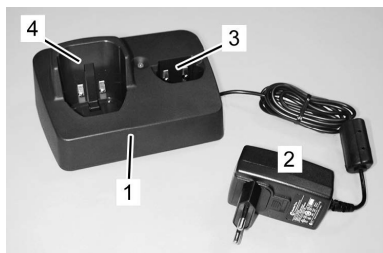

Fig. 6 Chiusura testina



Fig. 7 Chiusura batteria

4.5 Stazione di ricarica



- 1 Stazione di ricarica
- 2 Connettore
- 3 Avvallamento caricamento batterie
- 4 Avvallamento per tosatrice con batteria integrata

Fig. 8

4.6 Batteria

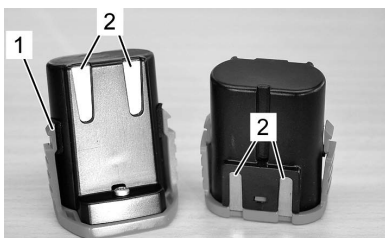

- 1 Chiusura batteria
- 2 Contatti

Fig. 9

5 Trasporto, imballaggio e deposito

Controlli subito al momento della consegna lo stato dell'apparecchio (pezzi ed eventuali danni da trasporto).



NOTA BENE!

Ogni danno e/o mancanza sono da annunciare appena avvistati. I reclami sono presi in considerazione soltanto in tempi validi.

Per l'imballaggio facciamo soltanto uso di materiali ecologici.

L'imballaggio protegge tutti gli elementi da eventuali danni da trasporto, corrosione e altri danni fino all'uso.

Riordinate e conservate la tosatrice con gli accessori in questo modo:

- ▶ La riponga sempre nell'imballaggio in dotazione.
- ▶ Non la tenga all'aperto.
- ▶ Riordini tosatrice e accessori asciutti e privi di polvere.
- ▶ Li protegga dal sole.
- ▶ Eviti movimenti bruschi.
- ▶ Temperatura magazzino: da 0 a 40 °C.
- ▶ Umidità atmosferica: massimo 75%. Controlli lo stato generale di tutti gli elementi in caso di deposito prolungato (più di 3 mesi). Se necessario ripulire o ricambiare.

6 Messa in funzione



AVVERTIMENTO!

Una manipolazione scorretta può causare danni a persone e/o a cose. Pertanto:

- Effettui tutti i passaggi secondo le indicazioni di questo manuale.

6.1 Prima messa in funzione

6.1.1 Installazione del caricabatterie

- Rispetti i dati tecnici secondo le condizioni operative (3 Dati tecnici).
- Il pavimento deve essere piano, fermo e resistente.
- Il montaggio dell'apparecchio deve venir effettuato in luogo asciutto e privo di polvere.
- Le prese della corrente all'esterno devono essere provviste di interruttore differenziato (FI).
- Il luogo di lavoro deve essere ben illuminato come pure ben arieggiato.
- L'accesso ai bambini sul posto di lavoro non è ammesso.

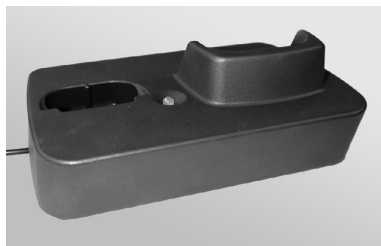

1. Fissi la stazione di ricarica su una superficie ferma, piana, asciutta e libera.
2. Colleghi il connettore della stazione di ricarica alla presa della corrente.

Fig. 10

3. La stazione di ricarica è dotata di un'elettronica che ne controlla costantemente le funzioni. Pertanto una commutazione può durare fino a 3 secondi.
4. La luce verde permanente dell'indicatore LED segnala che il connettore è collegato bene alla presa di corrente e la stazione per la ricarica è pronta per l'uso.
5. Quando la batteria è completamente scarica, la stazione di ricarica deve svegliarla. L'operazione più richiedere fino a 5 minuti. Successivamente inizia il normale processo di carica.

6.1.2 Caricare la batteria

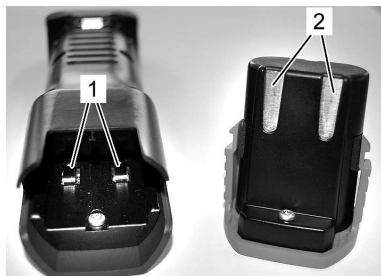

Fig. 11

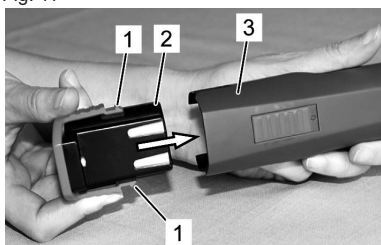

Fig. 12

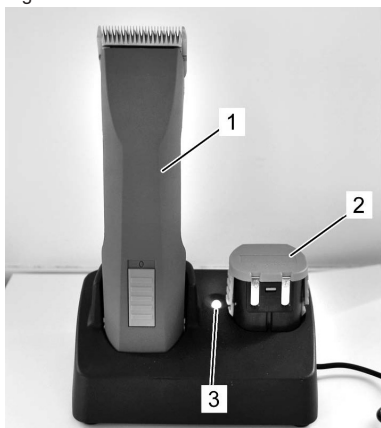

Fig. 13

7. Per togliere la tosatrice (1) o la batteria (2) dalla stazione di ricarica usi ambe le mani, con una tenga ferma la stazione e con l'altra estragga l'oggetto desiderato.



NOTA BENE!

Se sulla stazione di ricarica ci sono sia la tosatrice (2) che la batteria di riserva (1), si ricarica per prima la batteria della tosatrice (1).

La batteria di riserva (2) si ricarica solo quando la tosatrice è carica.

1. Controlli che la tosatrice (1) e l'accumulatore (2) siano privi di sporcizia e di corpi estranei.
2. Si assicuri che l'interruttore della tosatrice sia sulla posizione scollegata ("0") (figura 4).

3. Inserisca la batteria (2) nella tosatrice (3) fino all'arresto meccanico della serratura della batteria (1).

4. Inserisca senza sforzare, verticalmente e dall'alto la tosatrice con la batteria (1) o la batteria di riserva (2) nell'avvallamento apposito della stazione di ricarica.
5. Attenda la durata di carica della batteria (3 Dati tecnici).
6. L'accumulatore si ricarica. Durante la ricarica la luce di controllo (3) è accesa ed è rossa. Quando la carica della batteria raggiunge almeno il 90%, la spia si converte in colore verde e la stazione di ricarica passa alla "carica di mantenimento".

6.1.3 Montaggio testina

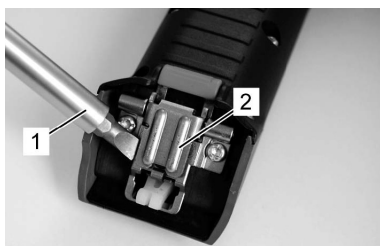

Fig. 14

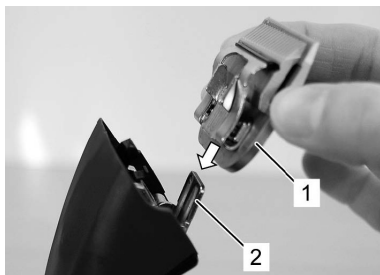

Fig. 15

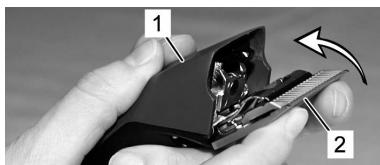

Fig. 16

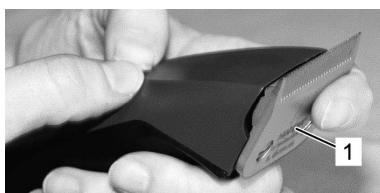

Fig. 17

1. Se la cerniera della testina (2) è erroneamente bloccata, la apra con l'ausilio di un cacciavite (1) esercitando contemporaneamente pressione sul nasello di arresto del rasoio.

2. Inserisca la testina da taglio (1) sulla cerniera del pettine aperto (2).

3. Con la tosatrice (1) accesa, inclini indietro la testina da taglio (2) mediante una leggera pressione.

4. Si assicuri che la testina (1) sia bloccata bene e fissata saldamente.



NOTA BENE!

Per un funzionamento ottimale, si assicuri che la testina da taglio (1) sia fissata perfettamente.

6.2 Altre funzioni durante l'utilizzo

6.2.1 Tosatura

1. Tranquillizzi e fissi l'animale sufficientemente prima di tosarlo.
2. Accenda la tosatrice di modo che l'animale la possa vedere.
3. Si avvicini all'animale frontalmente.
4. Osservi sempre il comportamento della bestia durante la tosatura.

6.2.2 Cambio batteria

Quando la batteria è scarica, la tosatrice si spegne tramite un circuito di protezione.

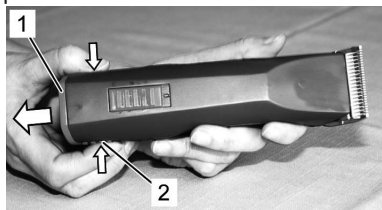

Fig. 18

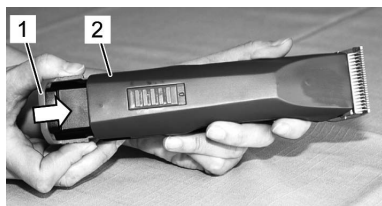

Fig. 19

1. Metta l'interruttore sulla posizione azzerata "0" (fig. 4).
2. Faccia pressione sulle due levette ai lati della batteria (2) e la levi dalla tosatrice (1).

3. Inserisca la batteria carica (1) nella tosatrice (2) fino a che i ganci della batteria stessa siano fissi nella cerniera della tosatrice.

6.2.3 Cambio testina

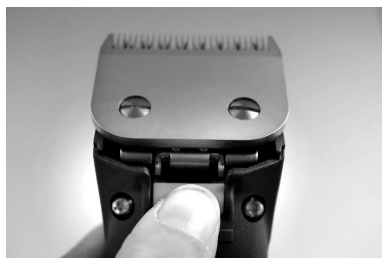

Fig. 20

1. Metta l'interruttore sulla posizione azzerata "0" (fig. 4).
2. Faccia pressione sulla cerniera della testina.

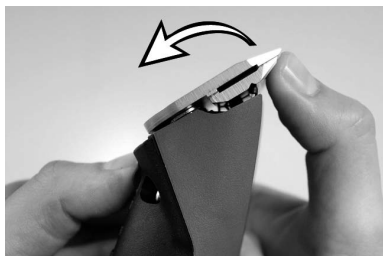

Fig. 21

3. Ribalti la testina in avanti facendo pressione sul gancio della stessa.
4. Levi la testina.
5. Pulisca la cerniera con l'ausilio dell'apposito pennello.

6. Con la tosatrice accesa, inserisca la testina scelta nella cerniera del pettine e la ribalti con una leggera pressione (fig. 15, 16, 17).



NOTA BENE!

Lavori unicamente con pettini ben affilati, sostituisca quelli smussati o difettosi e senza tutti i dentini. Un affilamento corretto dei pettini della tosatrice è possibile, unicamente con macchine apposite ed eseguito da persone qualificate. In questo caso contatti il suo servizio manutenzione.

6.2.4 Lubrificazione

Una goccia di olio sui pettini superiore ed inferiore è indispensabile per ottenere un buon risultato nella tosa e pure per conservare più a lungo e in ottimo stato la tosatrice (fig. 22).



ATTENZIONE!

Una scarsa lubrificazione del rasoio causa un surriscaldamento e una breve durata di funzionalità della tosatrice e dei rasoi, come pure una diminuita capacità della batteria. Pertanto:

- ▶ Lubrifici sufficientemente i pettini durante la tosa (almeno ogni 15 minuti), di modo che non si secchino mai (fig. 22).
- ▶ Utilizzi unicamente olio prescritto dal produttore stesso.



NOTA BENE!

Lubrifici la testina sempre con l'olio speciale fornito o con un olio di paraffina specifico ISO VG 15.

L'olio fornito non è tossico e non provoca irritazioni alla pelle o alle mucose. Questo tipo di olio si decompone nel giro di 21 giorni per circa il 20% (CEL-L-33-T-82).



Fig. 22

I rasoi devono essere lubrificati prima, durante e dopo ogni uso. Se i pettini rilasciano striature o rallentano la corsa, è necessario lubrificarli. Applichi qualche goccia di olio sopra e ai lati dei pettini (v. frecce fig. 22). Levi le gocce in eccedenza con un panno morbido e asciutto. Degli aerosol lubrificanti non contengono abbastanza olio per una buona unzione, ma sono utili al raffreddamento dei pettini. Cambi immediatamente i pettini difettati o scheggiati per evitare di ferirsi.



ATTENZIONE!

Quando effettua una lubrificazione manuale, elimini l'olio in eccedenza e usato o fuoruscente dalle punte, rispettando le restrizioni riguardanti l'eliminazione di materiale speciale.

6.2.5 Pulizia

Una goccia di olio sui pettini superiore ed inferiore è indispensabile per ottenere un buon risultato nella tosa e pure per conservare più a lungo e in ottimo stato la tosatrice (6.2.4 lubrificazione).

Testina e cerniera

Pulisca testina e cerniera con l'apposito pennello, prima di usare la tosatrice.

Stazione di ricarica

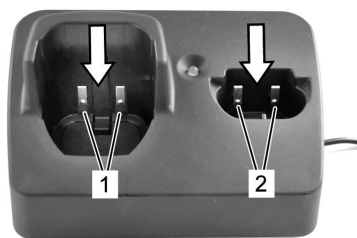

Fig. 23

1. Tolga dalla spina la stazione di ricarica.
2. Se necessario tolga i peli caduti negli avvallamenti della stazione.
3. Se necessario pulisca i contatti (1) e (2) con un panno asciutto.

Contatti

Se necessario pulisca i contatti della tosatrice e della batteria con un panno asciutto.



NOTA BENE!

Quando non usa la tosatrice e la stazione di ricarica, la deponga nell'imballaggio in dotazione. Se usa la tosatrice ogni giorno, le raccomandiamo di mantenere apparecchio e batteria di riserva sulla stazione di ricarica.

7 Elenco delle anomalie

- La maggior parte dei lavori descritti qui di seguito possono essere eseguiti direttamente dall'operatore. In caso contrario viene menzionato.
- Alcune riparazioni devono essere, infatti, eseguite dagli specialisti o dal centro di servizio autorizzato. In questo caso sono segnalate con (S).

Anomalia	Origine	Risoluzione
Il rasoio non si muove	La testina non è inserita bene	Con la tosatrice accesa, inserisca correttamente la testina nella cerniera del pettine effettuando una leggera pressione
	La leva oscillante è difettosa	Lasci sostituire la leva oscillante (S)
La tosatrice taglia male o non taglia del tutto	Il pettine è smussato	Faccia affilare i pettini dal centro di servizio autorizzato (S)
	I pettini non sono stati affilati a regola d'arte	
	I pettini non sono lubrificati	Lubrifici i pettini ogni 15 minuti
	Gli animali sono bagnati	Tosi solo vello asciutto
	Peli bloccati tra il pettine superiore ed il contro-pettine	Smonti la testina, sposti il pettine superiore fino a metà della lama da taglio e tolga i peli
	Insufficiente tensione della testina	Lasci revisionare la testina (S)
Il motore non gira	La batteria è scarica	Caricare la batteria
	Imbrattamento dei contatti	Spenga l'apparecchio e pulisca i contatti
	La batteria è difettosa	Sostituire la batteria
	Odore di bruciato dal carter del motore. Motore bruciato	Faccia sostituire il motore e/o l'apparato elettronico (S)
Il motore non gira (prosegue)	Il motore e/o l'apparato elettronico sono difettosi	Faccia sostituire il motore e/o l'apparato elettronico (S)
	La testina è bloccata	Pulisca e lubrifici la testina
Il motore funziona molto lentamente	I pettini non sono lubrificati a sufficienza	Lubrifici i pettini
La tenuta della batteria è troppo breve e/o i pettini si surriscaldano	I pettini non sono lubrificati a sufficienza	Lubrifici i pettini
	Ha utilizzato una batteria scarica, non completamente carica o difettosa	Utilizzi unicamente batterie originali intatte e completamente cariche

Anomalia	Origine	Risoluzione
La spia di controllo della stazione di ricarica non si illumina	La stazione di ricarica non è collegata alla presa	Allacci la stazione alla corrente elettrica
	La stazione di ricarica è difettosa	Faccia controllare la stazione di ricarica (S)
La batteria è scarica, ma la spia LED non passa da verde a rosso	I contatti della batteria e/o della stazione di ricarica sono incrostati	Pulisca i contatti
	La batteria è difettosa	Sostituire la batteria
	I contatti della stazione di ricarica sono deformati	Faccia riparare la stazione di servizio (S)
La spia LED lampeggia alternativamente in rosso / verde	La batteria è difettosa	Sostituire la batteria. Se nella stazione di ricarica sono inserite due batterie contemporaneamente, provi le batterie singolarmente.

8 Pezzi di ricambio

Veda l'illustrazione a tergo di questo manuale "pezzi di ricambio".



AVVERTIMENTO!

Pezzi di ricarica sbagliati o difettosi possono causare danni, disfunzioni o guasti gravi e potrebbero pure diminuire la sicurezza durante il lavoro. Pertanto:

- ▶ Utilizzi sempre e solo pezzi originali del produttore. I pezzi di ricambio si possono ordinare dal distributore o direttamente dal produttore.
- ▶ Se non sono utilizzati pezzi originali, ogni reclamo di servizio e di garanzia viene a cessare.

No. pos.	Denominazione	Quantità
1	Set involucro completo	1x
3	Batteria	1x
4	Motore	1x
5	Tosatrice PCB	1x
6	Strofinaccio in gomma	1x
7	Leva oscillante	1x
8	Guarnizione	1x
9	Anello di sicurezza	1x
10	Rosetta	1x
11	Ruota dentata pre-fabbricata	1x
14	Vite PT Kombitorx KA30x16	12x
15	Portapettine	1x
16	Nasello di arresto per il rasoio	1x

No. pos.	Denominazione	Quantità
17	Vite PT Kombitorx KA30x8	1x
18	Molla di pressione	1x
19	Guida-lama	1x
20	Porta morsetto	1x
21	Pettine superiore	1x
22	Pettine inferiore	1x
23	Vite M3,5x4	2x
24	Involucro superiore stazione di ricarica	1x
25a	Stazione di ricarica con connettore femmina circolare PCB	1x
25b	Alimentatore con spina	1x
26	Supporto piatto stazione di ricarica	1x
27	Piedino in gomma	4x
28	Spina EU	1x
29	Spina AU	1x
30	Spina GB	1x
31	Spina US	1x
32	Stazione di ricarica con connettore EU/GB/AU/US	1x
33	Spina ARG	1x

9 Smaltimento



ATTENZIONE!

Un errato smaltimento di sostanze pericolose nuoce severamente all'ambiente!

Gli apparecchi elettronici dismessi, le batterie, i lubrificanti e gli altri materiali ausiliari devono essere smaltiti come rifiuti speciali attraverso il conferimento ad operatori specializzati!



NOTA BENE!

La tosatrice dismessa può essere riconsegnata al vostro centro di assistenza o al più vicino rivenditore di apparecchi elettronici.

Índice

1	Seguridad.....	3
1.1	Personal	3
1.2	Símbolos e indicaciones de aviso	3
1.3	Uso previsto.....	4
1.4	Equipo de protección personal.....	4
1.5	Alimentación eléctrica.....	4
1.6	Animales.....	5
1.7	Batería	5
1.8	Peines.....	6
1.9	Niños.....	6
2	Indicaciones generales	7
2.1	Condiciones de garantía	7
2.2	Servicio post-venta.....	7
2.3	Limitación de responsabilidad.....	7
3	Características técnicas.....	8
3.1	Indicaciones generales	8
3.2	Potencia eléctrica.....	8
3.3	Condiciones de servicio	8
4	Montaje y función.....	8
4.1	Volumen de entrega	8
4.2	Visión de conjunta	9
4.3	Descripción breve.....	9
4.4	Elementos de servicio	9
4.5	Cargador.....	10
4.6	Batería	10
5	Transporte, embalaje y almacenamiento	10
6	Servicio	11
6.1	Primera puesta en servicio.....	11
6.1.1	Instalación del cargador	11
6.1.2	Cargue la batería.....	12
6.1.3	Colocar el cabezal esquiladora.....	13
6.2	Actividades durante el servicio	14
6.2.1	Esquileo.....	14
6.2.2	Cambiar la batería	14
6.2.3	Cambiar el cabezal esquiladora.....	14
6.2.4	Lubricación	15
6.2.5	Limpieza	16
7	Lista de averías	17
8	Piezas de recambio.....	18
9	Eliminación de residuos	19

1 Seguridad

El incumplimiento de las indicaciones de servicio y de seguridad puede producir graves heridas o un daño de la esquiladora.

1.1 Personal

- El usuario debe haber tenido trato con los animales que va a esquilar.
- A los niños les está prohibido manejar la esquiladora.

El servicio de la esquiladora sólo está permitido por personas que se puede confiar en que trabajen seriamente. Personas con una reacción influida por ejemplo por drogas, alcohol o medicamentos no están autorizadas a manejar la esquiladora.

1.2 Símbolos e indicaciones de aviso

En el manual de instrucciones se emplean diferentes símbolos. Estos indican posibles peligros o hacen referencia a informaciones técnicas, cuya no observancia origina daños personales y materiales o una explotación no económica.

Símbolo de peligro



AVISO!

Indica una situación de posible peligro. que, si no se evita, puede causar lesiones graves o incluso mortales.



PRECAUCIÓN!

Indica una situación de posible peligro. que, si no se evita, puede causar lesiones leves.

Símbolos informativos



INDICACIÓN!

Indicación cuya inobservancia puede causar fallos de funcionamiento o daños.

1.3 Uso previsto

La esquiladora está prevista únicamente al uso conforme a las disposiciones e intenciones descritas en este manual.

La esquiladora está prevista para esquilarse perros, gatos, ganado y caballos.

También el respeto de todas las indicaciones en este manual forma parte del uso conforme a las determinaciones.

Otros usos, particularmente usar la esquiladora en personas, están estrictamente prohibidos.



AVISO!

Particularmente el uso siguiente de la esquiladora está prohibido:

- Empleo de la esquiladora en personas.
- Esquilarse otras especies de animales, en particular de peligrosas tales como animales de rapiña y similares.

1.4 Equipo de protección personal

Zapatos antideslizantes. Para protegerle de resbalar sobre un suelo resbaladero.

1.5 Alimentación eléctrica



AVISO!

En caso de contacto con elementos de tensión eléctrica existe un peligro de muerte. Por lo tanto:

- ▶ Si quiere retirar el enchufe de la tomacorriente, tira siempre directamente al enchufe y nunca al cable para que no se dañe.
- ▶ En caso de un daño de aislamiento, desconecte inmediatamente el corriente y deje hacer la reparación.
- ▶ Antes de conectar la esquiladora al corriente, compare los datos técnicos con los datos de la alimentación local. Conectela solamente en caso de concordancia.
- ▶ Meta el enchufe sólo en un tomacorriente intacto.
- ▶ Nunca enrolle el cable alrededor de la esquiladora. Mantenga el cable alejado de bases y objetos calientes. No exponga el cable a la humedad. Eso puede causar un cortocircuito.
- ▶ Nunca esquile animales mojados.
- ▶ Limpie la esquiladora sólo con un cepillo y el pincel de limpieza entregado.
- ▶ Nunca baña la esquiladora y el cabezal en líquidos tales como agua, agua jabonosa, diesel, gasolina, etc. Esto puede causar daños serios a la mecánica y al motor.

- ▶ En sospecha de líquido penetrado no conecte más el cargador y déle a un centro de servicio.
- ▶ Antes de comenzar los trabajos de mantenimiento, corte la corriente; desenchufe el enchufe. No toque el área de las cuchillas esquiladora, tampoco estando la esquiladora apagada, mientras que la esquiladora esté aún conectada a una fuente de corriente. Al realizar trabajos en las cuchillas/cabezal esquiladores, lo primero que hay que hacer es cortar la corriente.

1.6 Animales



AVISO!

El ruido de la esquiladora puede inquietar los animales. Una patada, un ataque o el peso del animal pueden producir graves heridas. Por lo tanto:

- ▶ Únicamente personas disponiendo de experiencia en el tratamiento de los animales a esquilar son autorizadas a esquilar.
- ▶ Calme y sujete el animal suficientemente antes el esquileo.
- ▶ Proceda y trabaja con cuidado.
- ▶ Personas no autorizadas no tienen derecho acercarse al lugar de esquileo.

1.7 Batería



AVISO!

Riesgo de lesiones por manejo incorrecto de la batería.

La batería recargable debe ser tratada con especial cuidado.

Por lo tanto:

- ▶ Use únicamente una batería original.
- ▶ No arroje la batería al fuego ni la esponga a altas temperaturas. Existe un riesgo de explosión.
- ▶ Use únicamente una batería en buen estado.
- ▶ La batería y el cargador no deben exponerse en ningún momento a la luz directa del sol ni a la humedad.
- ▶ No cortocircuite jamás la batería. En caso de cortocircuito se genera un sobrecalentamiento producido por un flujo de corriente excesivo. La batería puede quemarse o sufrir otros daños.
- ▶ Nunca abra la batería. El líquido saliendo puede causar irritaciones de piel. Evite el contacto con el líquido. En caso de contacto, lave el líquido con mucho agua. Si el líquido entra a los ojos, enjuagelos durante 10 minutos y visite un médico.



PRECAUCIÓN!

Reducción de la vida útil de la batería si se usa incorrectamente.

El rendimiento de la batería puede reducirse si se usa incorrectamente. Por lo tanto:

- ▶ Use solamente el cargador original. Otros dispositivos de recarga pueden inutilizar la batería.
- ▶ Si la esquiladora no está utilizada para mucho tiempo, desconecte el cargador del corriente.
- ▶ Quite la batería y la esquiladora del cargador si el cargador no está conectado al tomacorriente.
- ▶ No meta jamás algún objeto en una de las aberturas del cargador o en el punto de recepción de la batería en la esquiladora.
- ▶ Si recarga una batería agotada se daña el cargador y éste se deberá reemplazar.

1.8 Peines



AVISO!

Un peine moviendo y puntas agudas pueden producir heridas a la piel. Por lo tanto:

- ▶ Proceda y trabaja con cuidado.
- ▶ Evite cada contacto con los peines moviendose.

1.9 Niños



AVISO!

Nunca deje la esquiladora sin vigilancia y trabaje con mucha precaución en caso que niños o personal que no pueden juzgar los riesgos estén a proximidad.

2 Indicaciones generales

Este manual le facilita un manejo seguro y eficaz con la esquiladora. Lea este manual de instrucciones cuidadosamente antes de empezar todo trabajo.

Condición previa para un trabajo seguro es el respeto de todas las indicaciones de seguridad y servicio en este manual.

Guarde constantemente este manual. En caso de que pase esta esquiladora y accesorios a terceros, entregueles también este manual.

2.1 Condiciones de garantía

Las condiciones de garantía se incluyen a las condiciones generales de asunto del productor.

2.2 Servicio post-venta

Para informaciones técnicas diríjese a nuestro servicio post-venta o a nuestros centros de servicio autorizados.

Además, nuestros colaboradores se interesan constantemente por nuevas informaciones y experiencias resultando del empleo de nuestros productos. Estas informaciones son preciosas para la mejora de nuestros productos.

2.3 Limitación de responsabilidad

Todas las indicaciones y advertencias en este manual se compusieron teniendo cuenta de las normas y reglamentaciones, del último desarrollo técnico así como de nuestros conocimientos y experiencias durante muchos años.

El productor no asume ninguna responsabilidad para daños debido a:

- No observar el manual de instrucciones.
- Uso no conforme a las disposiciones.
- Empleo de personal mal instruido.
- Modificaciones técnicas.
- Uso de recambios no aprobados.

Los accesorios entregados pueden diferir de las indicaciones e ilustraciones debido a modelos especialmente diseñados, a opciones de pedido suplementarias o a las últimas modificaciones técnicas.

Este producto ha sido diseñado para durar mucho tiempo y alcanzar un alto rendimiento, y ha sido fabricado con los mejores componentes disponibles. Para repararlo, utilice solamente piezas de recambio originales de Heiniger. De lo contrario, el rendimiento del producto disminuirá y la garantía perderá su validez.

3 Características técnicas

3.1 Indicaciones generales

Esquiladora	Longitud	204 mm
	Ancho	50 mm
	Altitud	41 mm
	Peso con batería	0,44 kg
Cargador	Duración de carga con 20 °C	45 min
Batería	Tipo	Li-Ion
	Tensión	según la placa de características
	Capacidad	según la placa de características

3.2 Potencia eléctrica

Eléctrico (cargador)	Tensión	100–240 V
	Tomacorriente, máximo	según la placa de características

3.3 Condiciones de servicio

Ambiente	Gama de temperatura	0–40 °C
	Humedad atmosférica relativa, máxima	75%

4 Montaje y función

4.1 Volumen de entrega

Esquiladora	1 pza
Cabezal (dependiente de equipo)	1 pza
Batería de reserva (dependiente de equipo)	1 pza
Cargador	1 pza
Engrasador por goteo de aceite	1 pza
Pincel de limpieza	1 pza
Instrucciones de manejo	1 pza
Embalaje para transporte y almacenamiento	1 pza

4.2 Visión de conjunta

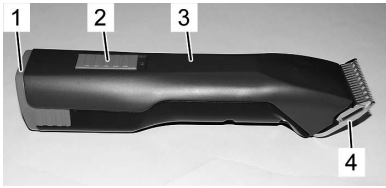

Fig. 1

- 1 Batería
- 2 Interruptor
- 3 Esquiladora
- 4 Cabezal esquiladora
- 5 Enclavamiento cabezal esquiladora
- 6 Enclavamiento batería



Fig. 2

4.3 Descripción breve

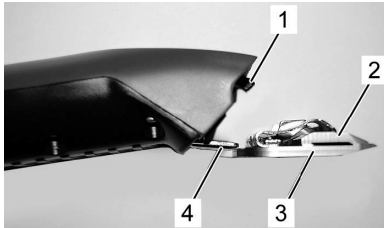

Fig. 3

La esquiladora sirve a esquilar perros, gatos, ganado y caballos. Dos cuchillas de forma peine se utilizan como herramienta cortante. El peine (3) vuelto a la piel es inmóvil y fijado en la charnela de peine (4). La cuchilla superior (2) se mueve de un lado a otro a través contra éste. La cuchilla superior se mueve por medio de una palanca giratoria (1).

4.4 Elementos de servicio

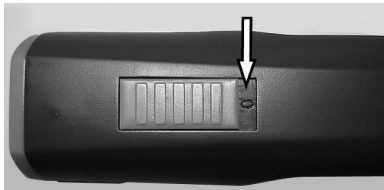

Fig. 4 Interrupteur posición DESCO. ("0")

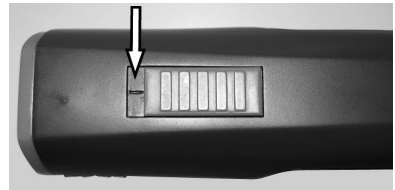

Fig. 5 Interrupteur posición CO. ("1")



Fig. 6 Enclavamiento cabezal esquiladora



Fig. 7 Enclavamiento batería

4.5 Cargador

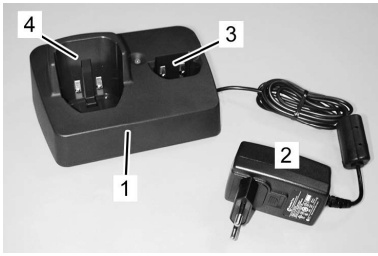

Fig. 8

- 1 Cargador
- 2 Adaptador
- 3 Concavidad de carga separada
- 4 Concavidad de carga para esquiladora con batería integrada

4.6 Batería

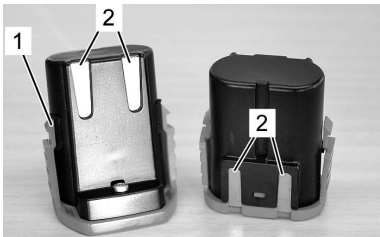

Fig. 9

- 1 Enclavamiento batería
- 2 Contactos

5 Transporte, embalaje y almacenamiento

Examine la entrega inmediatamente sobre completitud y daños durante el transporte.



INDICACIÓN!

Reclame cada daño en cuanto lo perciban. Reclamaciones por daños y perjuicios solo son invoquables en plazos válidos.

Para el embalaje sólo utilizamos material ecológico.

El embalaje permite proteger los componentes individuales contra daños durante el transporte, así como contra la corrosión y otros daños hasta el momento de su uso.

Deposite la esquiladora y los accesorios a las siguientes condiciones:

- ▶ Almacenar siempre en el embalaje suministrado.
- ▶ No depositar al raso.
- ▶ Depositar secamente y libre de polvo.
- ▶ Proteger del sol.
- ▶ Evite choques mecánicos.
- ▶ Temperatura de depósito: 0 a 40 °C.
- ▶ Humedad atmosférica: max. 75%. Controle el estado general de todos los elementos en caso de un almacenamiento más largo que 3 meses. Si necesario, restaurar o renovar.

6 Servicio



AVISO!

Un servicio incorrecto puede causar daños a personas o objetos. Por lo tanto:

- Efectúe todos los pasos de servicio según las indicaciones en este manual.

6.1 Primera puesta en servicio

6.1.1 Instalación del cargador

- Haga caso a las características técnicas según las condiciones de servicio (3 Características técnicas).
- El sol debe ser plano y debe presentar una firmeza y resistencia suficiente.
- El lugar de montaje debe ser protegido de humedad y lluvia.
- Los tomacorrientes ubicados en el exterior deben estar equipados con un circuito protector contra corriente defectuoso (FI).
- El lugar de trabajo debe presentar una iluminación y una ventilación suficiente.
- Mantenga a los niños fuera del área de trabajo y guarde la esquiladora fuera del alcance de los niños.

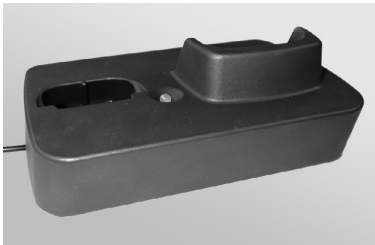

1. Monte el cargador en un suelo firme, plano, seco y libre.
2. Conecte el adaptador del cargador al tomacorriente.

Fig. 10

3. El cargador tiene un sistema electrónico que continuamente comprueba las funciones. Por lo tanto, una conmutación puede tardar hasta 3 segundos.
4. La luz permanente verde del indicador a DELL indica que el adaptador está conectado correctamente al tomacorriente y el cargador está dispuesto para el servicio.
5. Si una batería está completamente descargada, el cargador resucita la batería. Esto puede tardar hasta 5 minutos. A continuación, comienza el proceso de carga normal.

6.1.2 Cargue la batería

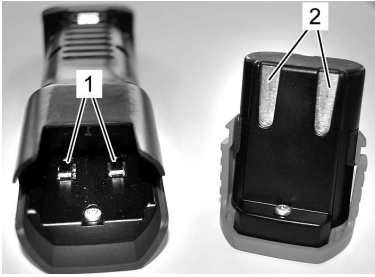

Fig. 11

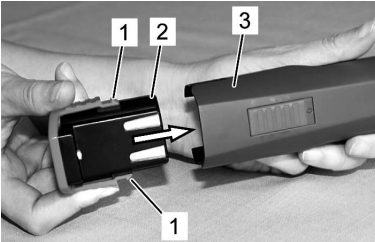

Fig. 12

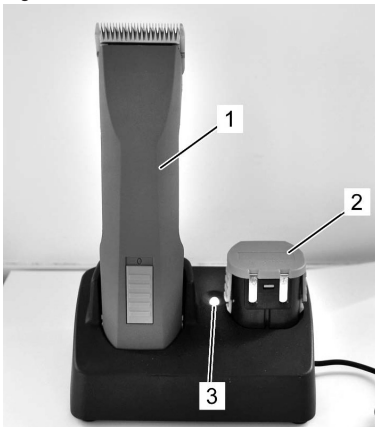

Fig. 13

1. Examine los contactos de la esquiladora (1) y de la batería (2) a cuerpos extraños y ensuciamientos.

2. Asegurese que el interruptor de la esquiladora está en posición DESCO ("0") (fig. 4).

3. Inserte la batería (2) en la esquiladora (3) hasta que el enclavamiento de batería (1) enclava de los dos lados.

4. Meta la esquiladora con la batería (1) o batería de reserva (2) insertada sin fuerza de arriba en la concavidad de carga prevista.

5. Espere el tiempo de recarga de la batería (3 Datos Técnicos).

6. La batería carga. Durante la carga, el piloto de control (3) es encendido rojo. Una vez que la batería se ha cargado un 90%, la luz testigo cambia a verde y el cargador conmuta a "carga de mantenimiento".

7. Tenga el cargador a una mano y retire la esquiladora (1) o la batería (2) por la otra mano.



INDICACIÓN!

Si la esquiladora (1) y la batería de reserva (2) están al mismo tiempo en el cargador, la batería de la esquiladora (1) se carga primero.

La batería de reserva (2) se carga después de que la esquiladora está cargada.

6.1.3 Colocar el cabezal esquiladora

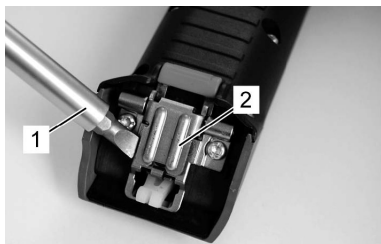

Fig. 14

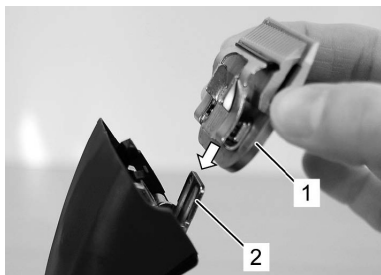

Fig. 15

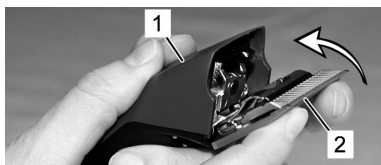

Fig. 16

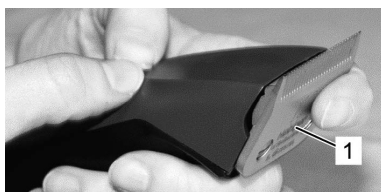

Fig. 17

1. Si la charnela de peine (2) se ha cerrado accidentalmente, utilice un destornillador (1) para abrirla y presione al mismo tiempo el bloqueo del peine.

2. Meta el cabezal esquiladora (1) en la charnela de peine abierta (2).

3. Levante el cabezal esquiladora (2) por presión ligera hacia la esquiladora (1) en marcha.

4. Asegurese que el cabezal esquiladora (1) está bien enclavado y que está bien fijo.



INDICACIÓN!

Para un servicio impecable es necesario asegurar que el cabezal esquiladora (1) está bien enclavado.

6.2 Actividades durante el servicio

6.2.1 Esquileo

1. Sujete y calme el animal lo suficiente antes el trabajo.
2. Encienda la esquiladora ya dentro del campo visual del animal.
3. Acércase al animal por delante.
4. Observe el comportamiento del animal durante el esquileo.

6.2.2 Cambiar la batería

Cuando la batería está descargada, la esquiladora se desactiva por un circuito protector.

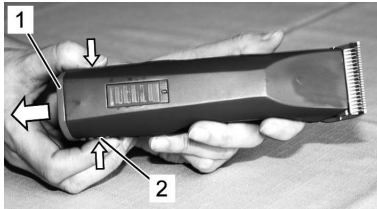

Fig. 18

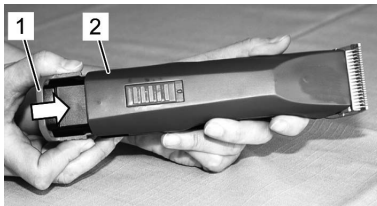

Fig. 19

1. Meta el interruptor a la posición DESCO "0" (fig. 4).
2. Apriete el enclavamiento de batería (2) de los dos lados hacia el interior y retire la batería (1) de la esquiladora.

3. Inserte la batería cargada (1) en la esquiladora (2) hasta que el enclavamiento de la batería haya encajado de los dos lados.

6.2.3 Cambiar el cabezal esquiladora



Fig. 20

1. Meta el interruptor a la posición DESCO "0" (fig. 4).
2. Apriete el enclavamiento del cabezal esquiladora.

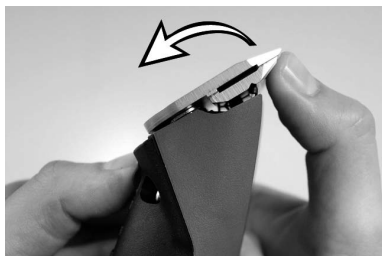

Fig. 21

3. Levante el cabezal esquiladora hacia adelante con el enclavamiento del cabezal esquiladora apretado.
4. Quite el cabezal esquiladora.
5. Limpie la charnela abierta con la ayuda del pincel entregado.

6. Inserte el cabezal esquiladora deseado en la charnela de peine y levántelo por presión ligera hacia la esquiladora en marcha (fig. 15, 16, 17).



INDICACIÓN!

Trabaje solamente con peines bien afilados, cambie a los peines desafilados o defectuosos teniendo dientes faltantes. Un afilado correcto de los peines es solamente posible con máquinas especiales y por personal calificado. Contacte en ese caso su servicio de mantenimiento.

6.2.4 Lubricación

Para conseguir un buen resultado de esquila y para alargar la duración de la esquiladora, es imprescindible aplicar una fina capa de aceite sobre las cuchillas superior e inferior (fig. 22).



PRECAUCIÓN!

Una lubricación insuficiente del peine implica un calentamiento y reduce la longevidad del peine y de la esquiladora, así como de la batería. Por lo tanto:

- ▶ Lubrique los peines suficientemente durante el esquila (como mínimo cada 15 minutos), para que no marchen en seco (fig. 22).
- ▶ Utilice solamente lubricantes prescritos del productor.



INDICACIÓN!

Lubrique el cabezal esquiladora siempre con el aceite especial entregado o con un aceite de parafina de la especificación ISO VG 15.

El aceite entregado está libre de clase tóxica y no produce irritaciones algunas ni sobre la piel ni sobre las mucosas. Este aceite de parafina se desintegra en aproximadamente el 20% transcurridos 21 días (CEL-L-33-T-82).



Fig. 22

Es necesario lubricar los peines antes, durante y después de cada uso. Si los peines dejan rayas o se desaceleran, es una señal segura que necesitan aceite. Aplique algunas gotas de aceite de frente y lateralmente de los peines (flechas fig. 22). Quite el aceite sobrante por un pañuelo suave y seco. Aerosoles lubricantes no contienen suficientemente aceite para una buena lubricación, pero son convenientes para la refrigeración de los peines. Cambie de inmediato peines dañados o dentados a fin de evitar heridas.



PRECAUCIÓN!

Quite el aceite sobrante, usado o saliente de todas las puntas de lubricación que están tratadas a mano. Eliminación de acuerdo con los reglamentos válidos locales.

6.2.5 Limpieza

Para conseguir un buen resultado de esquila y para alargar la duración de la esquiladora, es imprescindible aplicar una fina capa de aceite sobre las cuchillas superior e inferior (6.2.4 Lubricación).

Cabezal esquiladora y charnela

Limpie el cabezal esquiladora y la charnela antes de cada uso con el pincel.

Cargador

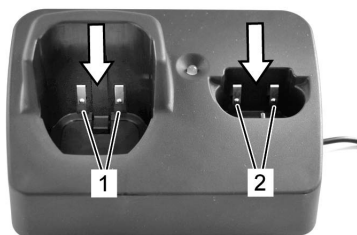

Fig. 23

1. Separe el cargador del corriente.
2. Quite posibles pelos de los dos concavidades de carga.
3. Si necesario, limpie los contactos (1) y (2) con un pañuelo seco.

Contactos

Si necesario, limpie los contactos de la batería y de la esquiladora con un paño seco.



INDICACIÓN!

La esquiladora y el cargador deberán guardarse en el embalaje suministrado si no se usan diariamente. Si la utilice diariamente, nosotros recomendamos de guardar la esquiladora y la batería de reserva en el cargador.

7 Lista de averías

- La mayoría de los trabajos aquí descritos pueden ser efectuados por el operador mismo.
- Algunos trabajos pueden ser efectuados únicamente por especialistas o por un servicio de mantenimiento, aquí señalados por (S).

Avería	Causa	Eliminación
La cuchilla superior no se mueve	El cabezal esquiladora no está bien enclavado	Enclave correctamente el cabezal esquiladora, motor en marcha
	Palanca giratoria está defectuosa	Deje sustituir la palanca giratoria (S)
La esquiladora corta mal o nada	Peines desafilados	Deje afilar los peines por un servicio de mantenimiento (S)
	Los peines no son afilados correctamente	
	Los peines no son lubricados	Lubrique los peines cada 15 minutos
	El pelo del animal está mojado	Esquile sólo un pelo seco
	Se han atascado pelos entre los peines superior e inferior	Desmonte el cabezal esquiladora, empuje el peine superior hasta la mitad del cabezal esquiladora, quite los pelos entre peine superior e inferior
	La presión de esquileo es demasiado baja	Deje revisar el cabezal esquiladora (S)
El motor no arranca	La batería está descargada	Cargue la batería
	Contactos sucios	Apague la esquiladora y limpie los contactos de la esquiladora y de la batería
	Batería defectuosa	Reemplace la batería
	Del cárter de motor sale un olor a quemado, se quema el motor	Deje sustituir el motor y / o la electrónica (S)
El motor no arranca (continuación)	Motor o electrónica defectuoso	Deje sustituir el motor y / o la electrónica (S)
	Cabezal esquiladora bloqueado	Limpie y lubrique el cabezal esquiladora
Motor marcha muy lentamente	Los peines no son lubricados suficientemente	Lubrique los peines

Avería	Causa	Eliminación
La duración de una carga de batería es demasiado corta y / o se calientan los peines	Los peines no son lubricados suficientemente	Lubrique los peines
	Se utilizó una batería descargada, insuficientemente cargada o defectuosa	Use únicamente una batería original nueva, completamente cargada
El piloto de control del cargador no se enciende	El cargador no está conectado al corriente	Conecte el cargador al corriente
	El cargador está defectuoso	Deje controlar el cargador (S)
Si la batería está vacía, el piloto de control no cambia de verde a rojo	Los contactos de la batería y / o del cargador están sucios	Limpie los contactos
	Batería defectuosa	Reemplace la batería
	Los contactos del cargador están deformados	Deje reparar el cargador (S)
El LED parpadea en rojo y verde alternadamente	Batería defectuosa	Reemplace la batería. Si se insertan dos baterías al mismo tiempo en el cargador, pruebe cada batería individualmente.

8 Piezas de recambio

Véase la ilustración de las piezas de recambio al fin de este manual.



AVISO!

Piezas de recambio falsas o defectuosas pueden causar daños, una disfunción o una avería seria, y pueden estorbar la seguridad. Por lo tanto:

- ▶ Utilice únicamente piezas de recambio originales del fabricante. Las piezas de recambio hay que encargar directamente al distribuidor o al productor.
- ▶ Si utilice piezas no originales decaea cada reclamación para garantía y servicio.

Pos. no.	Nombre	Cantidad
1	Set de carcasa completo	1x
3	Batería	1x
4	Motor completo	1x
5	Esquiladora PCB	1x
6	Lóbulo de caucho	1x
7	Palanca giratoria	1x
8	Junta	1x
9	Anillo de seguridad	1x
10	Arandela	1x

Pos. no.	Nombre	Cantidad
11	Rueda dentada excéntrica incl. rodamiento de bolas	1x
14	Tornillo PT Kombitorx KA30x16	12x
15	Recepción peine	1x
16	Enclavamiento peine	1x
17	Tornillo PT Kombitorx KA30x8	1x
18	Muelle de presión de esquileo	1x
19	Guía de peine	1x
20	Detentor de pinza	1x
21	Peine superior	1x
22	Peine inferior	1x
23	Tornillo M3,5x4	2x
24	Parte superior de la carcasa del cargador	1x
25a	Cargador PCB con entrada para conector redondo	1x
25b	Adaptador con clavija	1x
26	Placa base del cargador	1x
27	Zócalo de caucho	4x
28	Enchufe EU	1x
29	Enchufe AU	1x
30	Enchufe GB	1x
31	Enchufe US	1x
32	Cargador con enchufe EU/GB/AU/US/EUA	1x
33	Enchufe ARG	1x

9 Eliminación de residuos



PRECAUCIÓN!

Daño ambiental en caso de eliminación incorrecto!

Los residuos de aparatos electrónicos, lubricantes y otros materiales auxiliares están sujetos a las normas de tratamiento de desechos peligrosos y solo podrán ser eliminados por empresas especializadas autorizadas.



INDICACIÓN!

Para la eliminación, entrega la esquiladora y el cargador a un servicio de mantenimiento o a una casa especializada electrodoméstico.

Inhoudsopgave

1	Veiligheid.....	3
1.1	Personeel	3
1.2	Symbolen en waarschuwingen	3
1.3	Gebruik conform de voorschriften.....	4
1.4	Persoonlijke beschermingsmiddelen	4
1.5	Voedingsspanning	4
1.6	Dieren	5
1.7	Batterij	5
1.8	Scheermessen	6
1.9	Kinderen	6
2	Allgemeen	7
2.1	Garantiecondities	7
2.2	Klantenservice.....	7
2.3	Beperking van aansprakelijkheid	7
3	Technische gegevens.....	8
3.1	Algemeene informatie	8
3.2	Laadstroom.....	8
3.3	Bedieningscondities	8
4	Assemblage en functie.....	8
4.1	Omvang van levering.....	8
4.2	Overzicht	9
4.3	Samenvatting.....	9
4.4	Bedieningselementen.....	9
4.5	Oplader.....	10
4.6	Batterij	10
5	Transport, verpakking en opslag.....	10
6	Bediening	11
6.1	Eerste inbedrijfname	11
6.1.1	Installatie oplader	11
6.1.2	Batterij opladen	12
6.1.3	Inzetten van de scheerkop	13
6.2	Verrichtingen gedurende de bediening	14
6.2.1	Scheren	14
6.2.2	Uitwisseling van de batterij.....	14
6.2.3	Uitwisseling van de scheerkop.....	14
6.2.4	Smering	15
6.2.5	Reiniging.....	16
7	Overzicht van mogelijke storingen	17
8	Reserveonderdelen.....	18
9	Verwijdering	19

1 Veiligheid

Als de bedienings- en veiligheidsinstructies niet opgevolgd worden, kan dat tot zware personen- en zaakschade leiden.

1.1 Personeel

- De bedieningspersoon heeft ervaring in het omgaan met te scheren dieren.
 - Het bedienen van het apparaat door kinderen is verboden.
- De bediening van de scheermachine is uitsluitend personen toegestaan van wie men verwacht kan, dat zij serieus werken. Personen met een beïnvloede reactie, door bijvoorbeeld drugs, alcohol of geneesmiddelen, mogen de machine niet bedienen.

1.2 Symbolen en waarschuwingen

In de bedieningshandleiding worden verschillende symbolen gebruikt. Deze wijzen op eventuele gevaren of signaliseren technische informatie die, als ze niet in acht worden genomen, tot personen- en materiële schade of oneconomisch werken leiden.

Gevaarsymbolen



WAARSCHUWING!

Duidt een eventueel gevaarlijke situatie aan. Als deze niet wordt gemeden, kan zeer ernstig letsel en zelfs de dood het gevolg zijn.



VOORZICHTIG!

Duidt een eventueel gevaarlijke situatie aan. Als deze niet wordt gemeden, kunnen lichte of geringe verwondingen het gevolg zijn.

Informatiesymbolen



AANWIJZING!

Aanwijzingen die - indien ze niet worden opgevolgd - kunnen leiden tot technische storingen of schade.

1.3 Gebruik conform de voorschriften

De scheermachine is uitsluitend bestemd voor het gebruik volgens de hier beschreven bestemmingen en voornemens.

De scheermachine is bestemd voor het scheren van honden, katten, runderen en paarden.

Eveneens de bevolging van alle aanwijzingen in deze bedieningshandleiding is deel van het gebruik volgens de bestemmingen.

Andere gebruiksdoeleinden, in het bijzonder het gebruik van de machine bij mensen, zijn uitdrukkelijk verboden.



WAARSCHUWING!

Het volgend gebruik van de scheermachine geldt als misbruik:

- Gebruik van de machine bij mensen.
- Het scheeren van andere diersoorten, speciaal van gevaarlijke dieren zoals roofdieren en dergelijke.

1.4 Persoonlijke beschermingsmiddelen

Schoenen die niet glijden. Om u te beschermen tegen uitglijden op een glibberige bodem.

1.5 Voedingsspanning



WAARSCHUWING!

In geval van contact met elementen onder elektrische spanning bestaat levensgevaar. Daarom:

- ▶ Als u de stekker uit het stopcontact wilt trekken, trek altijd direct aan de stekker. Nooit aan het kabel, daarmee kan het beschadigd worden.
- ▶ In geval van een beschadiging van de isolatie, schakel meteen de stroom uit en laat de reparatie doen.
- ▶ Voordat u de scheermachine aansluit aan het stroomnet, vergelijk de technische gegevens met de plaatselijke stroomvoorziening. Alleen aansluiten in geval van overeenstemming.
- ▶ Sluit de stekker alleen aan intacte stopcontacten aan.
- ▶ Rol het kabel nooit op de scheermachine op. Plaats het kabel niet nabij een warme ondergrond of objecten. Zet het kabel niet uit aan vochtigheid. Dat kan een kortsluiting veroorzaken.
- ▶ Scheer geen natte dieren.
- ▶ Maak de scheermachine alleen droog schoon met een borstel of het meegeleverde reinigingskwastje.

- ▶ Doop de scheermachine en de scheerkop nooit in vloeistoffen zoals water, zeepwater, diesel, benzine, enz. Dit kann ernstige schaden aan mechanica en motor toevoegen.
- ▶ Bij verdacht op ingedrongen vloeistof, sluit de oplader niet meer aan en geef het aan een servicecentrum.
- ▶ Schakel voorafgaand aan alle onderhoudswerkzaamheden de voeding uit, trek daartoe de stekker uit het stopcontact. De scheermessenzone ook bij uitgeschakelde machine niet aanraken zolang de machine nog aangesloten is aan een stroombron. Bij werkzaamheden aan de scheermessen/ scheerkop altijd eerst de voeding onderbreken.

1.6 Dieren



WAARSCHUWING!

Het geluid van de scheermachine kan dieren onrustig maken. Een trap, een aanval of het gewicht van het dier kunnen ernstige verwondingen veroorzaken. Daarom:

- ▶ Uitsluitend personen die ervaring hebben met dieren scheren worden toegelaten.
- ▶ Bind het dier goed vast en stel het dier voor het scheren voldoende gerust.
- ▶ Gaa voorzichtig te werk.
- ▶ Dieren dienen alleen geschoren te worden als onbevoegden geen toegang tot de scheerplaats hebben

1.7 Batterij



WAARSCHUWING!

Risico van verwonding in geval van een incorrecte behandeling van de batterij!

De oplaadbare batterij moet voorzichtig behandeld worden.

Daarom:

- ▶ Gebruik alleen een originele batterij.
- ▶ Werp de batterij niet in het vuur en stel deze niet bloot aan hoge temperaturen. Er bestaat een risico van explosie.
- ▶ Gebruik alleen een intacte batterij.
- ▶ Stel de batterij en de oplader niet bloot aan direct zonlicht of aan vocht.

- ▶ De batterij nooit kortsluiten. Bij kortsluiting ontstaat oververhitting door een te hoge bekrachtiging door stroom. De batterij kan doorbranden of andere schade oplopen.
- ▶ Het openen en verbranden van de batterij is verboden, het kan zware letsels door bijtende chemicaliën/explosie veroorzaken. Vermijd contact met vloeistoffen. In geval van contact, was de vloeistof met veel water af. Als de vloeistof de ogen ingaat, spoel uit gedurende 10 minuten en consulteer een arts.



VOORZICHTIG!

Kortere levensduur van de batterij bij incorrecte behandeling!

Incorrecte behandeling van de batterij kan de levensduur verkorten. Daarom:

- ▶ Gebruik alleen de originele oplader. Andere opladers kunnen de batterij beschadigen.
- ▶ Schakel de oplader uit van de stroomvoorziening als de scheermachine lang niet gebruikt wordt.
- ▶ Neem de batterij en de scheermachine uit de oplader, als de oplader niet aan het stopcontact aangesloten is.
- ▶ Steek nooit een voorwerp in een opening van de oplader of in een contactpunt van de batterij of de scheermachine.
- ▶ Een batterij die niet meer opgeladen kan worden, beschadigt de oplader en moet vervangen worden.

1.8 Scheermessen



WAARSCHUWING!

Vermijd ieder contact met de bewegende scheermessen. Een bewegend mes en scherpe einden kunnen zware verwondingen aan de huid veroorzaken. Daarom:

- ▶ Gaa voorzichtig te werk.
- ▶ Vermijd elk contact met het bewegende mes.

1.9 Kinderen



WAARSCHUWING!

Laat de scheermachine nooit zonder opzicht en werk met veel voorzorg als kinderen of personen die de risico's niet kunnen beoordelen nabij zijn.

2 Algemeen

Dit handboek vergemakkelijkt een veilig en efficiënt bedrijf van de machine. Lees zorgvuldig deze instructies alvorens elk werk. De eerste eisen voor een zeker werk is het nakomen van alle adviezen van veiligheid en bediening in deze gids.

Bewaar dit handboek permanent. Voor het geval dat u dit apparaat tot derden overgeeft, geef ze eveneens deze gids.

2.1 Garantiecondities

De garantiecondities zijn in de algemene condities van de producent ingesloten.

2.2 Klantenservice

Voor technische inlichtingen, staan onze klantenservice ofwel onze toegelaten servicecentras tot u diensten.

Bovendien interesseren zich onze medewerkers voortdurend voor nieuwe informatie en ervaringen resulterend uit het gebruik van onze producten. Deze informatie is waardevol voor de verbetering van onze producten.

2.3 Beperking van aansprakelijkheid

Alle aanwijzingen en adviezen van deze gids werden samengesteld rekening houdend met de normen en reglementeringen, de ontwikkelingen van de techniek alsmede onze kennis en experimenten gedurende lange jaren.

De producent aanvaardt geen enkele verantwoordelijkheid voor een schade door:

- Niet nakomen van de instructies in deze gids.
- Gebruik niet volgens de betemming.
- Slecht instrueerd personeel.
- Technische veranderingen.
- Het gebruik van niet toegelaten reserveonderdelen.

De geleverde onderdelen kunnen verschillen van de aanwijzingen en illustraties opgrond van speciale uitvoeringen, bijkomende opties van bestelling of van de laatste technische aanpassingen.

Dit product is ontwikkeld met een lange levensduur en een hoge productiviteit in gedachten en samengesteld uit uitsluitend de beste beschikbare componenten. Voor reparaties mogen alleen originele reserveonderdelen van Heiniger worden gebruikt. Gebruik van andere onderdelen gaat ten koste van de prestaties van het product en heeft tot gevolg dat de garantie vervalt.

3 Technische gegevens

3.1 Algemeene informatie

Scheermachine	Lengte	204 mm
	Breedte	50 mm
	Hoogte	41 mm
	Gewicht met batterij	0,44 kg
Oplader	Duur van oplading bij 20 °C	45 min
Batterij	Type	Li-Ion
	Spanning	conform typeplaatje
	Capaciteit	conform typeplaatje

3.2 Laadstroom

Elektrisch (oplader)	Spanning	100–240 V
	Stroomopname, maximal	conform typeplaatje

3.3 Bedieningscondities

Milieu	Temperatuurbereik	0–40 °C
	Relatieve, maximale luchtvochtigheid	75%

4 Assemblage en functie

4.1 Omvang van levering

Scheermachine	1 stk.
Scheerkop (afhankelijk van uitrusting)	1 stk.
Reservebatterij (afhankelijk van uitrusting)	1 stk.
Oplader	1 stk.
Oliedruppelaar	1 stk.
Reinigingskwastje	1 stk.
Handleiding	1 stk.
Verpakking voor transport en bewaring	1 stk.

4.2 Overzicht

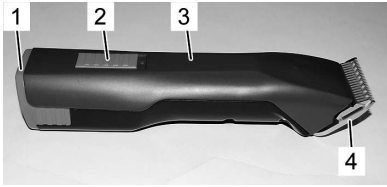

Afb. 1

- 1 Batterij
- 2 Schakelaar
- 3 Scheermachine
- 4 Scheerkop
- 5 Snapsluiting scheerkop
- 6 Snapsluiting batterij



Afb. 2

4.3 Samenvatting

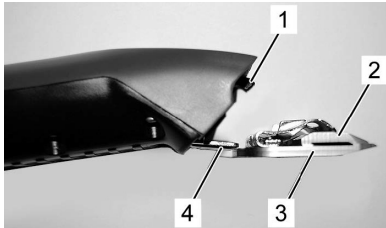

Afb. 3

De scheermachine dient om honden, katten, runder en paarden te scheren. Twee scheermessen van kamvorm worden als snijwerktuig gebruikt. Het ondermes (3) die aan de huid is gericht is onbeweeglijk en gefixeerd op het messcharnier (4). Het bovenmes (2) wordt dwars tegen het ondermes beweegt. Het bovenmes wordt beweegt met hulp van een zwenkhefboom (1).

4.4 Bedieningselementen

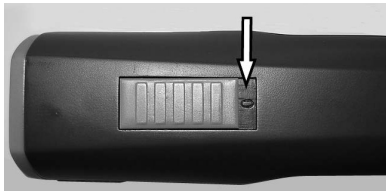

Afb. 4 Schakelaar positie UIT ("0")

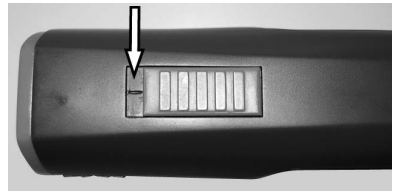

Afb. 5 Schakelaar positie AAN ("I")



Afb. 6 Snapsluiting scheerkop



Afb. 7 Snapsluiting batterij

4.5 Oplader

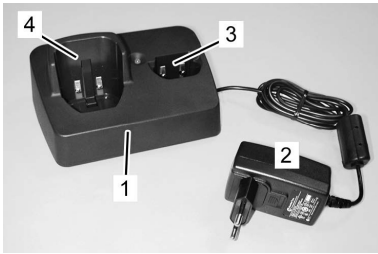

- 1 Oplader
- 2 Stekker
- 3 Opladvak voor batterij
- 4 Opladvak voor scheermachine met integreerde batterij

Afb. 8

4.6 Batterij

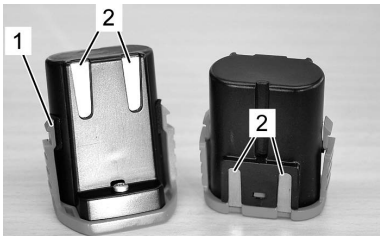

- 1 Snapsluiting batterij
- 2 Contacten

Afb. 9

5 Transport, verpakking en opslag

Controleer de levering meteen op volledigheid en schade gedurende het transport.



AANWIJZING!

Reclameer elke schade zo spoedig mogelijk. De rechten op schadevergoeding doen slechts gelden binnen de bepaalde termijnen.

Voor de verpakking wordt uitsluitend ecologisch materiaal gebruikt.

De verpakking beschermt de verschillende elementen tot het moment van gebruik tegen transportschade, corrosie en andere beschadigingen.

Bewaar de scheermachine onder de volgende omstandigheden:

- ▶ Altijd in de meegeleverde verpakking bewaren.
- ▶ Niet buiten opstellen.
- ▶ Droog en stofvrij bewaren.
- ▶ Niet in de zon opstellen of bewaren.
- ▶ Mechanische schokken vermijden.
- ▶ Temperatuur van bewaring: 0 - 40 °C.
- ▶ Luchtvochtigheid: max. 75%. Controleer de algemeene toestand van alle elementen in geval van een bewaring langer dan 3 maanden. Indien noodzakelijk, opfrissen of vernieuwen.

6 Bediening



WAARSCHUWING!

Een incorrecte bediening kan schade aan personen of zaken veroorzaken. Daarom:

- Voer alle stappen uit volgens de aanwijzingen in deze bedieningshandleiding.

6.1 Eerste inbedrijfname

6.1.1 Installatie oplader

- Let op de technische gegevens volgens de voorwaarden van bediening (3 Technische gegevens).
- De ondergrond moet vlak zijn, stevigheid en voldoende weerstand hebben.
- De opstellingsplaats moet beschermd zijn tegen vochtigheid en regen.
- Buiten gelegen stopcontacten moeten uitgerust worden met een differentiële schakelaar (FI).
- De arbeidsplaats moet een voldoende belichting en ventilatie presenteren.
- De arbeidsplaats moet uit het bereik van kinderen zijn.

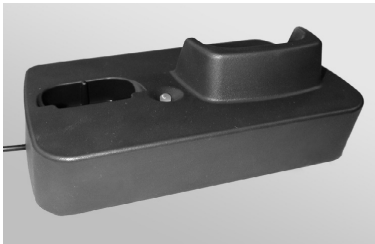

1. Stel de oplader op een stevige, vlakke, droge en vrije ondergrond.
2. Sluit de stekker van de oplader aan het stopcontact aan.

Afb. 10

3. De oplader beschikt over elektronica die de functies voortdurend controleert. Hierdoor kan overschakelen tot 3 seconden duren.
4. Het groene verklikkerlichtje wijst erop dat de stekker goed aan het stopcontact aangesloten is en de oplader klaar voor bediening is.
5. Wanneer een batterij volledig ontladen is, wordt deze eerst door de oplader gereactiveerd. Dit kan tot 5 minuten duren. Daarna start het normale laadproces.

6.1.2 Batterij opladen

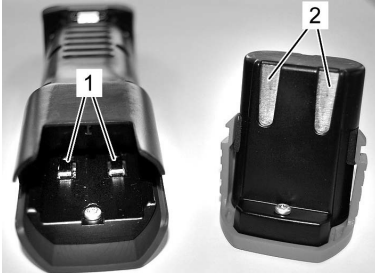

Afb. 11

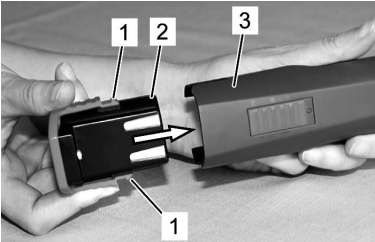

Afb. 12

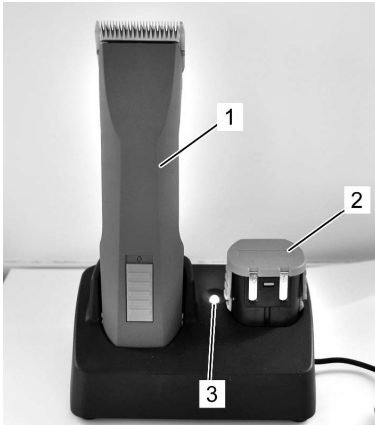

Afb. 13

1. Controleer de contactpunten van de scheermachine (1) en van de batterij (2) op vreemde delen en verontreinigingen.
2. Verzeker u dat de schakelaar van de scheermachine in positie UIT ("0") is (Afb. 4).

3. Zet de batterij (2) volledig in de scheermachine (3) tot de aansluiting van de batterij (1) van beide kanten grijpt.

4. Zet de scheermachine met de ingezette batterij (1) of reservebatterij (2) zonder kracht van boven in het oplaadvak.
5. Laadduur batterij afwachten (3 Technische gegevens).
6. De batterij laadt. Tijdens de lading brandt het controlelampje (3) rood. Zodra de batterij minimaal 90% is opgeladen, brandt het controlelampje groen en schakelt de oplader over op "onderhoudslading".

7. Na beëindiging van het opladen, de oplader met een hand vasthouden en met de andere hand de scheermachine (1) of de batterij (2) eruitnemen.



AANWIJZING!

Als de scheermachine (1) en de reservebatterij (2) tegelijkertijd in de oplader worden geplaatst, wordt eerst de batterij in de scheermachine (1) opgeladen.

De reservebatterij (2) wordt pas opgeladen nadat de scheermachine opgeladen is.

6.1.3 Inzetten van de scheerkop

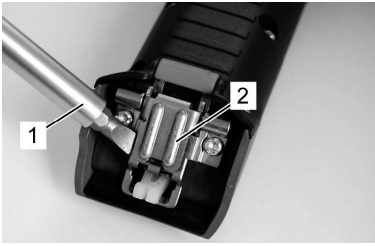

Afb. 14

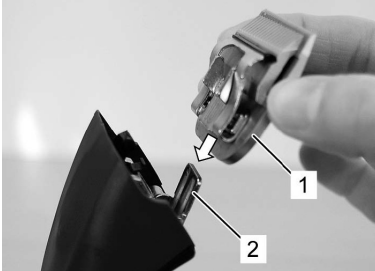

Afb. 15

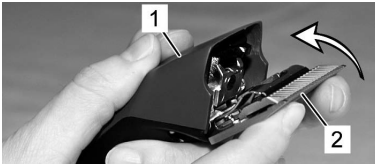

Afb. 16

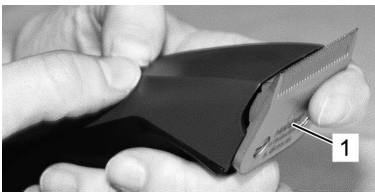

Afb. 17

1. Als het messcharnier (2) per ongeluk vergrendeld is, kan het met behulp van een schroevendraaier (1) worden opgeklapt. Druk hiertoe gelijktijdig op de mespal.

2. Zet de scheerkop (1) op het open messcharnier (2).

3. Klap de scheerkop (2) aan de ingeschakelde scheermachine (1) door lichte druk naar achteren.

4. Verzeker u dat de scheerkop (1) goed grijpt en gefixeerd is.



AANWIJZING!

Voor een onberispelijk bedrijf is het nodig dat de scheerkop (1) correct grijpt.

6.2 Verrichtingen gedurende de bediening

6.2.1 Scheren

1. Bind het dier goed vast en stel het dier voor het scheren voldoende gerust.
2. Schakel de scheermachine al in het gezichtsveld van het dier aan.
3. Nader u het dier van voren.
4. Let op het gedrag van het dier tijdens het scheeren.

6.2.2 Uitwisseling van de batterij

Wanneer de batterij ontladen is, wordt de scheermachine door een veiligheidsschakelaar uitgeschakeld.

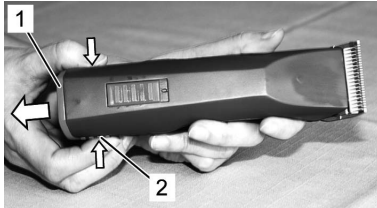

Afb. 18



Afb. 19

1. Stel de schakelaar van de scheermachine in positie UIT "0" (Afb. 4).
2. Druk de snapsluiting van de batterij (2) van beide kanten naar binnen en neem de batterij (1) uit de scheermachine.

3. Plaats de opgeladen batterij (1) in de scheermachine (2) en zorg ervoor dat de snapsluiting van de batterij aan beide kanten vastklikt.

6.2.3 Uitwisseling van de scheerkop

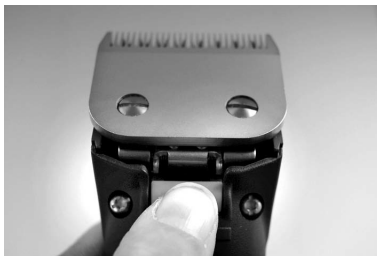

Afb. 20

1. Stel de schakelaar van de scheermachine in positie UIT "0" (Afb. 4).
2. Druk de snapsluiting van de scheermachine.

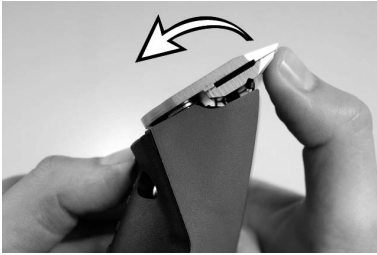

Afb. 21

3. Klap de scheerkop naar voren op met gesloten snapsluiting.
4. Neem de scheerkop weg.
5. Maak het open scharnier open met hulp van het meegeleverde reinigingskwastje.

6. Zet de gewenste scheerkop op het messcharnier en klap hem met lichte druk aan de ingeschakelde scheermachine (Afb. 15, 16, 17).



AANWIJZING!

Werk alleen met goed geslepen scheermessen, vervang botte of defecte messen voordat tanden ontbreken. Het correcte slijpen van scheermessen is alleen mogelijk met speciale machines en door gekwalificeerd personeel. Neem in dit geval contact op met een bevoegd servicecenter.

6.2.4 Smering

Een dun olielaagje op het boven- en ondermes is absoluut noodzakelijk voor een goed resultaat en om de levensduur te verlengen (Afb. 22).



VOORZICHTIG!

Een ontoereikende smering van de kam heeft een verwarming tot gevolg en vermindert de levensduur van de kam en de maaimachine, eveneens van de batterij. Daarom:

- ▶ Smeer de kammen voldoende tijdens het scheren (minstens om de 15 minuten) zodat ze niet drooglopen (Afb. 22).
- ▶ Gebruik alleen van de producent voorgeschreven smeermiddelen.



AANWIJZING!

Smeer de scheerkop altijd met de meegeleverde speciaalolie of met een paraffineolie van de specificatie ISO VG 15.

De meegeleverde olie is niettoxisch en veroorzaakt geen enkele irritatie op de huid of op de slijmvliezen. Deze olie is na 21 dagen voor ongeveer 20% afgebroken (CEL-L-33-T-82).



Afb. 22

De scheermessen moeten voor, tijdens en na elk gebruik gesmeert worden. Als de messen strepen achterlaten of zich verlangzamen is dat een zeker teken dat u olie nodig hebt. Breng enkele druppels olie van voren en zijdelings de messen aan (zie pijlen Afb. 22). Neem de overtollige olie met een zacht, droog doekje weg. Smeersprays bevatten niet genoeg olie voor een goede smeering, maar zijn geschikt voor de koeling van de scheermessen. Beschadigde of gekerfde messen moeten meteen uitgewisseld worden om verwondingen te vermijden.



VOORZICHTIG!

Neem de overtollige, gebruikte of uittredende olie weg van alle smeerpunten die van hand behandeld worden. Verwijder deze olie volgens de desbetreffende voorschriften van uw land.

6.2.5 Reiniging

Een dun olielaagje op het boven- en ondermes is absoluut noodzakelijk voor een goed resultaat en om de levensduur te verlengen (6.2.4 Smeering).

Scheerkop en scharnier

Maak voor elk gebruik de scheerkoppen en het scharnier met het reinigingskwastje schoon.

Oplader

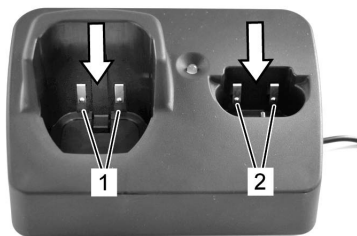

Afb. 23

1. De stekker van de oplader uit het stopcontact trekken.
2. Neem de haren weg uit beide opladvakken.
3. Indien nodig, maak de contacten (1) en (2) met een droog doekje schoon.

Contacten

Maak de contacten van de batterij en van de scheermachine indien nodig schoon met een droge doek.



AANWIJZING!

Bewaar de scheermachine en de oplader in de meegeleverde verpakking als u ze niet iedere dag gebruikt. Als u de scheermachine iedere dag gebruikt raden we u aan de scheermachine en de reservebatterij in de oplader te houden.

7 Overzicht van mogelijke storingen

- De meeste van de hier beschreven werkzaamheden kunnen door de bedieningspersoon uitgevoerd worden.
- Enkele werkzaamheden mogen alleen door specialisten of door een bevoegd servicecenter uitgevoerd worden; hier gekentekend met (S).

Storing	Oorzaak	Storingsopheffing
Bovenmessen bewegen niet	De scheerkop grijpt niet goed	Laat de scheerkop bij lopende motor goed grijpen
	Zwenkhefboom is defect	Zwenkhefboom vervangen (S)
Scheermachine snijdt slecht of helemaal niet	Scheermessen zijn stomp	Scheermessen door servicecenter laten bijlijpen (S)
	Scheermessen zijn niet volgens voorschrift geslepen	
	Scheermessen zijn niet geolied	Scheermessen om de 15 minuten oliën
	De haren van het dier zijn nat	Alleen droog haar scheren
	Haren tussen boven- en ondermes ingeklemd	Scheerkop demonteren, bovenmes tot de helft van de scheerkop schuiven, haren wegnemen tussen boven- en ondermes
	Scheerspanning te laag	Laat een revisie van de scheerkop maken (S)
Motor draait niet	Batterij is leeg	Batterij opladen
	Contacten verontreinigd	Machine uitschakelen en contacten reinigen
	Batterij defect	Batterij vervangen
	Brandlucht uit het motorhuis, motor verbrand	Motor en/of elektronica laten vervangen (S)
Motor draait niet (vervolg)	Motor en/of elektronica defect	Motor en/of elektronica laten vervangen (S)
	Scheerkop is geblokkeerd	Scheerkop schoon maken en oliën
Motor loopt zeer langzaam	Scheermessen zijn niet genoeg geolied	Scheermessen oliën

Storing	Oorzaak	Storingsopheffing
De looptijd van een batterijlading is te kort en/of de scheermessen worden heet	Scheermessen zijn niet genoeg geolied	Scheermessen oliën
	Er wordt een lege, niet volledig geladen of defecte batterij gebruikt	Alleen intacte, volledig opgeladen, originele batterij gebruiken
Het controlelampje van de oplader brandt niet	De oplader is niet aan het stroomnet aangesloten	Oplader aan het stroomnet aansluiten
	Oplader is defect	Laat de oplader controleren en repareren (S)
Het controlelampje wisselt niet van groen naar rood wanneer de batterij leeg is	Contacten van de batterij en/of van de oplader zijn vuil	Contacten schoonmaken
	Batterij defect	Batterij vervangen
	De contacten van de oplader zijn deformeerd	Oplader laten repareren (S)
Het controlelampje knippert afwisselend rood en groen	Batterij defect	Batterij vervangen. Batterij afzonderlijk testen indien er twee batterijen tegelijk in de oplader zijn geplaatst.

8 Reserveonderdelen

Zie illustratie reserveonderdelen aan het eind van dit handboek.



WAARSCHUWING!

Foute of defecte reserveonderdelen kunnen schade, disfuncties of een totaal-uitval veroorzaken, evenzo de veiligheid verminderen. Daarom:

- ▶ Gebruik alleen originele reserveonderdelen van de producent. De reserveonderdelen zijn bij de tussenhandelaar of direct bij de producent te bestellen.
- ▶ Bij gebruik van niet originele reserveonderdelen verlopen alle aanspraken van garantie- en service.

Pos. no.	Benaming	Aantal
1	Behuizingsdelenset compleet	1x
3	Batterij	1x
4	Motor compleet	1x
5	PCB scheermachine	1x
6	Rubber-lap	1x
7	Zwenkhefboom	1x
8	Dichting	1x
9	Borgring	1x
10	Ring	1x
11	Excentriektandwiel incl. kogellager	1x

Pos. no.	Benaming	Aantal
14	PH-schroef Kombitorx KA30x16	12x
15	Meshouder	1x
16	Mespal	1x
17	PH-schroef Kombitorx KA30x8	1x
18	Drukveer	1x
19	Mesgeleiding	1x
20	Klemhouder	1x
21	Bovenmes	1x
22	Ondermes	1x
23	Schroef M3,5x4	2x
24	Bovendeel behuizing oplader	1x
25a	PCB oplader met contact voor ronde stekker	1x
25b	Adapter met stekker	1x
26	Grondplaat oplader	1x
27	Rubbervoet	4x
28	Stekker EU	1x
29	Stekker AU	1x
30	Stekker GB	1x
31	Stekker US	1x
32	Oplader met EU/GB/AU/US-stekker	1x
33	Stekker ARG	1x

9 Verwijdering



VOORZICHTIG!

Schade aan het milieu in geval van valse verwijdering!

Elektronisch afval, batterij, smeermiddelen en andere hulpstoffen zijn gevaarlijke afvalstoffen die uitsluitend door geautoriseerde bedrijven ingezameld in verwerkt mogen worden!



AANWIJZING!

Voor de verwijdering geef de scheermachine en de oplader over aan een onderhoudsbedrijf of aan een gespecialiseerd electronicabedrijf.

Indholdsfortegnelse

1	Sikkerhed	3
1.1	Personer	3
1.2	Symboler og advarselshenvisninger	3
1.3	Tiltænkt anvendelse	4
1.4	Personligt beskyttelsesudstyr	4
1.5	Strømforsyning	4
1.6	Dyr	5
1.7	Batteri	5
1.8	Blade.....	6
1.9	Børn.....	6
2	Generelt	7
2.1	Garantibetingelser	7
2.2	Kundeservice.....	7
2.3	Begrænsning af ansvar	7
3	Tekniske data	8
3.1	Generel information.....	8
3.2	Netspænding	8
3.3	Betjeningsbetingelser	8
4	Samling og funktion	8
4.1	Standardudstyr	8
4.2	Oversigt	9
4.3	Sammendrag	9
4.4	Betjeningselementer.....	9
4.5	Opladerstation	10
4.6	Batteri	10
5	Transport, emballering og opbevaring	10
6	Betjening	11
6.1	Startopsætning	11
6.1.1	Opsætning af opladerstation	11
6.1.2	Oplad batteri	12
6.1.3	Montering af skærehoved.....	13
6.2	Aktiviteter under drift	14
6.2.1	Klipning.....	14
6.2.2	Udskiftning af batteri	14
6.2.3	Udskiftning af skærehoved.....	14
6.2.4	Smøring	15
6.2.5	Rengøring.....	16
7	Fejllister	17
8	Reservedele	18
9	Bortskaffelse	19

1 Sikkerhed

Manglende overholdelse af regler og sikkerhedsanvisninger i denne vejledning kan forårsage defekt på udstyret eller alvorlig personskade.

1.1 Personer

- Operatøren skal have erfaring i omgangen med de dyr, som skal klippes.
- Det er forbudt for børn at betjene apparatet.

Klippeenheden må kun betjenes af personale, der forventes at udføre deres arbejde pålideligt. Udstyret må ikke betjenes af personer, der har indtaget stoffer, alkohol eller medicin.

1.2 Symboler og advarselshenvisninger

I brugsanvisningen anvendes forskellige symboler. Disse gør opmærksom på mulige farer eller angiver tekniske informationer, som skal overholdes for at undgå kvæstelser, tingskader eller uøkonomisk drift.

Faresymbol



ADVARSEL!

Angiver en muligvis farlig situation. Hvis den ikke undgås, kan det føre til alvorlige kvæstelser, evt. med døden til følge.



FORSIGTIG!

Angiver en muligvis farlig situation. Hvis den ikke undgås, kan det føre til lette eller mindre kvæstelser.

Informationssymbol



BEMÆRK!

Manglende overholdelse af denne henvisning kan føre til driftsfejl eller skader.

1.3 Tiltænkt anvendelse

Udstyret er udelukkede udviklet og tiltænkt det brug og formål, der beskrevet i denne vejledning.

Udstyret er udelukkende beregnet til brug på hunde, katte, kvæg og heste.

Overholdelse af alle indikationer i denne vejledning udgør en del af den beregnede brug.

Det er forbudt at bruge udstyret til andre anvendelser.



ADVARSEL!

Udtrykkeligt forbudt er:

- Anvendelse af udstyr på personer.
- Klipning af andre dyr, særligt farlige dyr, som f.eks. rovdyr.

1.4 Personligt beskyttelsesudstyr

Skridsikre sko. Beskytter mod glidning/skridning på glatte underlag.

1.5 Strømforsyning



ADVARSEL!

Der er livsfare ved kontakt med spændingsførende komponenter. Derfor:

- ▶ Du altid trækker direkte på stikket, hvis du trækker stikket ud. Træk aldrig på kablet, da det kan beskadiges.
- ▶ Hvis isoleringen beskadiges, skal strømforsyningen øjeblikkeligt afbrydes, og isoleringen skal repareres.
- ▶ Før strømforsyningen tilsluttes, skal strømforsyningens tekniske data sammenlignes med strømforsyningssystemets data, og tilslutning må kun ske ved overensstemmende betingelser.
- ▶ Opladerstationen må kun tilsluttes ubeskadigede udgange.
- ▶ Kablet må aldrig vikles omkring udstyret og skal holdes væk fra varme underlag og objekter. Undgå fugtighed omkring maskinen. Dette kan forårsage kortslutning.
- ▶ Klip ikke våde dyr.
- ▶ Rengør maskinen tørt med en børste og rengøringsbørsten.
- ▶ Undlad generelt at nedsænke klipperen i væsker, som vand, sæbevand, diesel, benzin osv. Dette kan forårsage alvorlig beskadigelse af mekaniske dele og motor.
- ▶ Tænd ikke for klipperen eller opladerstationen, hvis du har mistanke om, at der kan være trængt væske ind i enheden. Lad i det tilfælde et servicecenter gennemgå enheden.

- ▶ Afbryd energitilførslen ved at trække stikket ud, før vedligeholdelsesarbejder påbegyndes. Området omkring saksens knive må heller ikke berøres med slukket maskine, så længe maskinen stadig er tilsluttet til en strømkilde. Ved arbejder på saksens knive / saksehovedet skal man altid først afbryde strømtilførslen.

1.6 Dyr



ADVARSEL!

Støjen fra klipperen kan have en urolig effekt på dyr. Et spark, angreb eller vægten af et dyr kan forårsage alvorlig personskade. Derfor:

- ▶ Kun personer med erfaring i dyrehåndtering må klippe dyr.
- ▶ Fastspænd og berolig dyr tilstrækkeligt, før de klippes.
- ▶ Udfør arbejdet omhyggeligt.
- ▶ Uautoriserede personer må ikke komme i nærheden af klippeområdet

1.7 Batteri



ADVARSEL!

Fare for kvæstelse ved forkert håndtering af batteriet!

Det genopladelige batteri skal håndteres særlig omhyggeligt.

Derfor:

- ▶ Anvend udelukkende det originale batteri.
- ▶ Batteriet må ikke brændes eller udsættes for høje temperaturer. Der kan opstå eksplosionsfare.
- ▶ Anvend udelukkende et ubeskadiget batteri.
- ▶ Batteriet og opladerstationen må aldrig udsættes for solstråling og fugtighed.
- ▶ Kortslut aldrig batteriet, da batteriet pga. overopvarmning kan sprænges.
- ▶ Åbn aldrig batteriet. I forbindelse med fejlagtig anvendelse kan lækket væske forårsage hudirritation. Undgå enhver form for kontakt med batterivæsken. Ved eventuel kontakt skal væsken bortskylles med rigelige mængder vand. Ved øjenkontakt med væske, skal der øjeblikkelig skylles med rigelige mængder i 10 minutter, og der skal med det samme tilkaldes læge.



FORSIGTIG!

Nedsat levetid af batteriet ved forkert håndtering!

Ved forkert håndtering kan batteriets ydeevne nedsættes. Derfor:

- ▶ Anvend kun den originale batteriopladerstation. Andre ladeanordninger kan ødelægge batteriet.
- ▶ Afbryd forbindelsen mellem opladerstationen og strømforsyningen, når stationen ikke har været i brug i længere tid.
- ▶ Fjern batteriet og klipperen fra opladerstation, når stationen ikke er tilsluttet strømforsyningen.
- ▶ Indsæt aldrig objekter i åbninger på opladerstationen eller i klipperens opladerforbyning.
- ▶ Et batteri, som ikke længere kan oplades, beskadiger opladerstationen og skal skiftes ud.

1.8 Blade



ADVARSEL!

Bevægelige blade og skarpe kanter på blade kan beskadige huden alvorligt. Derfor:

- ▶ Udfør arbejdet omhyggeligt.
- ▶ Undgå enhver form for kontakt med bevægelige blade.

1.9 Børn



ADVARSEL!

Efterlad aldrig udstyret uovervåget og vær ekstra opmærksom ved betjening, når børn eller andre, der ikke kan bedømme faren ved udstyret, befinder sig i nærheden af det.

2 Generelt

Denne vejledning beskriver en sikker og effektiv håndtering af maskinen. Læs vejledningen grundigt før betjening.

Alle oplysninger om sikkerhed og betjening i denne vejledning skal følges omhyggeligt.

Opbevar denne vejledning permanent. Hvis udstyret overleveres til andre personer, skal vejledningen følge med.

2.1 Garantibetingelser

Garantibetingelserne er indeholdt i de generelle betingelser og vilkår fra producenten.

2.2 Kundeservice

Du kan få yderligere tekniske oplysninger ved at kontakte vores kundeservice samt autoriserede servicecentre.

Derudover er vores medarbejdere altid interesserede i nye oplysninger og erfaringer fra brugen af udstyret, som kan være nyttige i forbindelse med forbedringer af vores produkter.

2.3 Begrænsning af ansvar

Alle data og oplysninger i denne brugervejledning er udarbejdet i overensstemmelse med aktuelle standarder, gældende lovgivning og sidste nye teknik i samarbejde med vores opdagelser og erfaringer gennem de sidste mange år.

Producenten er ikke ansvarlig for mangler, der skyldes:

- manglende overholdelse af anvisningerne i betjeningsvejledningen.
- brug af klipperen til andet end beregnet brug.
- anvendelse af ikke-instrueret personale.
- tekniske ændringer.
- anvendelse af ikke-godkendte reservedele.

Det faktiske standardudstyr, der leveres, kan afvige fra særligt fremstillede modeller, fra ekstra bestillingsmuligheder eller pga. nyere fremskridt end de her beskrevne kommentarer og illustrationer. Dette produkt er blevet udviklet for lang levetid og høj ydeevne og sat sammen af de bedste tilgængelige komponenter. Til reparationer må der kun bruges originale Heiniger-reservedele, da produktet ydeevne ellers påvirkes og garantien bliver ugyldig.

3 Tekniske data

3.1 Generel information

Klipper	Længde	204 mm
	Bredde	50 mm
	Højde	41 mm
	Vægt med batteri	0,44 kg
Opladerstation	Opladertid ved 20°	45 min
Batteri	Type	Li-Ion
	Spænding	iht. typeskilt
	Kapacitet	iht. typeskilt

3.2 Netspænding

Elektrisk udstyr (opladerstation)	Spænding	100–240 V
	Ladestrømstyrke, maks.	iht. typeskilt

3.3 Betjeningsbetingelser

Miljø	Temperaturområde	0–40 °C
	Relativ fugtighed, maks.	75%

4 Samling og funktion

4.1 Standardudstyr

Klipper	1 stk.
Skærehove (udstysorienteret)	1 stk.
Reservebatteri (udstysorienteret)	1 stk.
Opladerstation	1 stk.
Olieflaske	1 stk.
Rengøringsbørste	1 stk.
Brugsanvisning	1 stk.
Emballage til transport og opbevaring	1 stk.

4.2 Oversigt

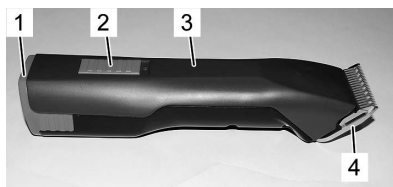

Fig. 1

- 1 Batteri
- 2 Kontakt
- 3 Klipper
- 4 Skærehoved
- 5 Interlock-skærehoved
- 6 Interlock-batteri



Fig. 2

4.3 Sammendrag

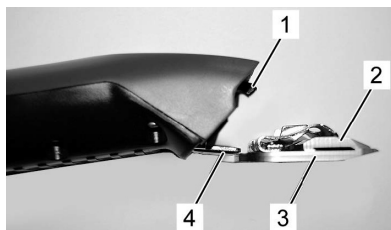

Fig. 3

Udstyret er udelukkende beregnet til brug på hunde, katte, kvæg og heste. To kamformede blade fungerer som klipperedskaber. Det nederste blad mod huden (3) er placeret fast og er monteret på bladets hængsel (4). Det øverste blad (2) bevæges på tværs af dette. Det øverste blad bevæges ved hjælp af en betjeningsarm (1).

4.4 Betjeningselementer



Fig. 4 Kontakt i OFF-position ("0")

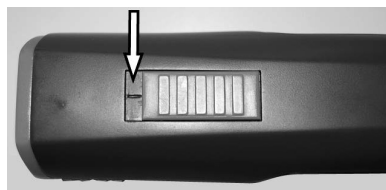

Fig. 5 Kontakt i ON-position ("1")

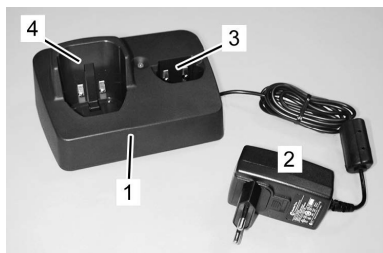

Fig. 6 Interlock-skærehoved



Fig. 7 Interlock-batteri

4.5 Opladerstation



- 1 Opladerstation
- 2 Strømadapter
- 3 Adskilt opladerforydbning til batteriet
- 4 Opladerforydbning til klipper med integreret batteri

Fig. 8

4.6 Batteri

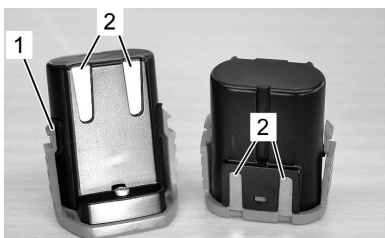

- 1 Interlock-batteri
- 2 Kontakter

Fig. 9

5 Transport, emballering og opbevaring

Kontroller med det samme ved modtagelsen, om leveringen er komplet og ubeskadiget.



BEMÆRK!

Gør opmærksom på eventuel beskadigelse, så snart en sådan registreres. Der kan kun kræves erstatning inden for gyldighedsperioden. Der anvendes udelukkende ikke-forurenende materiale til emballering. Emballagen skal beskytte de enkelte komponenter mod transportskader, korrosion og andre beskadigelser inden anvendelsen.

Opbevar klipper og tilbehør under følgende forhold:

- ▶ Skal altid opbevares i den medleverede emballage.
- ▶ Opbevar ikke udstyret udenfor.
- ▶ Opbevar udstyret et tørt og støvfrit sted.
- ▶ Beskyt udstyret mod solindstråling.
- ▶ Undgå mekanisk belastning.
- ▶ Opbevaringstemperatur: 0 til 40 °C.
- ▶ Relativ luftfugtighed: maks. 75%. Ved opbevaring i over 3 måneder, skal alle dele af udstyret efterses regelmæssigt. Udskift eller optimer beskyttelse efter behov.

6 Betjening



ADVARSEL!

Fejlagtig betjening kan resultere i skade på personer eller objekter. Derfor:

- Betjen udelukkende udstyret i overensstemmelse med anvisningerne i denne vejledning.

6.1 Startopsætning

6.1.1 Opsætning af opladerstation

- Vær opmærksom på alle tekniske data ifølge betjeningsbetingelserne (3 Tekniske data).
- Installationsunderlaget skal være jævnt og sikre tilstrækkelig stabilitet og nyttelast.
- Installationsstedet skal være beskyttet mod fugtighed og regn.
- Strømodgange på udendørsarealer skal være udstyret med en afbryder for reststrøm (FI).
- Arbejdsstedet skal være tilstrækkeligt oplyst og ventileret.
- Installationen skal være placeret uden for børns rækkevidde.

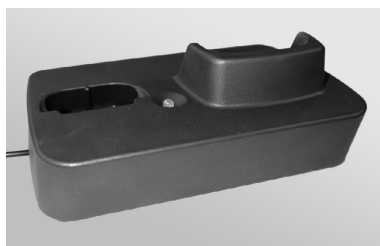

1. Placer opladerstation på et fast, jævnt, tørt, rent og frit underlag.
2. Sæt opladerstation i strømodgangen.

Fig. 10

3. Opladerstation råder over elektronik, som kontinuerligt kontrollerer funktionerne. Omskiftning kan derfor tage op til 3 sekunder.
4. Det permanente lys på den grønne LED signalerer, at stikket er tilsluttet korrekt til strømodgangen, og at opladerstationen er klar til brug.
5. Hvis et batteri er næsten afladet, aktiverer opladerstationen batteriet. Det kan tage op til 5 minutter. Derefter starter den normale opladningsproces.

6.1.2 Oplad batteri

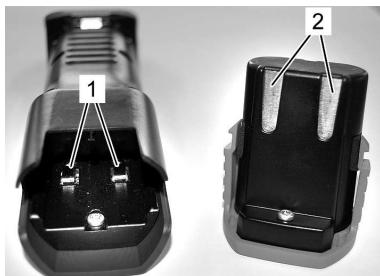

Fig. 11

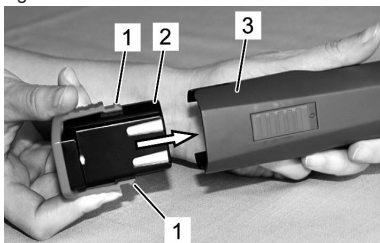

Fig. 12

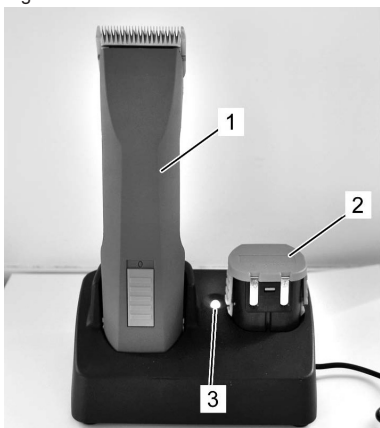

Fig. 13

7. Hold opladeren fast med en hånd, og træk klipperen (1) eller batteriet (2) ud med den anden.



BEMÆRK!

Hvis klipperen (1) og reservebatteriet (2) er placeret i opladerstationen samtidigt, oplades batteriet i klipperen (1) først.

Reservebatteriet (2) oplades først, når klipperen er opladet.

1. Kontroller klipperens kontakter (1) og batteriet (2) for fremmedlegemer og forurening.
2. Kontroller, at kontakten på klipperen er i OFF-position ("0") (fig. 4).

3. Sæt batteriet (2) ind i klipperen (3), indtil batteri-interlock'en (1) har fat på begge sider.

4. Sæt klipperen inklusive batteri (1) eller reservebatteri (2) ovenfra og uden vold ned i opladerfordybningen på opladerstationen.
5. Afvent batteriets opladningstid (3 Tekniske data).
6. Batteri oplader. Kontrolllyset lyser rødt (3) under opladningen. Så snart batteriet er opladet 90%, skifter det grønne kontrollys til grønt og opladeren skifter til flydende opladning.

6.1.3 Montering af skærehoved

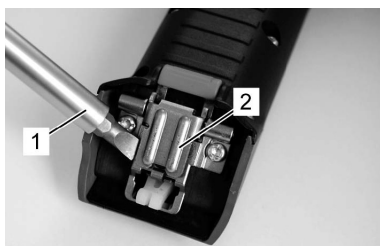

Fig. 14

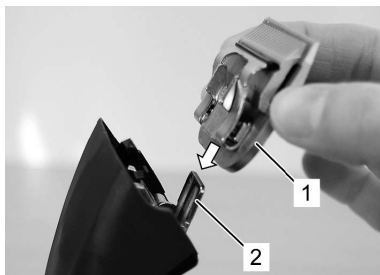

Fig. 15

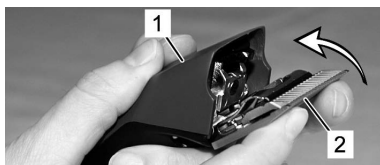

Fig. 16

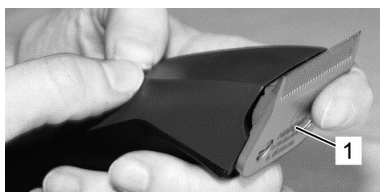

Fig. 17

1. Hvis bladhængslet (2) blev lukket utilsigtet, kan det åbnes ved hjælp af en skruetrækker (1), mens man samtidigt trykker på bladlåsen.

2. Monter skærehovedet (1) på det åbne bladhængsel (2).

3. Vip skærehovedet på plads (2) ved et let tryk på klipperen (1), som er tændt.

4. Kontroller, at skærehovedet (1) sidder sikkert fast.



BEMÆRK!

Kontroller, at skærehovedet (1) er korrekt fastsat for at sikre korrekt drift.

6.2 Aktiviteter under drift

6.2.1 Klipping

1. Fastspænd og berolig dyr tilstrækkeligt, før de klippes.
2. Tænd for klipperen, når du befinder dig inden for dyrets synsfelt.
3. Bevæg dig forfra hen imod dyret.
4. Vær opmærksom på dyrets adfærd under klipping.

6.2.2 Udskiftning af batteri

Når batteriet er tømt, slukkes klipperen af et beskyttende kredsløb.

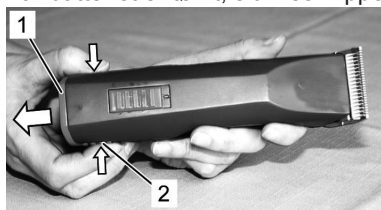

Fig. 18

1. Sæt kontakten i position "0" (fig. 4).
2. Skub batteri-interlock'en (2) på begge side indad, og træk batteriet (1) ud af klipperen.

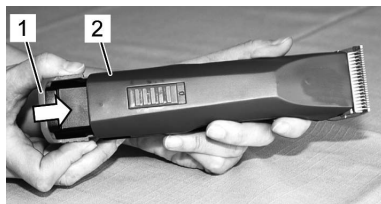

Fig. 19

3. Sæt det ladte batteriet (1) ind i klipperen (2), indtil batterilåsen er gået i hak på begge sider.

6.2.3 Udskiftning af skærehoved

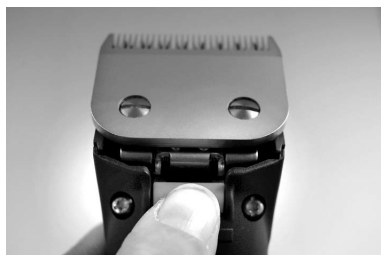

Fig. 20

1. Sæt kontakten i position "0" (fig.4).
2. Tryk på skærehovedets interlock.

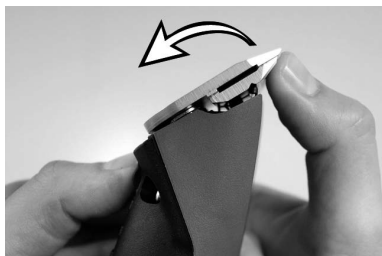

Fig. 21

3. Vip skærehovedet fremad, når der trykkes på skærehovedets interlock.
4. Tag skærehovedet af.
5. Rengør det åbne hængsel med den medfølgende børste.

6. Monter det foretrukne skærehovedet på bladhængslet og vip det på plads på den tændte klipper med et let tryk (fig. 15, 16, 17).



BEMÆRK!

Brug kun skarpe blade og udskift sløve eller defekte blade uden tænder. Bladene kan kun slibes skarpe igen på en særlig maskine eller af en specialist. Kontakt dit servicecenter i denne forbindelse.

6.2.4 Smøring

For at opnå gode klipperesultater og forlænge klipperens holdbarhed er det nødvendigt at påføre et tyndt olielag mellem det øverste og nederste blad (fig. 22).



FORSIGTIG!

Utilstrækkelig smøring af skærehovedet kan resultere i opvarmning og nedsat holdbarhed for klipper og blade samt nedsat batteritid. Derfor:

- ▶ Smør bladene tilstrækkeligt under klipningen (mindst hvert 15. minut), så de ikke bliver tørre (fig. 22).
- ▶ Anvend kun smøremidler, som er anbefalet af producenten.



BEMÆRK!

Anvend kun vores særlige olie eller en paraffinolie, som opfylder specifikationerne i ISO VG 15.

Den medfølgende olie er ugiftig og har ikke en irriterende virkning på hud eller slimhinder. Paraffinolien nedbrydes med ca. 20% efter 21 dage (CEL-L-33-T-82).



Fig. 22

Bladene skal smøre før, under og efter hver anvendelse. Når bladene på skærehovedet efterlader striber eller kører med nedsat hastighed, betyder det, at de skal smøres igen. Påfør nogle få oliedråber foran og lateralt på klippebladene (se pile i fig. 22). Tør overskydende olie væk med en blød, tør klud. Smørings-sprays sørger ikke for tilstrækkelig smøring, men har en kølende effekt på bladene. Udskift øjeblikkeligt beskadigede eller kærvede blad for at undgå skader.



FORSIGTIG!

Fjern al lækkende, brugt eller overskydende fedt fra smøringspunkterne og bortskaf det i overensstemmelse med lokale regler.

6.2.5 Rengøring

For at opnå gode klipperesultater og forlænge klipperens holdbarhed er det nødvendigt at påføre et tyndt olielag mellem det øverste og nederste blad (6.2.4 Smøring).

Skærehoved og hængsel

Rengør skærehoved og hængsel mellem klipninger.

Opladerstation

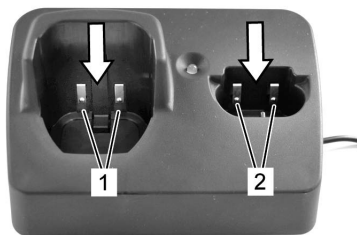

Fig. 23

1. Afbryd opladerstationen fra strømforsyningen.
2. Fjern eventuelt hår fra begge opladerforydbninger.
3. Rengør kontakt (1) og (2) med en tør klud efter behov.

Kontakter

Rengør batteriets og klipperens kontakter med en tør klud ved behov.



BEMÆRK!

Hvis klipperen og opladerstationen ikke bruges dagligt, skal de opbevares i den medleverede emballage. Ved daglig brug anbefales det at anbringe klipper og reservebatteri i opladerstationen.

7 Fejllister

- Fejlfindingen beskrevet her kan for størstedelen udføres af operatøren.
- Nogle opgaver skal dog udføres af særligt uddannet personale eller af et autoriseret servicecenter. Disse opgaver er markeret med (S).

Fejl	Årsag	Udbedring
Øverste blad bevæges ikke	Skærehoved har ikke ordentlig	Fat sæt skærehovedet korrekt fast, når motoren kører
	Skæreholder er defekt	Udskift skæreholder (S)
Klipper skærer dårligt eller slet ikke	Skæreblade er sløve	Få øvre og nedre blade slebet af service
	Saksens knive er ikke slebet forskriftsmæssigt	Skæreblade er ikke centreret korrekt (S)
	Skæreblade er ikke smurt	Smør skæreblade hver 15. minut
	Dyrenes' pels er våd	Klip kun tør pels
	Hår sidder fast mellem øvre og nedre blad	Tag skærehovedet af, skub det øvre blad halvt væk fra skærehoved, og fjern eventuelle hår mellem øvre og nedre blad
	Skærehoved har for lidt klippetryk	Få skærehoved eftersat (S)
Motor starter ikke	Tomt batteri	Oplad batteri
	Kontakter beskidte	Sluk for klipper, og rengør kontakter
	Defekt batteri	Skift batteriet ud
	Motorhus lugter brændt. Motor er brændt ud	Udskift motor og/eller elektronik (S)
Motor kører ikke (fortsat)	Motor og/eller elektronik defekt	Udskift motor og/eller elektronik (S)
	Skærehoved blokeret	Rengør og smør skærehoved
Motor kører meget langsomt	Skæreblade er ikke tilstrækkeligt smurt	Smør skæreblade
Køretid for fuldt opladet batteri er for kort og/eller blade opvarmes	Skæreblade er ikke tilstrækkeligt smurt	Smør skæreblade
	Der anvendes fladt, ikke helt opladet eller defekt batteri	Anvend kun et intakt og fuldt opladet originalt batteri
Kontrolløset på opladerstationen er ikke tændt	Opladerstation er ikke tilsluttet strømforsyningen	Slut opladerstationen til strømforsyningen
	Opladerstation er defekt	Få opladerstation eftersat (S)

Fejl	Årsag	Udbedring
Når batteriet er afladet, skifter lyset ikke fra grønt til rødt	Batteriets og/eller opladerstationen kontakter er tilsmudset	Rengør kontakter
	Defekt batteri	Skift batteriet ud
	Kontakter på opladerstation er deforme	Få opladerstation repareret (S)
LED blinker rødt/grønt på skift	Defekt batteri	Skift batteriet ud. Kontrollér batterierne hver for sig, hvis to batterier er sat ind i opladerstationen samtidigt.

8 Reservedele

Se reservedels oversigt bagerst i denne instruktionsbog.



ADVARSEL!

Fejlbehæftede reservedele kan resultere i beskadigelse, funktionsfejl samt komplet tab og kan forringe sikkerheden. Derfor:

- ▶ Anvend kun originale reservedele fra producenten. Køb reservedelene fra den officielle forhandler eller direkte fra producenten. Kontaktadresserne findes bag på denne vejledning.
- ▶ Hvis der ikke anvendes originale reservedele kan der ikke gøres krav om erstatning eller service.

Pos.nr.	Betegnelse	Antal
1	Husskalsæt komplet	1x
3	Batteri	1x
4	Motor	1x
5	PCB Klipper	1x
6	Gummilap	1x
7	Skæreholder	1x
8	Tætning	1x
9	Sikringsring	1x
10	Skive	1x
11	Excentrisk tandhjul, forsamlet	1x
14	PT-skrue Kombitorx KA30x16	12x
15	Bladfordybning	1x
16	Blad-interlock	1x
17	PT-skrue Kombitorx KA30x8	1x
18	Klippetryk, fjeder	1x
19	Bladstyring	1x
20	Spændemontering	1x
21	Øvre blad	1x
22	Nedre blad	1x

Pos.nr.	Betegnelse	Antal
23	Skrue M3,5x4	2x
24	Husets overdel opladerstation	1x
25a	PCB Opladerstation med koaksialhunстик	1x
25b	Netdel med stik	1x
26	Bundplade opladerstation	1x
27	Gummifod	4x
28	Stik, EU	1x
29	Stik, AU	1x
30	Stik, GB	1x
31	Stik, US	1x
32	Opladerstation med EU/GB/AU/US-stik	1x
33	Stik ARG	1x

9 Bortskaffelse



FORSIGTIG!

Miljøskade ved forkert bortskaffelse!

Elektronisk affald, batterier, smøremidler og andre hjælpestoffer er underlagt håndtering af farligt affald og må kun bortskaffes af autoriserede specialvirksomheder!



BEMÆRK!

Ved bortskaffelse skal klipperen og opladerstationen indleveres til et servicecenter i nærheden eller til en specialbutik til elektronik.

Innehållsförteckning

1	Säkerhet	3
1.1	Personal	3
1.2	Symboler och varningsupplysningar	3
1.3	Avsedd användning	4
1.4	Personlig skyddsutrustning	4
1.5	Strömförsörjning	4
1.6	Djur	5
1.7	Batteri	5
1.8	Skär	6
1.9	Barn	6
2	Allmänt	7
2.1	Garantivillkor	7
2.2	Kundservice	7
2.3	Ansvarsbegränsning	7
3	Tekniska data	8
3.1	Allmänt	8
3.2	Nätspänning	8
3.3	Driftsförhållanden	8
4	Montering och funktion	8
4.1	Leverans	8
4.2	Översikt	9
4.3	Sammandrag	9
4.4	Manöverelement	9
4.5	Laddningsstation	10
4.6	Batteri	10
5	Transport, förpackning och förvaring	10
6	Handhavande	11
6.1	Starta	11
6.1.1	Installera laddningsstationen	11
6.1.2	Ladda batteriet	12
6.1.3	Montera klipphuvudet	13
6.2	Aktiviteter under drift	14
6.2.1	Klippning	14
6.2.2	Byta batteri	14
6.2.3	Byta klipphuvud	14
6.2.4	Smörjning	15
6.2.5	Rengöring	16
7	Felsökning	17
8	Reservdelar	18
9	Kassering	19

1 Säkerhet

Bristande efterlevnad av instruktionerna och säkerhetsföreskrifterna i den här handboken kan orsaka driftsfel eller allvarlig personskada.

1.1 Personal

- Användaren måste ha erfarenhet av att hantera djuren som ska klippas.
- Barn och obehöriga får inte använda utrustningen.

Endast personer som kan förväntas utföra arbetet på ett ansvarsfullt sätt får använda klippern. Personer vars reaktionsförmåga är påverkad av droger, alkohol eller läkemedel får inte använda utrustningen.

1.2 Symboler och varningsupplysningar

I bruksanvisningen används olika symboler. Dessa hänvisar till möjliga risker eller uppmärksammar teknisk information. Om denna information inte iakttas, kan detta leda till personeller saksador eller en oekonomisk drift.

Symboler för fara



VARNING!

Hänvisar till en möjligtvis farlig situation. Om den inte undviks, kan svåra skador och till och med döden bli följden.



OBS!

Hänvisar till en möjligtvis farlig situation. Om den inte undviks, kan lätta eller obetydliga skador bli följden.

Informationssymboler



NOTERA!

Om denna information ej iakttas kan driftstörningar eller skador uppstå.

1.3 Avsedd användning

Utrustningen är uteslutande konstruerad och framtagen för den användning och det ändamål som beskrivs här.

Utrustningen är uteslutande avsedd för hund, katt, nöt och häst.

Att uppfylla alla indikationer i den här handboken är en del av den avsedda användningen.

Annan användning är uttryckligen förbjuden.



VARNING!

Följande är uttryckligen förbjudet:

- Använda maskinen för människor.
- Klippa andra djur, i synnerhet farliga djur som rovdjur.

1.4 Personlig skyddsutrustning

Halksäkra skor. För att förhindra halkolyckor på halt underlag.

1.5 Strömförsörjning



VARNING!

Det är förenat med livsfara att komma i kontakt med strömsatta delar. Därför:

- ▶ Håll alltid direkt i stickproppen när du drar ut den. Dra aldrig i kabeln, den kan skadas.
- ▶ Om isoleringen är skadad ska du omedelbart koppla ifrån strömförsörjningen och reparera.
- ▶ Innan du ansluter strömförsörjningen ska du jämföra tekniska data med data för strömförsörjningssystemet och bara ansluta om de stämmer överens.
- ▶ Koppla bara in laddningsstationen i uttag som inte är skadade.
- ▶ Linda aldrig kabeln runt maskinen och låt den inte komma i kontakt med varma underlag och föremål. Undvik att fukt kommer in i maskinen. Det kan orsaka kortslutning.
- ▶ Klipp aldrig våta djur.
- ▶ Torregör bara maskinen med en borste och rengöringsborsten.
- ▶ Doppa aldrig ner klippern eller klipphuvudet i vätska, som vatten, såpvatten, diesel, olja. Det kan allvarligt skada mekaniken och motorn.
- ▶ Starta aldrig klippern eller laddningsstationen om du misstänker att vätska kan komma in. Lämna in den till ett servicecenter.

- ▶ Avbryt energitillförseln innan du börjar med underhållsarbeten; dra ut kontakten. Skärens område får även vid avstängd maskin inte beröras om maskinen fortfarande är ansluten till strömkällan. När arbeten skall genomföras vid skärens/ klipp-huvudet skall alltid först strömförsörjningen avbrytas.

1.6 Djur



VARNING!

Klipprens ljud kan störa djuren. En spark, ett utfall eller djurets vikt kan ge allvariga skador. Därför:

- ▶ Endast personer som har erfarenhet av att hantera djuren får klippa djuren.
- ▶ Håll fast och lugna djuret innan du börjar klippa.
- ▶ Arbeta försiktigt.
- ▶ Obehöriga personer får inte närma sig klippplatsen

1.7 Batteri



VARNING!

Risk för skada vid felaktig hantering av batteriet!

Det laddningsbara batteriet måste hanteras extra försiktigt.

Därför:

- ▶ Använd bara originalbatteri.
- ▶ Kasta inte batteriet i eld och utsätt det inte för höga temperaturer. Det finns risk för explosion.
- ▶ Använd bara ett batteri som inte är skadat.
- ▶ Utsätt aldrig batteriet och laddningsstationen för direkt solljus eller fukt.
- ▶ Kortslut aldrig batteriet, batteriet kan gå sönder på grund av överhettning.
- ▶ Öppna aldrig batteriet. Vid felaktig användning kan läckande vätska orsaka irritation på huden. Undvik kontakt med batterivätskan. Vid kontakt, tvätta bort vätskan med mycket vatten. Om du får vätska i ögonen, skölj omedelbart med vatten i 10 minuter och kontakta läkare.



OBS!

Förkortad livslängd om batteriet hanteras felaktigt!

Om batteriet hanteras felaktigt minskar dess kapacitet. Därför:

- ▶ Använd bara originalladdningsstationen. Andra laddningsstationer kan förstöra batteriet.
- ▶ Koppla bort laddningsstationen från strömförsörjningen om den inte används under en längre tid.
- ▶ Ta bort batteriet och klippern från laddningsstationen när stationen inte är ansluten till strömförsörjningen.
- ▶ Sätt aldrig några föremål i laddningsstationens öppningar eller i klippers laddningsuttag.
- ▶ Ett batteri som inte kan laddas igen kan skada laddningsstationen och måste bytas ut.

1.8 Skär



VARNING!

Rörliga skär och skärens vassa eggjar kan skada huden. Därför:

- ▶ Arbeta försiktigt.
- ▶ Undvik att komma i kontakt med de rörliga skären.

1.9 Barn



VARNING!

Lämna aldrig utrustningen oövervakad och använd den med stor försiktighet när barn eller personer som inte kan bedöma faror finns i närheten.

2 Allmänt

Med hjälp av den här handboken uppnår du en säker och effektiv hantering av maskinen. Läs instruktionerna noggrant innan utrustningen börjar användas.

Grunden för en säker drift är att följa all information om säkerhet och handhavande i den här handboken.

Ha alltid den här handboken till hands. Se till att andra som använder utrustningen får tillgång till den här handboken.

2.1 Garantivillkor

Garantivillkoren ingår i tillverkarens allmänna bestämmelser och villkor.

2.2 Kundservice

Teknisk information tillhandahålls av vår kundservice eller våra auktoriserade servicecenter (se kontaktadress på baksidan av handboken).

Vår personal är dessutom intresserad av ny information och nya erfarenheter som kan vara användbara när det gäller att förbättra produkterna.

2.3 Ansvarsbegränsning

Alla data och all information i den här instruktionshandboken är sammanställda utifrån aktuella standarder, föreskrifter och state of the art, så väl som våra många års praktiska erfarenheter.

Tillverkaren påtar sig inget ansvar för fel till följd av:

- Att instruktionshandboken inte har efterlevts.
- Att klipper används för ej avsett bruk.
- Att utrustningen har använts av icke instruerad personal.
- Tekniska modifikationer.
- Att ej godkända reservdelar har använts.

Den faktiska leveransen kan skilja sig åt från de beskrivningar och bilder som ges, på grund av specialkonstruerade modeller, extra beställningsalternativ eller den senaste state of the art.

Detta elektriska klippaggregat har utvecklats och tillverkats av bästa tillgängliga komponenter. Det är utvecklat för att ge lång livslängd och hög prestanda. Om reservdelar skall bytas säkerställ att delarna är originaldelar. Om inte originaldelar används på denna precisionsprodukt kan prestandan försämrats och eventuella garantikrav kommer inte att uppfyllas. Kontakta alltid en auktoriserad serviceverkstad.

3 Tekniska data

3.1 Allmänt

Klipper	Längd	204 mm
	Bredd	50 mm
	Höjd	41 mm
	Vikt med batteri	0,44 kg
Laddningsstation	Laddningstid vid 20 °C	45 min
	Batteri	
	Typ	Li-Ion
	Spänning	enligt typskylt
	Kapacitet	enligt typskylt

3.2 Nätspänning

Elektricitet (Laddningsstation)	Spänning	100–240 V
	Laddningsstyrka, max.	enligt typskylt

3.3 Driftsförhållanden

Miljö	Temperaturområde	0–40 °C
	Relativ fuktighet, maximal	75%

4 Montering och funktion

4.1 Leverans

Klipper	1 styck
Klipphuvud (utrustningsinriktad)	1 styck
Reservbatteri (utrustningsinriktad)	1 styck
Laddningsstation	1 styck
Oljebehållare	1 styck
Rengöringsborste	1 styck
Bruksanvisning	1 styck
Förpackning för transport och förvaring	1 styck

4.2 Översikt

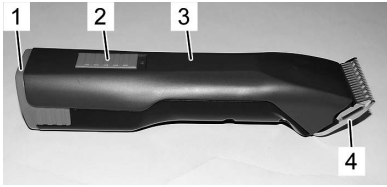

Fig. 1

- 1 Batteri
- 2 Brytare
- 3 Klipper
- 4 Klipphuvud
- 5 Spärr klipphuvud
- 6 Spärr batteri



Fig. 2

4.3 Sammandrag

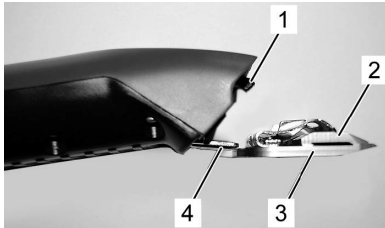

Fig. 3

Klippersn är till för att klippa hund, katt, nöt och häst. Två kamformade skär utgör skärverktyget. Underskåret som är riktat mot huden (3) är fast och sitter på svängarmen (4). Överskåret (2) rör sig på tvärs mot underskåret. Överskåret rör sig med hjälp av en manöverspak (1).

4.4 Manöverelement

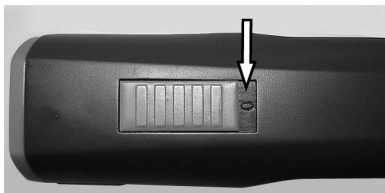

Fig. 4 Brytare i läge FRÅN ("0")

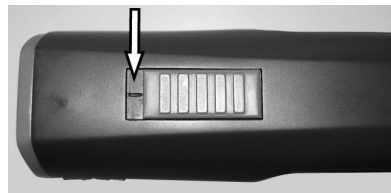

Fig. 5 Brytare i läge TILL ("I")

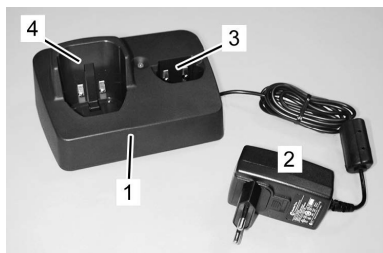

Fig. 6 Spärr klipphuvud



Fig. 7 Spärr batteri

4.5 Laddningsstation



- 1 Laddningsstation
- 2 Strömförsörjningsadapter
- 3 Laddningsöppning för batteriet
- 4 Laddningsöppning för klippern med integrerat batteri

Fig. 8

4.6 Batteri

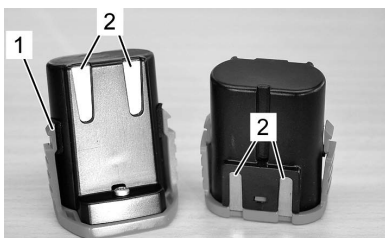

- 1 Spärr batteri
- 2 Kontakter

Fig. 9

5 Transport, förpackning och förvaring

Kontrollera direkt vid mottagandet att leveransen är komplett och utan transportskador.



NOTERA!

Anmäl en skada så fort du upptäcker den. Endast skadeanspråk kan göras inom garantitiden.

Till förpackningen används endast icke miljöfarligt material.

Förpackningen ska skydda de olika enheterna mot transportskador, korrosion och andra skador.

Förvara klipper och tillbehör under följande förhållanden:

- ▶ Förvaras alltid i den medföljande förpackningen.
- ▶ Förvaras ej utomhus.
- ▶ Förvaras torrt och dammfritt.
- ▶ Skyddas mot direkt solljus.
- ▶ Undvik mekaniska stötar.
- ▶ Förvaringstemperatur: 0–40 °C.
- ▶ Relativ fuktighet: max. 75%. Vid längre förvaring än tre månader, kontrollera alla delarnas allmänna kondition då och då. Förbättra eller förnya konserveringen vid behov.

6 Handhavande



VARNING!

Felaktigt handhavande kan orsaka skada på personer eller objekt. Därför:

- Gör alla moment i enlighet med anvisningarna i den här instruktionshandboken.

6.1 Starta

6.1.1 Installera laddningsstationen

- Iakttag alla tekniska data enligt driftsförhållandena (3 Tekniska data).
- Ytan måste vara jämn och tillräckligt stabil och klara tillräckligt hög nyttolast.
- Platsen måste vara skyddad mot fukt och regn.
- Kraftuttag i ytterområdet måste vara försedda med en överströmsbrytare (FI).
- Arbetsplatsen måste ha tillräckligt god belysning och ventilation.
- Platsen måste vara utom räckhåll för barn.

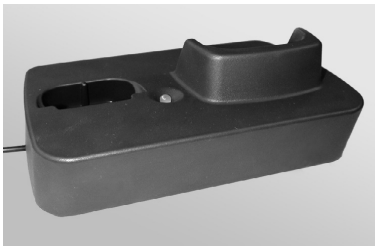

1. Placera laddningsstationen på en stadig, jämn, torr, ren och tom yta.
2. Koppla laddningsstationen till kraftuttaget.

Fig. 10

3. I laddningsstationen ingår elektronik som hela tiden kontrollerar funktionerna. Därför kan byte ta upp till 3 sekunder.
4. När lysdioden lyser med ett fast grönt sken är stickproppen korrekt ansluten till kraftuttaget och laddningsstationen klar att användas.
5. Om batteriet är helt tomt, väcker laddningsstationen batteriet. Detta kan ta upp till 5 minuter. Därefter startar den normala laddningsprocessen.

6.1.2 Ladda batteriet

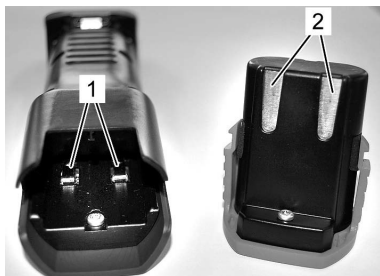

Fig. 11

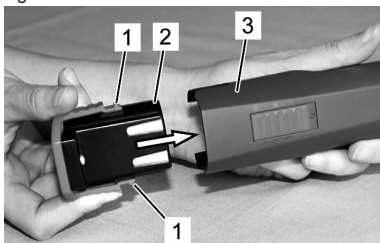

Fig. 12

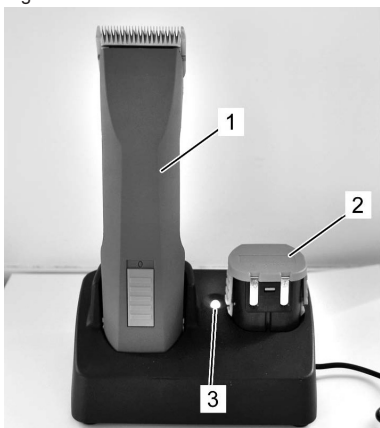

Fig. 13

7. Håll laddaren stadigt med ena handen och dra ut klippern (1) eller batteriet (2) med den andra.



NOTERA!

Om klippern (1) och reservbatteriet (2) står samtidigt i laddningsstationen laddas först batteriet i klippern (1).

Reservbatteriet (2) laddas först när klippern har laddats.

1. Kontrollera om det finns främmande partiklar och föroreningar på klippers kontaktar (1) och på batteriet (2).

2. Säkerställ att klippers brytare är i läge OFF ("0") (fig. 4).

3. För in batteriet (2) i klippern (3) tills batterispärren (1) aktiveras på båda sidorna.

4. Sätt ner klippern med batteri (1) eller reservbatteri (2) ovanifrån utan kraft i laddningsöppningen på laddningsstationen.

5. Vänta medan batteriet laddas (3 tekniska data).

6. Batteriet laddas. Under laddningstiden lyser kontrollampen rött (3). Så fort batteriet har laddats till 90% tänds den gröna kontrollampen och laddaren övergår till underhållsladdning.

6.1.3 Montera klipphuvudet

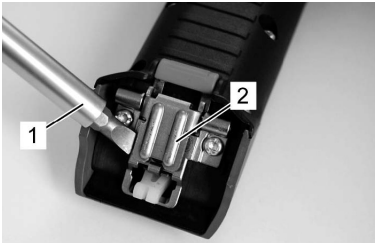

Fig. 14

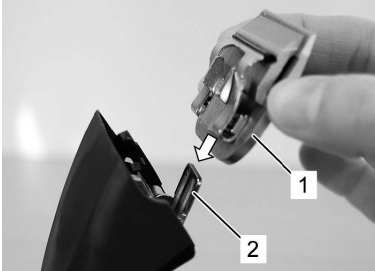

Fig. 15

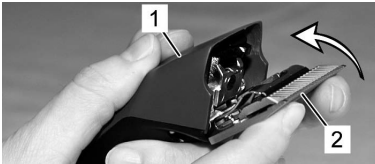

Fig. 16



Fig. 17

1. Om svängarmen (2) stängs på fel sätt kan du öppna den med en skruvmejsel (1) genom att samtidigt trycka in skärspärren.

2. Sätt klipphuvudet (1) på den öppna svängarmen (2).

3. Vik klipphuvudet (2) genom att trycka lätt på klippern (1) som startar.

4. Säkerställ att klipphuvudet (1) sitter ordentligt.



NOTERA!

Kontrollera att klipphuvudet (1) sitter korrekt, för att det ska fungera på rätt sätt.

6.2 Aktiviteter under drift

6.2.1 Klippning

1. Håll fast och lugna djuret innan du börjar klippa.
2. Starta klippern redan i djurets synfält.
3. Närma dig djuret framifrån.
4. Iakttag djurets beteende under klippningen.

6.2.2 Byta batteri

När batteriet är urladdat stängs klippern av via en skyddskrets.

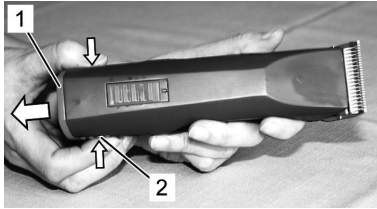

Fig. 18

1. Vrid brytaren till läge "0" (fig. 4).
2. Tryck på batterispärren (2) på båda sidorna inåt och dra ut batteriet (1) ur klippern.

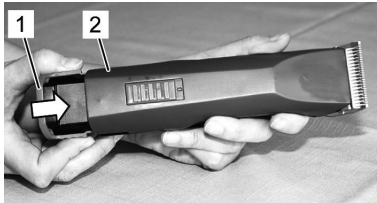

Fig. 19

3. För in det laddade batteriet (1) i klippern (2) tills batterispärren aktiveras på båda sidorna.

6.2.3 Byta klipp huvud



Fig. 20

1. Vrid brytaren till läge "0" (fig. 4).
2. Tryck på klipp huvudets spärr.

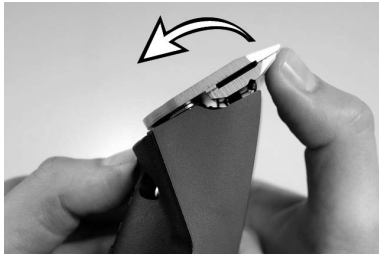

Fig. 21

3. Vik klipphuvudet framåt när du trycker på klipphuvudets spärr.
4. Ta bort klipphuvudet.
5. Rengör den öppnade svängarmen med den medföljande borsten.

6. Sätt klipphuvudet på svängarmen och vik den över den påslagna klippen med lätt tryck (fig. 15, 16, 17).



NOTERA!

Arbeta bara med vassa skär, byt ut slöa eller skadade skär utan tänder. Rätt skärpning av skären görs bara av särskilda maskiner eller av specialister. Kontakta i det fallet ditt servicecenter.

6.2.4 Smörjning

För att uppnå ett bra klippresultat och för att öka klippers och klipphuvudets livslängd måste du lägga på en tunn oljefilm mellan över- och underskåret (fig. 22).



OBS!

Otillräcklig smörjning av klipphuvudet leder till överhettning och förkortad livslängd för klipper och skär, liksom minskad körtid för batteriet. Därför:

- ▶ Smörj skären tillräckligt mycket under klippningen (minst var femtonde minut), så att de inte torkar (fig. 22).
- ▶ Använd endast smörjmedel enligt tillverkarens anvisningar.



NOTERA!

Använd endast vår specialolja eller en paraffinolja som uppfyller specifikationen ISO VG 15.

Den medföljande oljan är icke-toxisk och ger inga irritationer vid kontakt med huden eller slemhinnorna. Paraffinoljan bryts ner ca 20% efter 21 dagar (CEL-L-33-T-82).



Fig. 22

Skären måste smörjas före, under och efter varje användning. När klippers skär lämnar ränder eller går med lägre hastighet är det ett tecken på att det behövs olja. Lägg några droppar olja fram på och tvärs över klippskären (se pilarna i fig. 22). Torka bort överskottsolja med en mjuk, torr trasa. Smörjsprayer innehåller inte tillräckligt mycket olja för att smörjningen ska bli bra, men kyler skären. Byt omedelbart skadade eller slöa skär för att undvika skador.



OBS!

Ta bort all läckande, förbrukad eller överflödiga olja från smörjpunkterna. Den ska tas omhand i enlighet med lokala föreskrifter.

6.2.5 Rengöring

För att uppnå ett bra klippresultat och för att öka klippers och kliphuvudets livslängd måste du lägga på en tunn oljefilm mellan över- och underskåret (6.2.4 Smörjning).

Kliphuvud och svängarm

Rengör kliphuvuden och svängarm mellan de olika klippningarna.

Laddningsstation

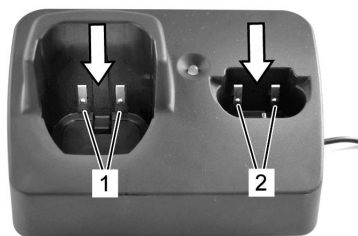

Fig. 23

1. Koppla bort laddningsstationen från strömförsörjningen.
2. Ta bort hår från laddningsöppningarna om det behövs.
3. Rengör vid behov kontakterna (1) och (2) med en torr trasa.

Kontakter

Rengör vid behov batteriets och klippers kontakter med en torr trasa.



NOTERA!

Förvara klippern och laddningsstationen i den tillhörande förpackningen när de inte används dagligen. När klippern används dagligen rekommenderar vi att du sätter klippern och reservbatteriet i laddningsstationen.

7 Felsökning

- De felsökningsmoment som beskrivs här kan i de flesta fall utföras av användaren.
- Vissa moment kan bara göras av särskilt utbildad personal eller av ett auktoriserat servicecenter. De momenten är markerade med (S).

Störning	Årsag	Udbedring
Överskåret rör sig inte	Klipphuvudet sitter inte korrekt	Sätt fast klipphuvudet korrekt när motorn går
	Skärhållaren är defekt	Byt skärhållare (S)
Klipper skär dåligt eller inte alls	Skäret är slött	(S) Lämna in över- och underskären för skärpning
	Skären är inte rätt centerade	
	Skären är har inte smörjts	Smörj skären var femtonde minut
	Djurets hår är vått	Klipp bara torrt hår
	Hår sitter fast mellan över- och underskären	Ta bort klipphuvudet, tryck ut överskåret halvvägs från klipphuvudet, ta bort hår mellan över- och underskåret
	Klipphuvudet har för lite klipstryck	Inspektera klipphuvudet (S)
Motorn går inte	Batteriet är tomt	Ladda batteriet
	Kontakterna är smutsiga	Stäng av klippern och rengör kontakterna
	Defekt batteri	Byt batteri
	Det luktar bränt från motorhuset Motorn är trasig	Byt ut motorn och/eller elektroniken (S)
Motorn går inte (fortsättning)	Motorn och/eller elektroniken defekt	Byt ut motorn och/eller elektroniken (S)
	Klipphuvudet är blockerat	Rengör och smörj klipphuvudet
Motorn går mycket långsamt	Skären är inte tillräckligt smorda	Smörj skären
Körtiden för ett fulladdat batteri är för kort och/eller skären blir varma	Skären är inte tillräckligt smorda	Smörj skären
	Ett tomt, ej fulladdat eller defekt batteri används	Använd enbart intakt, fulladdat originalbatteri
Laddningsstationens kontrollampa lyser inte	Laddningsstationen är inte ansluten till strömförsörjningen	Anslut laddningsstationen till strömförsörjningen
	Laddningsstationen är defekt	Inspektera laddningsstationen (S)

Störning	Årsag	Udbedring
När batteriet är urladdat växlar inte lampan från grönt till rött	Kontakterna på batteriet eller laddningsstationen är smutsiga	Rengör kontakterna
	Defekt batteri	Byt batteri
	Laddningsstationens kontakter är deformerade	Reparera laddningsstationen (S)
LED-lampan blinkar turvis rött och grönt	Defekt batteri	Byt batteri. Testa batterierna separat om du har två batterier samtidigt i laddningsstationen.

8 Reservdelar

Se illustration av reservdelarna i slutet av denna instruktionsbok.



VARNING!

Felaktiga reservdelar kan orsaka skador, driftsfel eller totalt stopp och kan minska säkerheten. Därför:

- ▶ Använd endast reservdelar i original från tillverkaren. Köp reservdelarna hos återförsäljaren eller direkt hos tillverkaren.
- ▶ Om du inte använder originalreservdelar upphör alla garanti- och serviceanspråk att gälla.

Pos. Nr.	Beteckning	Antal
1	Komplett kåpa	1x
3	Batteri	1x
4	Motor	1x
5	PCB-klipper	1x
6	Gummitätning	1x
7	Skärhållare	1x
8	Tätning	1x
9	Fjäddering	1x
10	Bricka	1x
11	Excenterkugghjul, förmonterat	1x
14	PT-skruv Kombitorx KA30x16	12x
15	Skäröppning	1x
16	Skärspärr	1x
17	PT-skruv Kombitorx KA30x8	1x
18	Tryckfjäder	1x
19	Skärstyrning	1x
20	Klämmontering	1x
21	Överskär	1x
22	Underskär	1x
23	Skruv M3,5x4	2x

Pos. Nr.	Beteckning	Antal
24	Övre hus för laddningsstation	1x
25a	PCB-laddningsstation med rund stickpropp	1x
25b	Nätdel med kontakt	1x
26	Jordplatta för laddningsstation	1x
27	Gummifot	4x
28	Stickpropp EU	1x
29	Stickpropp AU	1x
30	Stickpropp GB	1x
31	Stickpropp US	1x
32	Laddningsstation med EU/GB/AU/US-stickpropp	1x
33	Stickpropp ARG	1x

9 Kassering



OBS!

Miljöskador vid felaktig kassering!

Elektronikavfall, batteri, smörjmedel och andra tillsatser är underkastade hanteringen av farligt avfall och får bara kasseras av särskilda center!



NOTERA!

Lämna in klipper och laddningsstationen för kassering till närmaste servicecenter eller elektronikspecialist.

Innholdsfortegnelse

1	Sikkerhet	3
1.1	Personer	3
1.2	Symboler og advarselshenvisninger	3
1.3	Bestemt bruk	4
1.4	Personlig beskyttelsesutstyr	4
1.5	Strømforsyning	4
1.6	Dyr	5
1.7	Batteri	5
1.8	Blader	6
1.9	Barn	6
2	Generelt	7
2.1	Garantivilkår	7
2.2	Kundeservice	7
2.3	Ansvarsbegrensning	7
3	Tekniske data	8
3.1	Generell informasjon	8
3.2	Nettspenning	8
3.3	Driftsforhold	8
4	Montering og funksjon	8
4.1	Leveranse	8
4.2	Oversikt	9
4.3	Abstrakt	9
4.4	Driftselementer	9
4.5	Ladestasjon	10
4.6	Batteri	10
5	Transport, emballasje og lagring	10
6	Drift	11
6.1	Første oppstart	11
6.1.1	Sette opp ladestasjonen	11
6.1.2	Lad opp batteriet	12
6.1.3	Montere klippehodet	13
6.2	Aktiviteter under drift	14
6.2.1	Klipping	14
6.2.2	Skifte ut batteriet	14
6.2.3	Skifte ut klippehodet	14
6.2.4	Smøring	15
6.2.5	Rengjøring	16
7	Feillister	17
8	Reservedeler	18
9	Avhending	19

1 Sikkerhet

Hvis instruksjonene og sikkerhetsforskriftene i denne håndboken ikke følges, kan det føre til funksjonssvikt eller alvorlige personskader.

1.1 Personer

- Brukeren har erfaring med de dyrene han/hun skal klippe.
- Det er forbudt for barn å bruke maskinen.

Klippemaskinen må kun brukes av personale som forventes å gjøre et pålitelig arbeid. Personer som er påvirket av narkotika, alkohol eller legemidler, må ikke betjene utstyret.

1.2 Symboler og advarselshenvisninger

I bruksanvisningen brukes ulike symboler. Disse henviser til ulike farer og signaliserer tekniske informasjoner. Dersom disse ikke blir fulgt, kan dette medføre personskade, materialskade og ulønsom drift.

Faresymbol



ADVARSEL!

Betegner en situasjon som muligens kan være farlig. Hvis den ikke unngås, kan det føre til død eller alvorlige skader.



FORSIKTIG!

Betegner en situasjon som muligens kan være farlig. Hvis den ikke unngås, kan det føre til lette skader.

Informasjonssymbol



HENVISNING!

Hvis det ikke blir tatt hensyn til dette, kan det føre til driftsforstyrrelser eller skader.

1.3 Bestemt bruk

Utstyret er utelukkende konstruert og tiltenkt den bruk og det formål som her er beskrevet.

Utstyret er utelukkende ment for bruk på hunder, katter, kveg og hester.

Overholdelse av alle instruksjoner i denne håndboken er en del av den tiltenkte bruken.

All annen bruk er strengt forbudt.



ADVARSEL!

Det er strengt forbudt å:

- Bruke maskinen på personer.
- Klippe andre dyr, og da spesielt farlige dyr slik som rovdyr.

1.4 Personlig beskyttelsesutstyr

Sklisikre sko. For å unngå å skli på glatt underlag.

1.5 Strømforsyning



ADVARSEL!

Livsfare ved kontakt med spenningsførende komponenter. Derfor:

- ▶ Når du skal dra ut støpselet, må du alltid holde i støpselet. Dra aldri i kabelen da denne kan skades.
- ▶ Hvis isolasjonen er skadet, må du straks kople fra strømforsyningen og sørge for å få den reparert.
- ▶ Før du kopler enheten til strømforsyningen, må sørge for at de tekniske dataene samsvarer med strømforsyningen og bare kople til hvis det er samsvar.
- ▶ Ladestasjonen må kun plugges i uskadete stikkontakter.
- ▶ Kabelen må aldri vikles rundt maskinen, og hold den unna varme flater og gjenstander. Utsett ikke maskinen for fuktighet. Dette kan føre til kortslutning.
- ▶ Klipp aldri våte dyr.
- ▶ Rengjør maskinen tørt med en kost og rengjøringsbørsten.
- ▶ Senk aldri klippemaskinen og klippehodet ned i væsker som f.eks. vann, såpevann, diesel, bensin, osv. Dette kan føre til alvorlige skader på mekaniske deler og motoren.
- ▶ Slå ikke på klippemaskinen eller ladestasjonen hvis du har mistanke om væske i maskinen. Send den inn til service.

- ▶ Trekk ut støpselet for å stanse all energitilførsel før du starter vedlikeholdsarbeid. Ikke berør området rundt skjæreknivene, selv om maskinen er slått av, så lenge støpselet er satt i. Ved arbeider med skjæreknivene/skjærehodet må du alltid først bryte av strømmen.

1.6 Dyr



ADVARSEL!

Støyen til klippemaskinen kan gjøre dyrene urolige. Et spark, et angrep eller vekten til dyret kan forårsake alvorlige skader. Derfor:

- ▶ Kun personer med dyreerfaring må klippe dyr.
- ▶ Fest og ro ned dyret tilstrekkelig før du begynner å klippe det.
- ▶ Gå varsomt frem under arbeidet.
- ▶ Uautoriserte personer må ikke nærme seg klippestedet

1.7 Batteri



ADVARSEL!

Fare for personskade ved feil håndtering av batteriet!

Det oppladbare batteriet må håndteres spesielt varsomt.

Derfor:

- ▶ Bruk kun originale batterier.
- ▶ Batteriet må ikke brennes eller utsettes for høye temperaturer. De kan eksplodere.
- ▶ Bruk kun et batteriet som ikke har skader.
- ▶ Batteriet og ladestasjonen må aldri utsettes for direkte sollys eller fuktighet.
- ▶ Batteriet må aldri kortsluttes da det kan overopphetes og eksplodere.
- ▶ Batteriet må aldri åpnes. Batteriet inneholder væske som kan skade huden. Unngå all kontakt med batterivæske. Ved kontakt må du skylle bort væsken med mye vann. Hvis du får batterivæske på øynene, må du straks skylle dem i 10 minutter og kontakte lege.



FORSIKTIG!

Batteriet får redusert levetid hvis det håndteres feil!

Når batteriet håndteres feil, vil batteriets kapasitet bli redusert.

Derfor:

- ▶ Bruk kun den originale batteriladestasjonen. Andre ladestasjoner kan skade batteriet.

- ▶ Når ladestasjonen ikke skal brukes på en stund, kople du den fra strømforsyningen.
- ▶ Ta ut batteriet og klippemaskinen fra ladestasjonen når stasjonen ikke er koplet til strømforsyningen.
- ▶ Før aldri gjenstander inn i åpningene på ladestasjonen eller inn i ladeåpningen på klippemaskinen.
- ▶ Et batteri som ikke kan lades igjen, vil skade ladestasjonen og må skiftes ut.

1.8 Blader



ADVARSEL!

De bevegelige bladene og de skarpe kantene på dem kan skade huden. Derfor:

- ▶ Gå varsomt frem under arbeidet.
- ▶ Unngå enhver kontakt med de bevegelige bladene.

1.9 Barn



ADVARSEL!

La aldri utstyret ligge uten tilsyn, og arbeid svært forsiktig når det er barn eller andre som ikke er i stand til å bedømme fare, i nærheten.

2 Generelt

Denne håndboken lar deg håndtere maskinen på en trygg og effektiv måte. Les disse instruksjonene nøye før du starter driften. Sikker drift avhenger av at du følger alle instruksjoner om sikkerhet og drift i denne håndboken.

Ta godt vare på denne håndboken. Hvis andre personer skal bruke utstyret, må du gi dem denne håndboken.

2.1 Garantivilkår

Garantivilkårene er beskrevet i de generelle vilkårene til produsenten.

2.2 Kundeservice

Hvis du ønsker teknisk informasjon, kan du kontakte vår kundeservice og våre autoriserte serviceavdelinger.

Våre medarbeidere er også interessert i nye opplysninger og erfaringer fra driften som kan være nyttige for oss når vi skal forbedre våre produkter.

2.3 Ansvarsbegrensning

Alle data og opplysninger i denne instruksjonshåndboken er i henhold til gjeldende standarder og forskrifter, og bygger på mange års drift og erfaring i bransjen.

Produsenten påtar seg intet ansvar for ulemper som skyldes:

- Ignorering av instruksjonshåndboken.
- Utsiktet bruk av klippemaskinen.
- Bruk av ikke-instruert personale.
- Tekniske modifiseringer.
- Bruk av ikke-godkjente reservedeler.

Den faktiske leveransen kan avvike fra spesialdesignede modeller, fra ekstra bestillingsalternativer eller fra beskrivelsene og illustrasjonene i denne håndboken.

Denne klippemaskinen har blitt utviklet og satt sammen ved hjelp av de beste tilgjengelige komponenter. Den er konstruert for å gi lang levetid og høy ytelse. Hvis reservedeler må byttes i løpet av produktets levetid, må du sørge for at det benyttes originale deler. Dersom det ikke benyttes originale reservedeler kan redusere ytelsen til dette presisjonskonstruerte produktet og vil ikke oppfylle eventuelle garantikrav. Kontakt alltid en autorisert reparatør.

3 Tekniske data

3.1 Generell informasjon

Klippemaskin	Lengde	204 mm
	Bredde	50 mm
	Høyde	41 mm
	Vekt med batteri	0,44 kg
Ladestasjon	Ladetid ved 20 °C	45 min
Batteri	Type	Li-Ion
	Spenning	iht. typeskiltet
	Kapasitet	iht. typeskiltet

3.2 Nettspenning

Elektrisitet (ladestasjon)	Spenning	100–240 V
	Ladestrømstyrke, maks	iht. typeskiltet

3.3 Driftsforhold

Miljø	Temperaturområde	0–40 °C
	Relativ fuktighet, maks	75%

4 Montering og funksjon

4.1 Leveranse

Klippemaskin	1 stk.
Klippehode (utstyrsorientert)	1 stk.
Reservebatteri (utstyrsorientert)	1 stk.
Ladestasjon	1 stk.
Smøreolje	1 stk.
Rengjøringsbørste	1 stk.
Instruksjonsbok	1 stk.
Emballasje for transport og oppbevaring	1 stk.

4.2 Oversikt

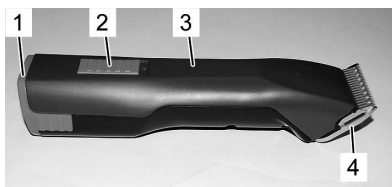

Fig. 1

- 1 Batteri
- 2 Bryter
- 3 Klippemaskin
- 4 Klippehode
- 5 Sperre klippehode
- 6 Sperre batteri



Fig. 2

4.3 Abstrakt

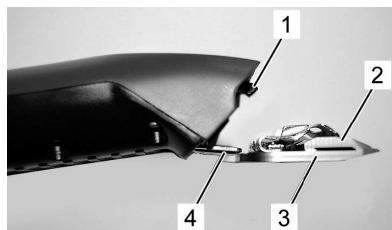

Fig. 3

Utstyret er utelukkende ment for bruk på hunder, katter, kveg og hester. To kamformede blader er klippeverktøyet. Det nedre bladet mot huden (3) er fastog festet på bladhengselet (4). Det øvre bladet (2) beveger seg på tvers av det nedre. Det øvre bladet beveger seg ved hjelp av en betjeningsspak (1).

4.4 Driftselementer



Fig. 4 Bryter i AV-posisjon („0“)

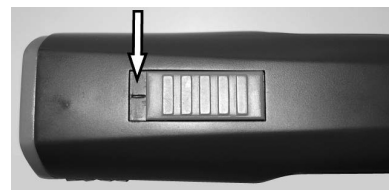

Fig. 5 Bryter i PÅ-posisjon („I“)



Fig. 6 Sperre klippehode



Fig. 7 Sperre batteri

4.5 Ladestasjon

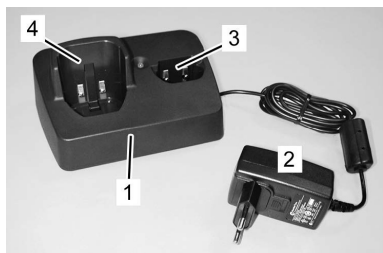

Fig. 8

- 1 Ladestasjon
- 2 Strømadapter
- 3 Atskilt ladeåpning for batteriet
- 4 Ladeåpning for klippemaskinen med integrert batteri

4.6 Batteri

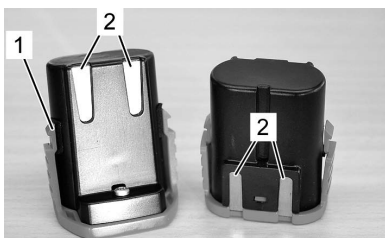

Fig. 9

- 1 Sperre batteri
- 2 Kontakter

5 Transport, emballasje og lagring

Kontroller umiddelbart ved mottak at leveransen inneholder det den skal og ikke er skadet.



HENVISNING!

Reklamer på skaden så snart du oppdager den. Skadereklamasjoner kan bare finne sted innen den gyldige tiden.

Når det gjelder emballasjen, er det bare brukt miljøvennlige materialer.

Emballasjen skal beskytte de enkelte komponentene mot transportskader, korrosjon og andre skader fram til de skal brukes.

Klippemaskinen og tilbehøret bør oppbevares iht. følgende:

- ▶ Oppbevares alltid i medfølgende emballasje.
- ▶ Må ikke oppbevares utendørs.
- ▶ Oppbevares tørt og støvfritt.
- ▶ Beskytt mot direkte sollys.
- ▶ Unngå mekaniske støt.
- ▶ Lagringstemperatur: 0 til 40 °C.
- ▶ Relativ fuktighet: maks. 75%. Ved oppbevaring i mer enn 3 måneder, må du regelmessig sjekke tilstanden til alle delene. Om nødvendig bør du endre oppbevaringsforholdene.

6 Drift



ADVARSEL!

Feil bruk kan føre til skader på personer eller gjenstander. Derfor:

- Utfør alle driftstrinnene iht. indikasjonene i denne instruksjonshåndboken.

6.1 Første oppstart

6.1.1 Sette opp ladestasjonen

- Ta hensyn til alle tekniske data iht. driftsforholdene (3 Tekniske data).
- Installasjonsflaten må være jevn, stabil og tåle den nødvendige belastningen.
- Installasjonsstedet må være beskyttet mot fuktighet og regn.
- Strømuttak i det ytre området må være utstyrt med en reststrøm-bryter (FI).
- Arbeidsplassen må ha tilstrekkelig belysning og ventilasjon.
- Installasjonsstedet må være utilgjengelig for barn.

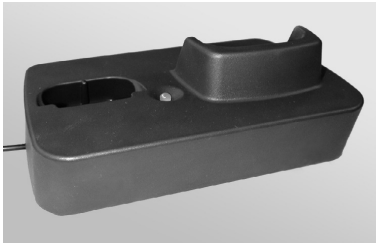

1. Sett ladestasjonen på et stabilt, plant, tørt og rent underlag.
2. Plugg ladestasjonen inn i strømuttaket.

Fig. 10

3. Ladestasjonen er utstyrt med elektronikk som kontrollerer funksjonene kontinuerlig. Omkobling kan derfor ta inntil 3 sekunder.
4. Den grønne LED-lampen angir at pluggen er riktig tilkoplek strømuttaket og at ladestasjonen er klar for bruk.
5. Har batteriet blitt utladet helt, vil ladestasjonen vekke batteriet igjen. Det kan ta inntil 5 minutter. Deretter starter den vanlige ladeprosessen.

6.1.2 Lad opp batteriet

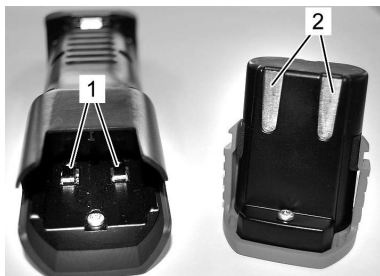

Fig. 11

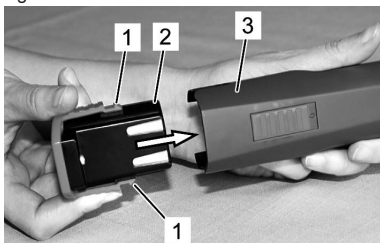

Fig. 12

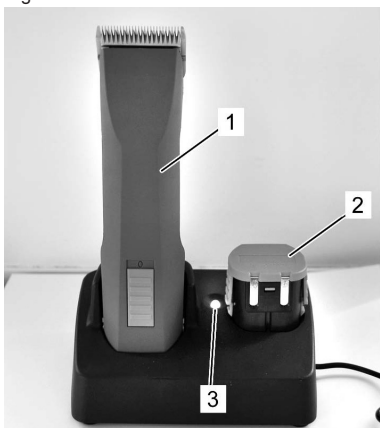

Fig. 13

7. Hold laderen godt i den ene hånden, og dra klippemaskinen (1) eller batteriet (2) ut med den andre.



HENVISNING!

Hvis klippemaskinen (1) og reservebatteriet (2) står samtidig i ladestasjonen, er det først batteriet i klippemaskinen (1) som lades. Reservebatteriet (2) lader etter at klippemaskinen er ferdigladet.

1. Kontroller kontaktene på klippemaskinen (1) og batteriet (2) for fremmedelementer og kontaminasjon.
2. Forviss deg om at bryteren på klippemaskinen er i AV-posisjon („0“) (fig. 4).

3. Sett batteriet (2) inn i klippemaskinen (3) til batterisperreren (1) går i lås på begge sider.

4. Sett klippemaskinen med det innsatte batteriet (1) eller reservebatteriet (2) ovenfra og uten makt ned i ladeåpningen på ladestasjonen.
5. Vent på batteriladetiden (3 Tekniske data).
6. Batteriet lader. Under ladingen lyser kontrollampen rødt (3). Når batteriet er ladet minst 90%, vil den grønne kontrollampen lyse, og laderen vil gå over til vedlikeholdslading.

6.1.3 Montere klippehodet

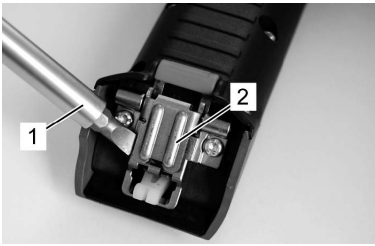

Fig. 14

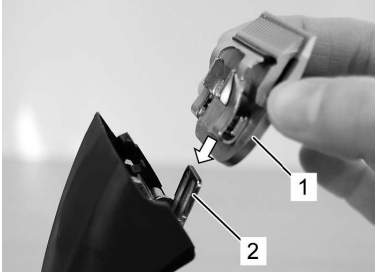

Fig. 15

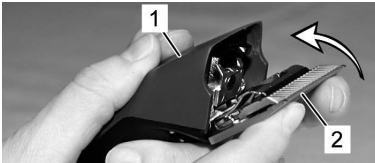

Fig. 16



Fig. 17

1. Hvis bladhengselet (2) lukkes utilsiktet, kan du åpne det med en skrutrekker (1) ved samtidig å trykke på knivlåsen.

2. Fest klippehodet (1) på det åpne bladehengselet (2).

3. Legg sammen klippehodet (2) med et lett trykk på klippemaskinen (1) som er slått på.

4. Forviss deg om at klippehodet (1) sitter som det skal.



HENVISNING!

For å oppnå riktig drift må du forvise deg om at klippehodet (1) sitter som det skal.

6.2 Aktiviteter under drift

6.2.1 Klipping

1. Fest og ro ned dyret tilstrekkelig før du begynner å klippe det.
2. Slå på klippemaskinen innenfor synsfeltet til dyret.
3. Nærm deg dyret varsomt forfra.
4. Under klippingen må du følge med på atferden til dyret.

6.2.2 Skifte ut batteriet

Når batteriet er utladet, slås klippemaskinen av via en vernekrets.

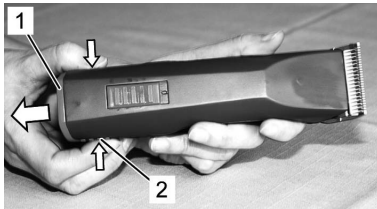

Fig. 18

1. Sett bryteren på „0“ (fig. 4).
2. Trykk batterisperren (2) på begge sidene inn, og dra batteriet (1) ut av klippemaskinen.



Fig. 19

3. Skyv det ladede batteriet (1) inn i klippemaskinen (2) til batterisperren går i lås på begge sider.

6.2.3 Skifte ut klippehodet



Fig. 20

1. Sett bryteren på „0“ (fig.4).
2. Trykk inn sperren for klippehodet.

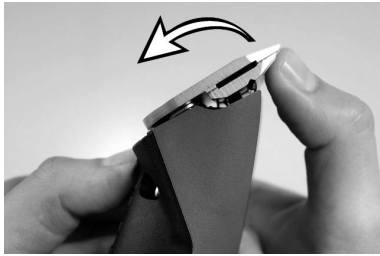

Fig. 21

3. Før klippehodet frem når sperren for klippehodet trykkes inn.
4. Ta av klippehodet.
5. Rengjør det åpnete hengselet med børsten.

6. Fest klippehodet på bladhengselet, og fold den inn på den påslåtte klippemaskinen med et lett trykk (fig. 15, 16, 17).



HENVISNING!

Du bør bare arbeide med skarpe blader. Sløve eller defekte blader uten tenner bør skiftes ut. Riktig kvessing av blader bør bare gjøres med spesialmaskiner eller av en spesialist. Ta da kontakt med servicesenteret.

6.2.4 Smøring

For å oppnå gode klippemaskinesultater og for å øke levetiden til klippemaskinen og klippehodet, må du påføre et tynt lag md olje mellom det øvre og nedre bladet (fig. 22).



FORSIKTIG!

Utilstrekkelig smøring av klippehodet fører til overoppheting og redusert levetid på klippemaskin og blader, så vel som redusert batterikapasitet. Derfor:

- ▶ Smør bladene tilstrekkelig under klippingen (minst hvert 15. minutt), slik at de ikke går tørre (fig. 22).
- ▶ Bruk bare de smøremidlene som anbefales av produsenten.



HENVISNING!

Bruk bare vår spesialolje eller en parafinolje som tilfredsstill ISO VG 15-spesifikasjonen.

Den medfølgende oljen er ikke giftig og gir ingen irritasjon ved kontakt med huden eller slimhinnene. Denne parafinoljen nedbrytes til ca. 20% etter 21 dager (CEL-L-33-T-82).



Fig. 22

Bladene må oljes før, under og etter hver gang de brukes. Når bladene på klippemaskinen etterlater striper eller går med redusert hastighet, er dette et tegn på at olje kreves. Påfør noen dråper olje foran på sidene av klippebladene (se pilene i fig. 22). Tørk av overflødig olje med en tørr klut. Smøresprayer har ikke nok olje til å opprettholde god smøring, men hjelper til med å kjøle ned bladene. Skadede eller sløve blader må straks skiftes ut for å unngå skader.



FORSIKTIG!

Fjern all overskytende eller brukt fett fra alle smørepunktene, og sørg for at dette kastes iht. lokale forskrifter.

6.2.5 Rengjøring

For å oppnå gode klippemaskinesultater og for å øke levetiden til klippemaskinen og klippehodet, må du påføre et tynt lag med olje mellom det øvre og nedre bladet (6.2.4 Smøring).

Klippehode og hengsel

Rengjør klippehodene og hengselet mellom klippeøktene.

Ladestasjon

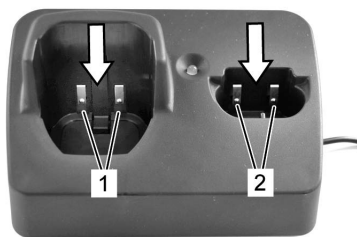

Fig. 23

1. Kople ladestasjonen fra strømforsyningen.
2. Om nødvendig må du fjerne hår fra begge ladeåpningene.
3. Om nødvendig må du rengjøre kontaktene (1) og (2) med en tørr klut.

Kontakter

Ved behov rengjøres kontaktene til batteriet og klippemaskinen med en tørr klut.



HENVISNING!

Når klippemaskinen ikke er i bruk daglig, bør du oppbevare den og ladestasjonen i den medfølgende emballasjen. Når den er i bruk daglig, anbefaler vi at du setter klippemaskinen og reservebatteriet i ladestasjonen.

7 Feillister

- Disse feilsøkingsoppgavene kan for det meste utføres av operatøren.
- Noen oppgaver kan bare utføres av fagfolk eller på et autorisert verksted. Disse oppgavene er merket med (S).

Feil	Årsak	Løsning
Øvre blad beveger	Klippehodet sitter ikke som det skal	Fest klippehodet ordentlig mens motoren går
	Klippevogn er defekt	Skift ut klippevognen (S)
Klippemaskinen dårlig eller ikke i det hele tatt	Klippebladet er sløvt	Klippebladene er ikke riktig kvasset (S)
	Få de øvre og nedre bladene kvasset	
	Klippebladene er ikke oljet	Smør klippebladene hvert 15. minutt
	Dyrets' hår er vått	Klipp bare tørt hår
	Hår har festet seg mellom øvre og nedre blad	Ta av klippehodet, skyv det øvre bladet halvt vekk fra klippehodet, fjern hårene mellom det øvre og nedre bladet
	Klippehodet har for lite klippetrykk	Få klippehodet undersøkt (S)
Motoren går ikke	Batteriet er tomt	Lad opp batteriet
	Kontakter skitne	Slå av klippemaskinen og rengjør kontaktene
	Defekt batteri	Skift ut batteriet
	Svilukt fra motorhuset, motor utbrent	Få motoren og/eller elektronikken skiftet ut (S)
Motoren går ikke (fortsettelse)	Motoren og/eller elektronikken defekt	Få motoren og/eller elektronikken skiftet ut (S)
	Klippehodet blokkert	Rengjør og smør klippehodet
Motoren går svært sakte	Klippebladene ikke smurt tilstrekkelig	Smør klippebladene
Driftstiden til et fulladet batteri er for kort og/eller bladene blir varme	Klippebladene ikke smurt tilstrekkelig	Smør klippebladene
	Det ble brukt et utladet, ikke fulladet eller defekt batteri	Bruk bare intakt og fulladet originalbatteri
Kontrollampen på ladestasjonen lyser ikke	Ladestasjonen er ikke koplet til strømforsyningen	Kople ladestasjonen til strømforsyningen
	Ladestasjonen er defekt	Få ladestasjonen undersøkt (S)

Feil	Årsak	Løsning
Når batteriet er utladet, går ikke lampen fra grønt til rødt	Kontaktene på batteriet og/eller ladestasjonen er skitne	Kontakte reinigen
	Defekt batteri	Skift ut batteriet
	Kontaktene på ladestasjonen er deformert	Få ladestasjonen reparert (S)
LED lyser vekselvis rødt/grønt	Defekt batteri	Skift batteri. Test batteriene enkeltvis dersom to batterier står samtidig i ladestasjonen.

8 Reservedeler

Se illustrasjon av reservedeler på slutten av denne instruksjonsboken.



ADVARSEL!

Defekte reservedeler kan føre til skader og funksjonssvikt og kan gå utover sikkerheten. Derfor:

- ▶ Bruk kun originale reservedeler fra produsenten. Kjøp reservedelene fra den offisielle distributøren eller direkte fra produsenten.
- ▶ Hvis du ikke bruker originale reservedeler, vil dette ugyldiggjøre alle garanti- og servicekrav.

Pos. Nr.	Betegnelse	Antall
1	Dekselsett komplett	1x
3	Batteri	1x
4	Motor	1x
5	PCB klippemaskin	1x
6	Gummimøre	1x
7	Klippevogn	1x
8	Tetning	1x
9	Sikringsring	1x
10	Skive	1x
11	Eksentrisk tannhjul, forhåndsmontert	1x
14	PT-skrue Kombitorx KA30x16	12x
15	Bladåpning	1x
16	Bladsperre	1x
17	PT-skrue Kombitorx KA30x8	1x
18	Klippetrykk fjær	1x
19	Bladstyring	1x
20	Klemmemontering	1x
21	Øvre blad	1x
22	Nedre blad	1x
23	Skrue M3,5x4	2x

Pos. Nr.	Betegnelse	Antall
24	Dekseloverdel ladestasjon	1x
25a	PCB ladestasjon med rund kontakt	1x
25b	Strømkabel med plugg	1x
26	Bunnplate ladestasjon	1x
27	Gummifot	4x
28	Plugg EU	1x
29	Plugg AU	1x
30	Plugg GB	1x
31	Plugg US	1x
32	Ladestasjon med EU/GB/AU/US-plugg	1x
33	Plugg ARG	1x

9 Avhending



FORSIKTIG!

Miljøskadelig ved uriktig avhending!

Elektrisk avfall, batterier, smøre- og andre hjelpestoffer er spesialavfall og kasting må kun skje gjennom godkjente returpunkt!



HENVISNING!

Når du skal kaste klippemaskinen og ladestasjonen, må du levere dem til en egnet miljøstasjon eller en spesialbutikk for elektronikk.

Sisällysluettelo

1	Turvallisuus	3
1.1	Henkilöt.....	3
1.2	Symbolit ja varoitukset.....	3
1.3	Määräystenmukainen käyttö	4
1.4	Henkilökohtaiset suojavarusteet.....	4
1.5	Virtalähde	4
1.6	Eläimet.....	5
1.7	Akku.....	5
1.8	Terät.....	6
1.9	Lapset.....	6
2	Yleistä	7
2.1	Takuuehdot.....	7
2.2	Asiakaspalvelu.....	7
2.3	Vastuuvapaus	7
3	Tekniset tiedot	8
3.1	Yleistietoja	8
3.2	Verkkojännite	8
3.3	Käyttöolosuhteet.....	8
4	Kokoonpano ja toiminta.....	8
4.1	Toimituksen sisältö	8
4.2	Yleiskuvaus	9
4.3	Tiivistelmä.....	9
4.4	Käyttöosat.....	9
4.5	Latauslaite	10
4.6	Akku.....	10
5	Kuljetus, pakkaaminen ja säilytys	10
6	Käyttö.....	11
6.1	Ensimmäinen käyttökerta.....	11
6.1.1	Latauslaitteen käyttö	11
6.1.2	Lataa akku	12
6.1.3	Leikkuupään kiinnittäminen.....	13
6.2	Toimet käytön aikana.....	14
6.2.1	Leikkaaminen	14
6.2.2	Akun vaihtaminen	14
6.2.3	Leikkuupään vaihtaminen.....	14
6.2.4	Voitelu	15
6.2.5	Puhdistus	16
7	Vianmääritys	17
8	Varaosat	18
9	Hävittäminen	19

1 Turvallisuus

Tämän oppaan ohjeiden ja turvamääräysten noudattamatta jättäminen voi aiheuttaa toimintahäiriöitä tai vakavia henkilövammoja.

1.1 Henkilöt

- Käyttäjän on oltava kokenut niiden eläinten parissa, joiden karvaa leikataan.
- Lapset eivät saa käyttää laitetta.

Karvanleikkuukonetta saa käyttää vain henkilöt, joiden työhön luotetaan. Huumeiden, alkoholin tai lääkkeiden vaikutuksessa olevat henkilöt eivät saa käyttää laitetta.

1.2 Symbolit ja varoitukset

Käyttöohjeessa käytetään erilaisia symboleja. Ne viittaavat mahdollisiin vaaroihin tai ovat merkinä teknisistä tiedoista, joiden huomiotta jättämisen seurauksena ovat henkilöja esinevauriot tai koneen epätaloudellinen käyttö.

Vaaran symboli



VAROITUS!

Tarkoittaa mahdollisesti vaarallista tilannetta. Jos sitä ei vältetä, seurauksena voi olla vakava loukkaantuminen tai jopa kuolema.



HUOMIO!

Tarkoittaa mahdollisesti vaarallista tilannetta. Jos sitä ei vältetä, seurauksena voi olla lievä tai vähäinen loukkaantuminen.

Informaationsymboli



HUOMAUTUS!

Jos ohjetta ei noudateta, seurauksena voi olla käyttöhäiriöitä tai vaurioita.

1.3 Määräystenmukainen käyttö

Laite on erityisesti suunniteltu ja rakennettu tässä kuvattua käyttötarkoitusta varten.

Laite on nimenomaisesti suunniteltu käytettäväksi koirille, kissoille, karjalle ja hevosille.

Kaikkien tämän oppaan ohjeiden noudattaminen on osa laitteen käyttötarkoitusta.

Muu käyttö on kielletty.



VAROITUS!

Erikseen kiellettyä on:

- Koneen käyttö henkilöillä.
- Muiden eläimien karvanleikkuu, erityisesti vaarallisten eläinten, kuten petoeläinten.

1.4 Henkilökohtaiset suojarusteet

Liukumattomat kengät, jotka estävät liukastumisen liukkaalla alustalla.

1.5 Virtalähde



VAROITUS!

Verkkojännitteeseen koskeminen aiheuttaa hengenvaaran. Siksi:

- ▶ Irrota pistoke vetämällä aina suoraan pistokkeesta. Älä koskaan vedä johdosta, se voi vaurioitua.
- ▶ Jos eriste vaurioituu, kytke virtalähde heti irti ja korjaa vauriot.
- ▶ Ennen verkkovirtaan kytkemistä tarkista, että laitteen tiedot täsmäävät verkkovirran arvoihin.
- ▶ Kytke latauslaite vain ehjään pistorasiaan.
- ▶ Älä koskaan kierrä johtoa laitteen ympärille ja pidä johto erillään kuumista esineistä. Älä päästä laitetta kostumaan. Se voi aiheuttaa oikosulun.
- ▶ Älä leikkaa märkien eläinten karvaa.
- ▶ Puhdista laite ilman nesteitä harjalla ja puhdistusharjalla.
- ▶ Älä koskaan upota karvanleikkuukonetta tai sen leikkuupäätä nesteisiin, kuten veteen, saippuaveteen, dieselöljyyn tai bensiiniin. Tämä voi vahingoittaa vakavasti mekaniikkaa ja moottoria.
- ▶ Älä kytke virtaa karvanleikkuukoneeseen tai latauslaitteeseen, jos epäilet niihin joutuneen nestettä. Vie laitteet huoltoon.

- ▶ Keskeytä energiansyöttö ennen huoltotöiden aloittamista; vedä pistoke irti. Älä kosketa leikkuuterien aluetta koneen ollessa liitettyinä virtalähteeseen. Keskeytä aina ensin virransyöttö työskennellessäsi leikkuuterien/leikkuupään parissa.

1.6 Eläimet



VAROITUS!

Karvanleikkuukoneen ääni voi hermostuttaa eläimiä. Eläimen potku, hyökkäys tai paino voivat aiheuttaa vakavia vammoja. Siksi:

- ▶ Ainoastaan eläinten käsittelyyn tottuneet henkilöt saavat leikata niiden karvaa.
- ▶ Asettele ja rauhoita eläin riittävästi ennen karvanleikkuuta.
- ▶ Työskentele varovaisesti.
- ▶ Asiattomat henkilöt eivät saa olla leikkuupaikalla

1.7 Akku



VAROITUS!

Akun väärä käsittely aiheuttaa vammautumisvaaran.

Ladattavaa akkua on käsiteltävä varoen.

Siksi:

- ▶ Käytä ainoastaan alkuperäistä akkua.
- ▶ Älä heitä akkua tuleen tai altista sitä kuumuudelle. Akku voi räjähtää.
- ▶ Käytä ainoastaan ehjää akkua.
- ▶ Älä altista akkua tai latauslaitetta suoralle auringonvalolle tai kosteudelle.
- ▶ Älä koskaan oikosulje akkua. Sen aiheuttama kuumeneminen voi johtaa akun räjähtämiseen.
- ▶ Älä koskaan avaa akkua. Väärinkäytön yhteydessä ulos tuleva neste voi ärsyttää ihoa. Älä koske akun nesteeseen. Jos nestettä joutuu iholle, pese se runsaalla vedellä. Jos nestettä joutuu silmiin, huuhtelee silmiä heti vedellä 10 minuutin ajan ja hakeudu välittömästi lääkärille.



HUOMIO!

Akun väärä käsittely lyhentää sen kestoikää.

Väärin käsiteltynä akun varauskyky heikkenee. Siksi:

- ▶ Käytä ainoastaan alkuperäistä latauslaitetta. Muut latauslaitteet voivat tuhota akun.
- ▶ Jos latauslaitetta ei käytetä pitkään aikaan, irrota sen pistoke pistorasiasta.
- ▶ Irrota akku ja karvanleikkuukone latauslaitteesta, kun latauslaitte ei ole kytkettynä verkkovirtaan.
- ▶ Älä koskaan työnnä esineitä latauslaitteen aukkoihin tai karvanleikkuukoneen latausaukkoon.
- ▶ Akku, joka ei enää lataudu, voi vaurioittaa latauslaitetta ja se on vaihdettava uuteen.

1.8 Terät



VAROITUS!

Terien liike ja niiden terävät reunat voivat vaurioittaa ihoa. Siksi:

- ▶ Työskentele varovaisesti.
- ▶ Älä koske liikkuviin teriin.

1.9 Lapset



VAROITUS!

Älä koskaan jätä laitetta ilman valvontaa ja ole hyvin varovainen, jos käytät sitä lasten läheisyydessä tai sellaisten henkilöiden, jotka eivät ymmärrä vaaroja.

2 Yleistä

Tässä oppaassa neuvotaan koneen turvallinen ja tehokas käsittely. Lue ohjeet huolellisesti ennen käytön aloittamista.

Turvallisen käytön perustana on noudattaa kaikkia tämän oppaan turvallisuuteen ja käyttöön liittyviä ohjeita.

Säilytä tämä käyttöopas. Jos luovutat laitteen muille, anna tämä käyttöopas mukana.

2.1 Takuuehdot

Takuuehdot sisältyvät valmistajan yleisiin ehtoihin.

2.2 Asiakaspalvelu

Asiakaspalvelumme ja valtuutetut huoltoliikkeemme auttavat teknisissä asioissa.

Lisäksi olemme kiinnostuneet kuulemaan sellaisista uusista tiedoista ja käyttökokemuksista, joiden avulla voimme kehittää tuotteitamme.

2.3 Vastuuvapaus

Kaikki tämän oppaan tiedot on kerätty nykyisten standardien, säännösten ja nykyisen tekniikan perusteella sekä huomioiden kokemuksemme ja havaintomme vuosien ajalta.

Valmistaja ei vastaa haitoista, joiden aiheuttaja on:

- Käyttöoppaan huomiotta jättäminen.
- Karvanleikkuukoneen käyttö muuhun kuin ilmoitettuun käyttö-tarkoitukseen.
- Ohjeistamattomien henkilöiden toiminta.
- Tekniset muutokset.
- Hyväksymättömien varaosien käyttö.

Toimituksen varsinainen sisältö voi poiketa eri mallien ilmoitetusta johtuen tilatuista lisävarusteista tai uusimmista tuotemuutoksista, jotka eivät vastaa tässä esitettyä ja kuvattua.

Tämä tuote on kehitetty ja koottu parhaista mahdollisista saatavilla olevista osista. Se on suunniteltu toimimaan pitkään ja moitteettomasti. Korjauksissa saa käyttää vain Heiningerin alkuperäisiä varaosia. Muunlaisten osien käyttäminen heikentää tuotteen tehoa, ja myös tuotteen takuu raukeaa.

3 Tekniset tiedot

3.1 Yleistietoja

Karvanleikkuukone	Pituus	204 mm
	Leveys	50 mm
	Korkeus	41 mm
	Paino akkuineen	0,44 kg
Latauslaite	Latausaika 20 °C	45 min
Akku	Tyyppi	Li-Ion
	Jännite	tyyppikilven mukaan
	Kapasiteetti	tyyppikilven mukaan

3.2 Verkkojännite

Sähkö (latauslaite)	Jännite	100–240 V
	Latausvirta enintään	tyyppikilven mukaan

3.3 Käyttöolosuhteet

Arvot	Käyttölämpötila	0–40 °C
	Suhteellinen kosteus enintään	75%

4 Kokoonpano ja toiminta

4.1 Toimituksen sisältö

Karvanleikkuukone	1 kpl
Leikkuupää (laitekohtainen)	1 kpl
Vara-akku (laitekohtainen)	1 kpl
Latauslaite	1 kpl
Öljynlevitin	1 kpl
Puhdistusharja	1 kpl
Käyttöohjeet	1 kpl
Kuljetus- ja säilytyspakkaus	1 kpl

4.2 Yleiskuvaus

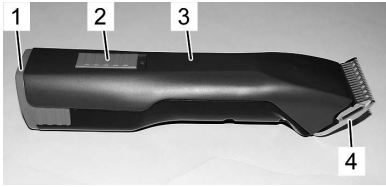

Kuva 1

- 1 Akku
- 2 Kytkin
- 3 Karvanleikkukone
- 4 Leikkuupää
- 5 Leikkuupään lukitus
- 6 Akun lukitus



Kuva 2

4.3 Tiivistelmä

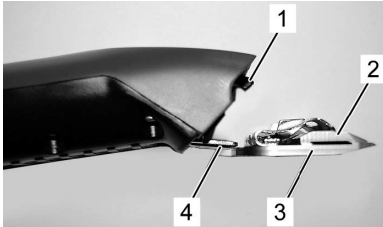

Kuva 3

Karvanleikkukoneella voi leikata koirien, kissojen, karjan ja hevosten karvaa. Leikkuuteränä on kaksi kampamaista terää. Ihoa vasten oleva aläterä (3) on kiinteä ja kiinni teräsaranassa (4). Yläterä (2) liikkuu poikittain siihen nähden. Yläterää liikuttaa käyttövipu (1).

4.4 Käyttöosat

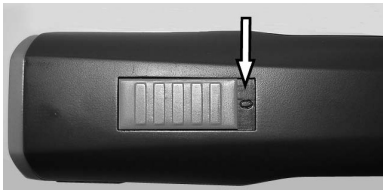

Kuva 4 Kytkin OFF-asennossa (”0”)

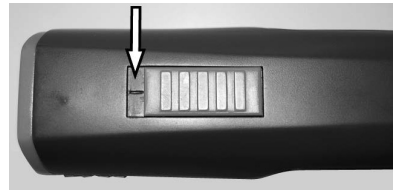

Kuva 5 Kytkin ON-asennossa (”I”)



Kuva 6 Leikkuupään lukitus



Kuva 7 Akun lukitus

4.5 Latauslaite

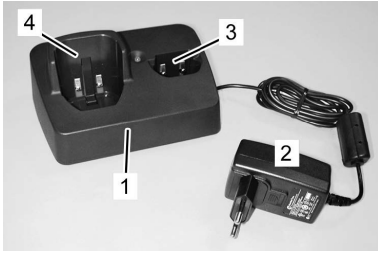

- 1 Latauslaite
- 2 Muuntaja
- 3 Irrallisen akun latausaukko
- 4 Karvanleikkukoneessa olevan akun latausaukko

Kuva 8

4.6 Akku

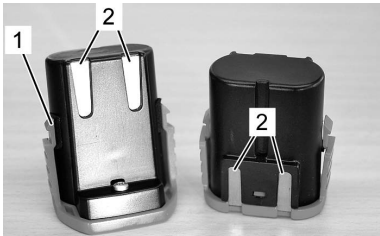

- 1 Akun lukitus
- 2 Koskettimet

Kuva 9

5 Kuljetus, pakkaaminen ja säilytys

Tarkista heti pakkauksen saatuasi, että se sisältää kaikki osat ja on vahingoittumaton.



HUOMAUTUS!

Ilmoita mahdollisista vaurioista heti kun havaitset ne. Mahdolliset vauriot korvataan vain, jos ne ilmoitetaan määräajassa.

Pakkaus on tehty ympäristöystävällisestä materiaalista.

Pakkaus on suunniteltu suojaamaan osia kuljetusvaurioilta, syöpymiseltä ja muilta vahingoilta.

Säilytä karvanleikkukone ja varusteet seuraavasti:

- ▶ Säilytetään aina toimitetussa pakkauksessa.
- ▶ Säilytä sisätiloissa.
- ▶ Säilytä kuivassa ja pölyttömässä tilassa.
- ▶ Suojaa suoralta auringonvalolta.
- ▶ Vältä mekaanisia iskuja.
- ▶ Varastointilämpötila: 0 - 40 °C.
- ▶ Suhteellinen kosteus enintään 75%. Tarkasta yli 3 kuukauden varastoinnin aikana osien kunto ajoittain. Lataa tarvittaessa.

6 Käyttö



VAROITUS!

Virheellinen käyttö voi aiheuttaa henkilö- tai omaisuusvahinkoja. Siksi:

- Käytä laitetta tämän oppaan ohjeiden mukaisesti.

6.1 Ensimmäinen käyttökerta

6.1.1 Latauslaitteen käyttö

- Huomioi luvun Käyttöolosuhteet (3 Tekniset tiedot).
- Laitteen alustan on oltava tasainen ja riittävän vakaa ja tukeva.
- Sijoituspaikan on oltava suojattu kosteudelta ja sateelta.
- Ulkotilojen pistorasiat on varustettava jäännösvirtalaitteella (FI).
- Huolehdi työtilan riittävästä valaistuksesta ja ilmanvaihdosta.
- Sijoituspaikan on oltava lasten ulottumattomissa.

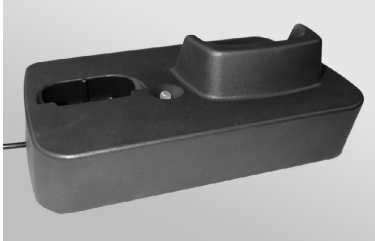

1. Aseta latauslaite kiinteälle, tasaiselle, kuivalle, puhtaalle ja tilavalle alustalle.
2. Kytke latauslaite pistorasiaan.

Kuva 10

3. Latauslaitteessa on elektroniikkaa, joka jatkuvasti valvoo toimintoja. Siksi vaihtaminen voi kestää jopa 3 sekuntia.
4. Jatkuva vihreä LED ilmaisee, että laite on kytketty verkkovirtaan ja valmis käyttöön.
5. Mikäli akku on tyhjentynyt täysin, latauslaite herättää sen ensin. Tämä voi kestää jopa 5 minuuttia. Tämän jälkeen normaali latausprosessi alkaa.

6.1.2 Lataa akku

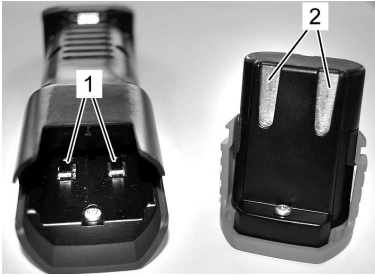

Kuva 11

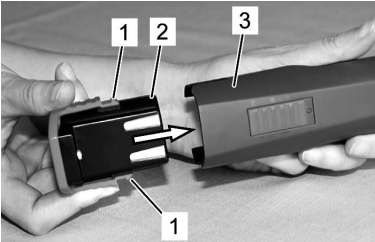

Kuva 12

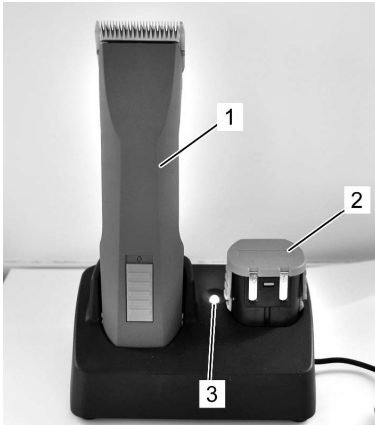

Kuva 13

7. Pidä laturista kiinni toisella kädellä ja vedä karvanleikkukone (1) tai akku (2) irti toisella kädellä.



HUOMAUTUS!

Jos karvanleikkukone (1) ja vara-akku (2) ovat latauslaitteessa samanaikaisesti, karvanleikkukoneen (1) akku latautuu ensin.

Vara-akku (2) latautuu vasta, kun karvanleikkukoneen akku on latautunut.

1. Tarkista, että karvanleikkukoneen (1) ja akun (2) kosketuspinnat ovat puhtaat.

2. Varmista, että karvanleikkukoneen kytkin on OFF-asennossa ("0") (kuva 4).

3. Työnnä akku (2) karvanleikkukoneeseen (3), kunnes akun lukitus (1) kytkeytyy molemmin puolin.

4. Aseta karvanleikkukone akkuineen (1) tai vara-akku (2) yläpuolelta voimaa käyttämättä latauslaitteen vastaavaan aukkoon.

5. Odota akun latausaika (3 Tekniset tiedot).

6. Akku latautuu. Latauksen aikana merkkivalo palaa punaisena (3). Akun latauduttua vähintään 90%:iin vihreä merkkivalo syttyy, ja latauslaite siirtyy ylläpitolataukseen.

6.1.3 Leikkuupään kiinnittäminen

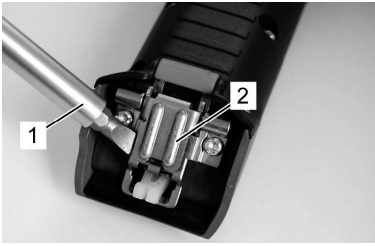

Kuva 14

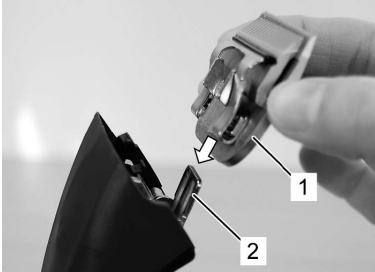

Kuva 15

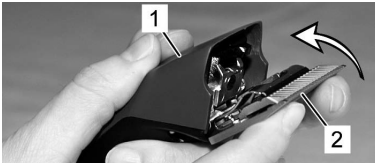

Kuva 16



Kuva 17

1. Jos terän sarana (2) sulkeutuu vahingossa, avaa se ruuvimeiselillä (1) painamalla samanlaisesti terän lukitusta.

2. Aseta leikkuupää (1) avoimeen teräsaranaan (2).

3. Taivuta leikkuupää (2) painamalla kevyesti karvanleikkuukoneeseen (1), joka on kytketty päälle.

4. Toiminnan varmistamiseksi tarkista, että leikkuupää (1) kiinnittyy oikein.



HUOMAUTUS!

Varmista, että leikkuupää (1) kiinnittyy tiukasti.

6.2 Toimet käytön aikana

6.2.1 Leikkaaminen

1. Asettele ja rauhoita eläin riittävästi ennen karvanleikkausta.
2. Käynnistä karvanleikkukone eläimen nähden.
3. Lähesty eläintä edestä.
4. Tarkkaile leikkaamisen aikana eläimen käyttäytymistä.

6.2.2 Akun vaihtaminen

Akun tyhjentyyessä karvanleikkukoneen virta katkeaa suojapiirin avulla.

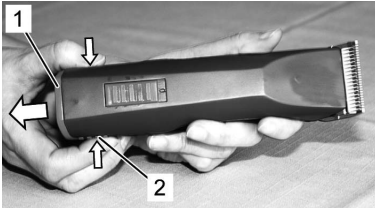

Kuva 18

1. Siirrä kytkin asentoon "0" (kuva 4).
2. Työnnä akun lukitusta (2) molemmilta puolilta sisäänpäin ja vedä akku (1) ulos karvanleikkukoneesta.



Kuva 19

3. Työnnä ladattu akku (1) karvanleikkukoneeseen (2), kunnes akun lukitus kytkeytyy molemmin puolin.

6.2.3 Leikkuupään vaihtaminen



Kuva 20

1. Siirrä kytkin asentoon "0" (kuva 4).
2. Paina leikkuupään lukitusta.

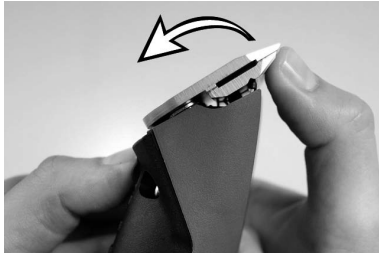

Kuva 21

3. Taita leikkuupäätä eteenpäin samalla kun painat sen lukitusta.
4. Irrota leikkuupää.
5. Puhdista avoin sarana mukana toimitetulla harjalla.

6. Kiinnitä haluamasi leikkuupää terän saranaan ja taita se päälle kytkettyyn karvanleikkuukoneeseen kevyesti painamalla (kuvat 15, 16, 17).



HUOMAUTUS!

Käytä vain teräviä teriä. Vaihda tylsistyneet tai hampaita menettäneet terät. Terien teroitus on tehtävä erityisellä koneella tai asiantuntijan avulla. Ota tällöin yhteyttä huoltoon.

6.2.4 Voitelu

Hyvän leikkuutuloksen varmistamiseksi sekä karvanleikkuukoneen ja leikkuupään kestoiän lisäämiseksi on tarpeen levittää ohut kerros öljyä ylä- ja alaterän väliin (kuva 22).



HUOMIO!

Leikkuupään riittämätön voitelu aiheuttaa kuumenemista ja karvanleikkuukoneen sekä terien kestoiän alentumista sekä akun käyttöajan lyhenemisen. Siksi:

- ▶ Voitele teriä riittävästi leikkuun aikana (vähintään 15 minuutin välein), siten, että ne eivät valu (kuva 22).
- ▶ Käytä ainoastaan valmistajan suosittelemia voiteluaineita.



HUOMAUTUS!

Käytä ainoastaan meidän erikoisöljyä tai parafiiniöljyä, joka täyttää ISO VG 15 vaatimukset.

Mukana tuleva öljy on myrkytöntä eikä ärsytä ihokosketuksessa tai limakalvoilla. Tämä parafiiniöljy hajoaa noin 20% 21 päivän kuluessa (CEL-L-33-T-82).

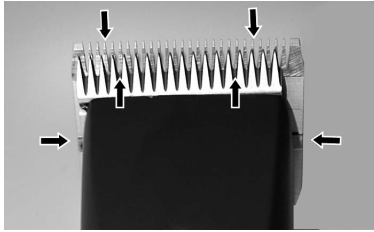

Kuva 22

Terät on öljyttävä ennen kutakin käyttöä, käytön aikana ja jälkeen. Jos karvanleikkuukoneen terät jätävät raitoja tai liikkuvat hitaasti, on öljyä lisättävä. Tiputa muutama tippa öljyä terien kärkeen ja sivuille (katso nuolet kuvassa 22). Pyyhi liika öljy kuivalla pehmeällä kankaalla. Voitelusuihke ei tuota riittävästi öljyä hyvää voitelua varten, mutta sillä voi jäähdyttää teriä. Vaihda rikkoutuneet ja vaurioituneet terät vammojen välttämiseksi.



HUOMIO!

Pyyhi pois kaikki valuva, käytetty tai liika rasva kaikista voitelukohteista ja hävitä paikallisten määräysten mukaisesti.

6.2.5 Puhdistus

Hyvän leikkuutuloksen varmistamiseksi sekä karvanleikkuukoneen ja leikkuupään kestoian lisäämiseksi on tarpeen levittää ohut kerros öljyä ylä- ja alaterän väliin (6.2.4 Voitelu).

Leikkuupää ja sarana

Puhdista leikkuupäät ja sarana leikkuukertojen välillä.

Latauslaite

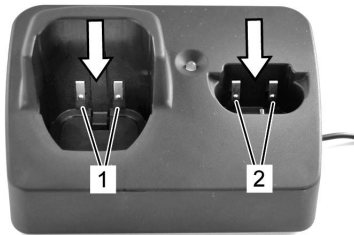

Kuva 23

1. Irrota latauslaite pistorasiasta.
2. Poista tarvittaessa karvat latausaukoista.
3. Puhdista tarvittaessa kosketinpinnat (1) ja (2) kuivalla kankaalla.

Koskettimet

Puhdista tarvittaessa akun ja karvanleikkuukoneen kosketinpinnat.



HUOMAUTUS!

Mikäli laitetta ei käytetä päivittäin, säilytä karvanleikkuukone ja latauslaite mukana tullessa pakkauksessa. Päivittäin käytettynä suosittelemme karvanleikkuukoneen ja vara-akun säilyttämistä latauslaitteessa.

7 Vianmääritys

- Käyttäjä voi tehdä useimmat tässä kuvatut vianmääritystoimet.
- Joihinkin toimiin tarvitaan koulutettu henkilö tai huoltoliike. Nämä toimet on varustettu merkinnällä (S).

Toimintahäiriö	Syy	Toimenpide
Yläterä ei liiku	Leikkuupää ei ole kunnolla kiinni	Kytke leikkuupää oikein moottorin ollessa käynnissä
	Käyttövipu on vioittunut	Vaihda käyttövipu (S)
Karvanleikkuukone leikkaa huonosti tai ei ollenkaan	Karvanleikkuukoneen terä on tylsä	Karvanleikkuukoneen terä ei ole hiottu oikein keskeltä (S)
	Teroituta terät huollossa	
	Karvanleikkuukoneen terä ei ole öljytty	Voitele terät 15 minuutin välein
	Eläimen karva on märkää	Leikkaa vain kuivaa karvaa
	Karvaa juuttunut ylä- ja alaterän väliin	Irrota leikkuupää, työnnä yläterä puolittain irti leikkuupäästä ja poista karvat ylä- ja alaterän välistä
	Leikkuupään leikkauspaine on liian pieni	Tarkastuta leikkuupää (S)
Moottori ei käy	Akku tyhjä	Lataa akku
	Kosketinpinnat likaiset	Katkaise laitteesta virta ja puhdista kosketinpinnat
	Viallinen akku	Vaihda akku uuteen
	Palaneen hajua moottorikotelosta. Moottori ylikuumentunut	Vaihdattua moottori ja/tai elektroniikka (S)
Moottori ei käy (jatkoa)	Moottori ja/tai elektroniikka vioittunut	Vaihdattua moottori ja/tai elektroniikka (S)
	Leikkuupää tukossa	Puhdista ja voitele leikkuupää
Moottori käy hyvin hitaasti	Leikkuupäiden voitelu riittämätön	Öljyä leikkuuterät
Täysin ladatun akun käyttöaika liian lyhyt ja/tai terät kuume-nevat	Leikkuupäiden voitelu riittämätön	Öljyä leikkuuterät
	Käytössä on tyhjä, osittain ladattu tai viallinen akku	Käytä vain ehjää, täysin ladattua alkuperäistä akkua
Latauslaitteen merkkivalo ei pala	Latauslaitetta ei ole kytketty verkkovirtaan	Kytke latauslaite pistorasiaan
	Latauslaite on viallinen	Tarkastuta latauslaite (S)

Toimintahäiriö	Syy	Toimenpide
Merkkivalo ei vaihdu akun asettamisen yhteydessä vihreästä punaiseksi	Akun ja/tai latauslaitteen kosketinpinnat likaiset	Puhdista kosketinpinnat
	Viallinen akku	Vaihda akku uuteen
	Latauslaitteen koskettimet vääntyneet	Vie latauslaite huoltoon (S)
LED-valo vilkkuu vuorotellen punaista/vihreää	Viallinen akku	Vaihda akku uuteen. Testaa ensin akku yksitellen, mikäli latauslaitteessa on samanaikaisesti kaksi akkua.

8 Varaosat

Katso varaosien piirustuksia tämän ohjekirjan lopussa.



VAROITUS!

Väärät varaosat voivat aiheuttaa vahinkoja, toimintahäiriöitä tai rikkoutumisen ja heikentää turvallisuutta. Siksi:

- ▶ Käytä vain valmistajan alkuperäisiä varaosia. Osta varaosat valtuutetulta jälleenmyyjältä tai suoraan valmistajalta.
- ▶ Muiden kuin alkuperäisvaraosien käyttäminen mitätöi kaikki vaatimukset takuusta ja huollosta.

Kohta Nro	Kuvaus	Määrä
1	Täydellinen koteloasetti	1x
3	Akku	1x
4	Moottori	1x
5	PCB-karvanleikkukone	1x
6	Kumikahva	1x
7	Käyttövipu	1x
8	Tiiviste	1x
9	Kiinnitysrenkas	1x
10	Laatta	1x
11	Epäkeskohammasratas, asennettu	1x
14	PT-ruuvi Kombitorx KA30x16	12x
15	Terän aukko	1x
16	Terän lukitus	1x
17	PT-ruuvi Kombitorx KA30x8	1x
18	Leikkuupainejousi	1x
19	Terän ohjain	1x
20	Kiinnike	1x
21	Yläterä	1x
22	Alaterä	1x
23	Ruuvi M3,5x4	2x
24	Latauslaitteen kotelon yläosa	1x

Kohta Nro	Kuvaus	Määrä
25a	PCB-latauslaite pyöreällä pistokkeella	1x
25b	Verkko-osa ja pistoke	1x
26	Latauslaitteen pohjalevy	1x
27	Kumitassu	4x
28	Pistoke EU	1x
29	Pistoke AU	1x
30	Pistoke GB	1x
31	Pistoke US	1x
32	Latauslaite EU/GB/AU/US-pistokkeella	1x
33	Pistoke ARG	1x

9 Hävittäminen



HUOMIO!

Ympäristölle haitallinen väärin hävitettäessä.

Elektroniikkaromut, akut, voiteluaineet ja muut lisäaineet on käsiteltävät ongelmajätteinä ja ne on vietävä asianmukaiseen keräyspisteeseen.



HUOMAUTUS!

Elektroniikkaromut, akut, voiteluaineet ja muut lisäaineet on käsiteltävät ongelmajätteinä ja ne on vietävä asianmukaiseen keräyspisteeseen.

Índice

1	Segurança.....	3
1.1	Pessoas.....	3
1.2	Símbolos e avisos.....	3
1.3	Uso adequado.....	3
1.4	Equipamento de proteção individual.....	4
1.5	Fonte de energia.....	4
1.6	Animais.....	5
1.7	Bateria.....	5
1.8	Lâminas de corte.....	6
1.9	Crianças.....	6
2	Generalidades.....	6
2.1	Condições de Garantia.....	7
2.2	Serviço de apoio ao cliente.....	7
2.3	Limitação de responsabilidade.....	7
3	Dados técnicos.....	8
3.1	Informação geral.....	8
3.2	Voltagem da corrente.....	8
3.3	Condições de funcionamento.....	8
4	Montagem de funcionamento.....	8
4.1	Conteúdo da embalagem.....	8
4.2	Visão geral.....	9
4.3	Resumo.....	9
4.4	Elementos de funcionamento.....	9
4.5	Base de carga.....	10
4.6	Bateria.....	10
5	Transporte, embalagem e armazenamento.....	10
6	Funcionamento.....	11
6.1	Arranque inicial.....	11
6.1.1	Configuração da base de carga.....	11
6.1.2	Recarregue a bateria.....	12
6.1.3	Fixação da cabeça de tosquia.....	13
6.2	Actividades durante o funcionamento.....	14
6.2.1	Tosquia.....	14
6.2.2	Substituição da bateria.....	14
6.2.3	Substituição da cabeça de tosquia.....	14
6.2.4	Lubrificação.....	15
6.2.5	Limpeza.....	16
7	Listas de avarias.....	17
8	Peças de substituição.....	18
9	Eliminação/destruição.....	19

1 Segurança

A não observância das instruções e requisitos de segurança descritos neste manual pode provocar anomalias de funcionamento ou lesões graves em pessoas.

1.1 Pessoas

- O utilizador deve ter experiência no manuseamento dos animais a serem tosquiados.
- A operação do aparelho é proibida para crianças.

A utilização desta tosquiadora apenas está permitida a pessoas que tenham alguma experiência e que, por isso, garantam alguma segurança com o seu trabalho. Não é permitida a utilização deste equipamento a pessoas cuja reacção seja afectada pelo uso de medicamentos, drogas ou álcool.

1.2 Símbolos e avisos

No manual de instruções são utilizados diferentes símbolos. Estes remetem para possíveis perigos ou sinalizam informações técnicas, cuja inobservância causam danos pessoais e materiais ou anomalias.

Símbolo de perigo



AVISO!

Designa uma possível situação de perigo. Se não for evitada, pode resultar em ferimentos graves e mesmo fatais.



CUIDADO!

Designa uma possível situação de perigo. Se não for evitada, pode resultar em ferimentos leves ou menos graves.

Símbolo de informação



NOTA!

Indicação, cuja inobservância pode causar anomalias ou danos.

1.3 Uso adequado

O equipamento é exclusivamente desenhado e concebido para o uso e fim descrito neste manual.

O equipamento é exclusivamente destinado para a sua utilização em cães, gatos, bovinos e equinos.

A conformidade de todas as indicações descritas neste manual é parte do fim a que se destina.

Outros usos e fins são expressamente proibidos.



AVISO!

É expressamente proibido:

- Utilizar o equipamento em pessoas.
- Tosquiar outro tipo de animais que não os indicados, em particular animais perigosos ou selvagens.

1.4 Equipamento de proteção individual

Sapatos anti-escorregadios, para protecção na presença de pisos escorregadios ou inclinados.

1.5 Fonte de energia



AVISO!

Existe perigo de vida no caso de contacto com alguns componentes do equipamento. Por isso:

- ▶ No acto de ligar ou desligar, utilizar sempre o interruptor. Nunca puxar da tomada de energia o cabo. Para além disso, este pode ficar danificado.
- ▶ Se o isolamento se danificar, desligue imediatamente o equipamento da fonte de energia e providencie a reparação.
- ▶ Antes de ligar o equipamento à fonte de energia, compare os dados técnicos deste com os dados técnicos da fonte de energia. Ligue apenas em caso de conformidade.
- ▶ Ligue a base de carga apenas a tomadas não danificadas.
- ▶ Nunca enrole o cabo em redor da máquina e mantenha-o afastado de objectos ou debaixo destes. Mantenha a máquina livre de humidades, pois em contacto com estas pode-se dar um curto-circuito.
- ▶ Nunca tosqueie animais molhados.
- ▶ Efectue a limpeza da máquina a seco com uma escova.
- ▶ Em geral nunca mergulhe a máquina e a cabeça de tosquia em líquidos, como água, petróleo, gasolina, etc. Isto pode causar sérios danos nos componentes mecânicos e electrónicos, ou no próprio motor.
- ▶ Não ligue a máquina ou a base de carga caso suspeite da possibilidade de ter havido penetração de líquidos. Nesta ocorrência, entregue a máquina num centro de serviço autorizado.

- ▶ Antes de iniciar qualquer trabalho de manutenção, interrompa a alimentação de energia, retirando o conector. Mesmo que a máquina esteja desligada, não toque na área das lâminas enquanto a máquina estiver ligada a uma fonte de corrente. No caso de trabalhos nas lâminas/cabeça de tosquia, corte sempre a alimentação de corrente em primeiro lugar.

1.6 Animais



AVISO!

O barulho da máquina pode perturbar e enervar os animais. Um coice, um ataque ou o próprio peso do animal pode provocar lesões e danos graves. Por isso:

- ▶ Apenas pessoas com experiência em lidar com animais devem ser autorizadas a tosquiá-los.
- ▶ Fixe e acalme o animal antes de iniciar a tosquia.
- ▶ Trabalhe cuidadosamente, sem movimentos bruscos.
- ▶ A pessoas estranhas e não autorizadas não deve ser permitida a sua aproximação ao local de tosquia

1.7 Bateria



AVISO!

Risco de lesão no caso de manuseamento impróprio da bateria!
A bateria recarregável deve ser manuseada com cuidado especial.

Por isso:

- ▶ Utilize apenas uma bateria original.
- ▶ Não deite a bateria para o fogo nem a exponha a temperaturas altas. Existe o risco de explosão.
- ▶ Utilize apenas a bateria intacta.
- ▶ Nunca exponha a bateria e a base de carga a radiações solares e à humidade.
- ▶ Nunca provoque curto-circuito à bateria pois esta, em caso de sobreaquecimento, pode explodir.
- ▶ Nunca abra a bateria. Em caso de uso incorrecto, o líquido derramado da bateria pode provocar irritação na pele. Evite qualquer contacto com o líquido da bateria. Em caso de contacto lavar com bastante água. Se o líquido entrar em contacto com a vista lave imediatamente com bastante água durante 10 minutos e procure assistência médica sem mais demoras.



CUIDADO!

A longevidade da bateria é reduzida se utilizada inadequadamente!

Ao utilizar a bateria inadequadamente, a sua capacidade será reduzida. Por isso:

- ▶ Utilize apenas a base de carga original para recarregar a bateria. Outras bases de carga podem danificar a bateria.
- ▶ Quando não utilizadas por um período de tempo longo, desligue a base de carga da tomada de corrente eléctrica.
- ▶ Remova a bateria e a máquina da base de carga, quando esta não esteja ligada à corrente eléctrica.
- ▶ Nunca insira quaisquer objectos em qualquer ranhura ou abertura da base de carga ou na cavidade de carga da máquina.
- ▶ Uma bateria que deixe de receber carga deve ser substituída de imediato, pois pode provocar danos na base de carga.

1.8 Lâminas de corte



AVISO!

As lâminas de corte em movimento e as suas pontas afiadas, podem causar lesões na pele. Por isso:

- ▶ Trabalhe cuidadosamente, sem movimentos bruscos.
- ▶ Evite contacto com a lâmina de corte em movimento.

1.9 Crianças



AVISO!

Nunca deixe o equipamento não vigiado e utilize-o cuidadosamente quando crianças ou pessoas que não consigam perceber o risco envolvido estejam por perto.

2 Generalidades

Este manual facilita o manuseamento seguro e eficiente desta máquina de tosquia. Leia atentamente estas instruções antes de iniciar o funcionamento.

Os requisitos básicos para um funcionamento seguro constam de toda a informação, relativamente a segurança e funcionamento, incluída neste manual.

Mantenha em bom estado de conservação este manual. Se facultar o equipamento a terceiros, entregue-o juntamente com este manual.

2.1 Condições de Garantia

As condições de garantia estão incluídas nos termos gerais e condições do fabricante.

2.2 Serviço de apoio ao cliente

Para informação técnica, o nosso serviço de apoio ao cliente e os nossos centros de serviço autorizados, encontram-se à sua disposição.

Adicionalmente, o nosso pessoal está interessado em obter novas informações em resultado da sua experiência de utilizador deste equipamento, no sentido de poder melhorar os nossos produtos.

2.3 Limitação de responsabilidade

Todos os dados e informações contidos neste manual de instruções foram redigidos tendo em consideração os níveis de exigência e regulamentos actuais, bem como ainda as nossas realizações e experiência adquirida na qualidade de fabricantes ao longo de muitos anos.

O produtor não assume qualquer responsabilidade por qualquer anomalia ou problema originado por:

- Não observação e cumprimento das instruções contidas neste manual.
- Utilização do equipamento para outro fim que não o expressamente indicado.
- Utilização do equipamento por pessoas não qualificadas para o fim a que se destina o equipamento.
- Modificações técnicas não autorizadas.
- Utilização de peças de substituição não aprovadas.

O conteúdo actual da embalagem pode diferir relativamente a modelos especialmente concebidos, a opções de encomenda ou a actualizações de equipamento e opcionais que venham eventualmente a ser incluídas posteriormente que o produtor entenda por conveniente realizar.

Este produto foi desenvolvido e montado utilizando os melhores componentes individuais disponíveis. Está concebido para proporcionar maior longevidade e alto desempenho. Em caso de restaurações, somente devem ser usadas peças de reposição originais Heiniger, caso contrário o rendimento do produto será prejudicado e a garantia perderá sua validade.

3 Dados técnicos

3.1 Informação geral

Máquina de tosquia	Comprimento	204 mm
	Largura	50 mm
	Altura	41 mm
	Peso, com bateria	0,44 kg
Base de carga	Tempo de recarga a 20 °C	45 min
Bateria	Tipo	Li-Ion
	Voltagem	conforme a placa de identificação
	Capacidade	conforme a placa de identificação

3.2 Voltagem da corrente

Eléctrica (base de carga)	Voltagem	100–240 V
	Grau de carga, máximo	conforme a placa de identificação

3.3 Condições de funcionamento

Ambiente	Variação de temperatura	0–40 °C
	Humidade relativa, máximo	75%

4 Montagem de funcionamento

4.1 Conteúdo da embalagem

Máquina de tosquia	1 unid
Cabeça de tosquia (orientada para o equipamento)	1 unid
Bateria adicional (orientada para o equipamento)	1 unid
Base de carga	1 unid
Coletor de óleo	1 unid
Escova de limpeza	1 unid
Manual de instruções	1 unid
Embalagem de transporte e armazenamento	1 unid

4.2 Visão geral

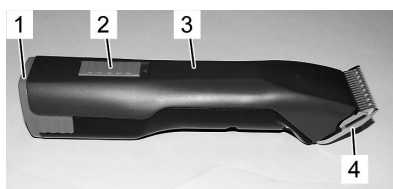

Fig. 1

- 1 Bateria
- 2 Interruptor
- 3 Máquina de tosquia
- 4 Cabeça de tosquia
- 5 Engate da cabeça de tosquia
- 6 Engate da bateria



Fig. 2

4.3 Resumo

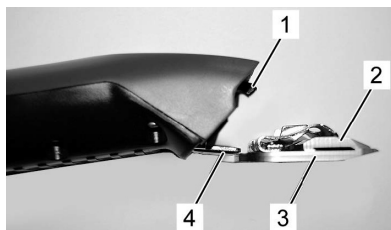

Fig. 3

O equipamento é exclusivamente destinado para a sua utilização em cães, gatos, bovinos e equinos. O instrumento de corte é composto por duas lâminas de corte côncavo. A lâmina inferior virada para a pele (3) está firmemente colocada e fixada na articulação (4). A lâmina superior (2) é agitada transversalmente em relação à lâmina inferior. A lâmina superior move-se com a ajuda de uma alavanca de operação (1).

4.4 Elementos de funcionamento

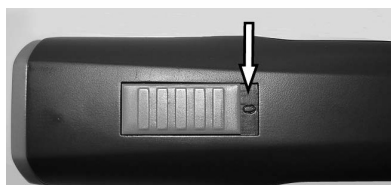

Fig. 4 Interruptor em posição OFF ("0")

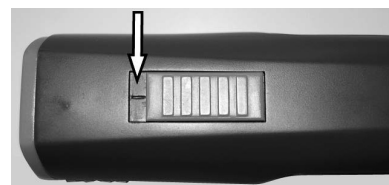

Fig. 5 Interruptor em posição ON ("I")

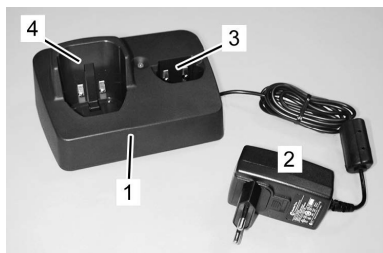

Fig. 6 Engate da cabeça de tosquia



Fig. 7 Engate da bateria

4.5 Base de carga



- 1 Base de carga
- 2 Adaptador para corrente
- 3 Cavidade de carga da bateria
- 4 Cavidade de carga para a máquina com a bateria integrada

Fig. 8

4.6 Bateria

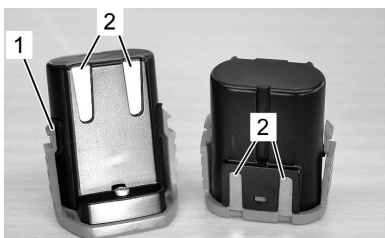

- 1 Engate da bateria
- 2 Contactos

Fig. 9

5 Transporte, embalagem e armazenamento

Após recepção do equipamento verifique de imediato se tudo está em condições.



NOTA!

Comunique qualquer dano assim que eventualmente dê por ele. As reclamações relativas a danos apenas podem ser colocadas dentro dos prazos indicados.

A embalagem é feita de materiais não poluentes.

A embalagem foi desenhada para proteger os diferentes itens constantes do equipamento contra danos durante o transporte, contra corrosão ou outros danos.

Armazene a máquina de tosquia e os acessórios respeitando as seguintes condições:

- ▶ Guarde-a sempre na embalagem fornecida.
- ▶ Não armazene no exterior.
- ▶ Guarde num local seco e livre de pó.
- ▶ Proteja o equipamento das radiações solares.
- ▶ Evite choques mecânicos.
- ▶ Temperatura de armazenamento: de 0 a 40 °C.
- ▶ Humidade relativa: máximo 75%. Em caso de armazenamento superior a 3 meses, verifique periodicamente as condições gerais do equipamento e de todos os seus acessórios. Se necessário guarde noutra local.

6 Funcionamento



AVISO!

O funcionamento incorrecto pode causar lesões em pessoas e danos em objectos. Por isso:

- Tome as medidas necessárias de segurança e de funcionamento descritas neste manual.

6.1 Arranque inicial

6.1.1 Configuração da base de carga

- Tenha em consideração todos os dados técnicos descritos neste manual (3 Dados Técnicos).
- A superfície de instalação deve ser uniforme e dever dispor de estabilidade suficiente.
- A localização da instalação deve ser protegida contra humidade e chuva.
- As tomadas de energia devem estar equipadas com um circuito de corrente residual, ou seja, com ligação à terra.
- O local de trabalho deve dispor de iluminação e ventilação suficientes.
- O local da instalação deve estar fora do alcance das crianças.

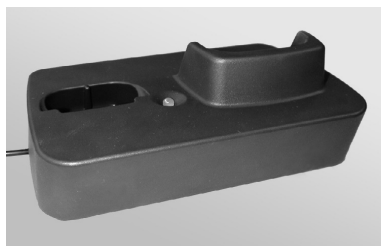

Fig. 10

1. Coloque a base de carga numa superfície uniforme, seca e limpa.
2. Ligue a base de carga à tomada da corrente.

3. A base de carga possui uma eletrónica que controla permanentemente as funções. Por isso, a comutação pode levar até 3 segundos.
4. A luz verde permanente LED sinaliza a correcta ligação da base à tomada da corrente e que a base de carga está pronta a ser utilizada.
5. Se a bateria estiver completamente descarregada, a base de carga ativa-a. Essa operação pode demorar até 5 minutos. Em seguida, inicia-se o processo de carga normal.

6.1.2 Recarregue a bateria

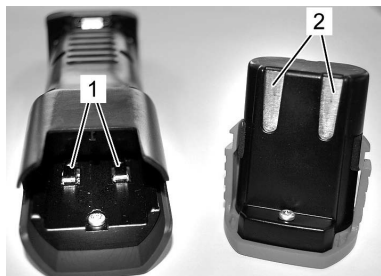

Fig. 11

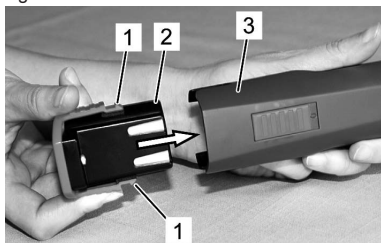

Fig. 12

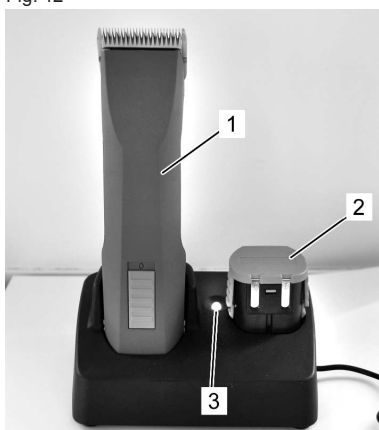

Fig. 13

1. Teste os contactos da máquina (1) e da bateria (2) verificando se os mesmos estão limpos.
2. Assegure-se de que o interruptor da máquina de tosquia está na posição OFF ("0") (fig. 4).

3. Insira a bateria (2) na máquina de tosquia (3) até que o engate da bateria (1) esteja engatado em ambos os lados.

4. Coloque a máquina de tosquia com a bateria colocada (1) ou a bateria adicional (2) assegurando-se da correcta ligação dos contactos com as cavidades de ligação da base da carga.
5. Aguardar o tempo de recarga da bateria (3 Dados Técnicos).
6. A bateria está a carregar. Durante a carga a luz de controlo do LED é vermelha (3). Logo que a bateria esteja carregada a 90%, no mínimo, a luz fica verde e a base de carga passará a ser mais lenta.

7. Segure firmemente a base de carga com uma das mãos ao retirar a máquina (1) ou a bateria adicional (2).



NOTA!

Se a máquina de tosquia (1) e a bateria adicional (2) estiverem em simultâneo na base de carga, é carregada em primeiro lugar a bateria que se encontra na máquina (1).

A bateria adicional (2) entrará em carga apenas quando a máquina de tosquia estiver carregada.

6.1.3 Fixação da cabeça de tosquia

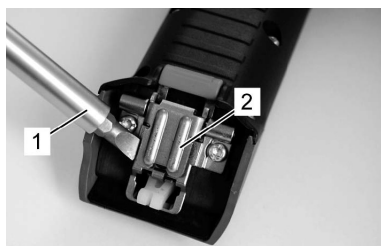

Fig. 14

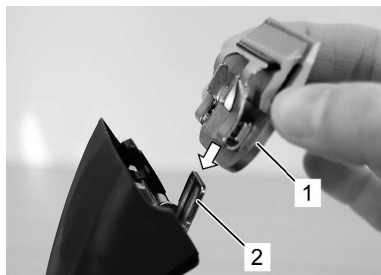

Fig. 15

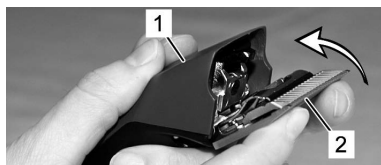

Fig. 16

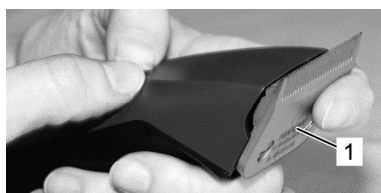

Fig. 17

1. Se a articulação da lâmina (2) for fechada inadvertidamente, abra-a com a ajuda de uma chave de fendas (1), premindo simultaneamente o engate da lâmina.

2. Fixe a cabeça de tosquia (1) na articulação aberta (2).

3. Dobre a cabeça de tosquia (2) com uma leve pressão sobre a mesma na direcção da máquina (1).

4. Assegure-se de que a cabeça de tosquia (1) está firmemente engatada.



NOTA!

Para um correcto funcionamento assegure-se de que a cabeça de tosquia (1) está engatada correctamente.

6.2 Actividades durante o funcionamento

6.2.1 Tosquia

1. Fixe e acalme o animal antes de iniciar a tosquia.
2. Ligue a máquina no campo de visão do animal.
3. Aproxime-se do animal a partir da sua frente.
4. Durante a tosquia, verifique o comportamento do animal.

6.2.2 Substituição da bateria

Em caso de descarga da bateria, a máquina desliga-se automaticamente através de um circuito de protecção.

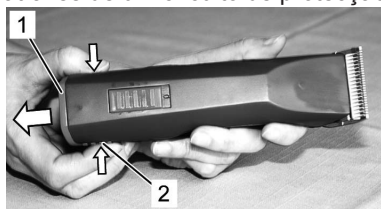

Fig. 18

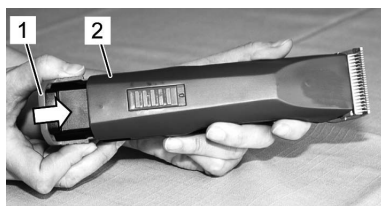

Fig. 19

1. Coloque o interruptor na posição OFF ("0") (fig. 4).
2. Pressione o engate da bateria de ambos os lados (2) e retire a bateria (1).

3. Encaixe a bateria carregada (1) na máquina de tosquia (2) até que esta esteja corretamente engatada.

6.2.3 Substituição da cabeça de tosquia



Fig. 20

1. Coloque o interruptor na posição OFF ("0") (fig. 4).
2. Pressione o engate da articulação da cabeça de tosquia.

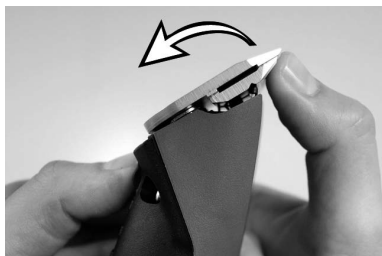

Fig. 21

3. Empurre a cabeça de tosquia enquanto pressiona o engate da articulação.
4. Retire a cabeça de tosquia.
5. Limpe a articulação com a escova fornecida na embalagem.

6. Fixe a nova cabeça de tosquia na articulação e empurre a cabeça de tosquia em direcção à máquina com uma leve pressão (fig. 15, 16, 17).



NOTA!

Trabalhe apenas com cabeças de tosquia afiadas, substituindo as cabeças rombas, defeituosas ou sem dentes. A correcta afiação das cabeças de tosquia deve ser feita por pessoal qualificado e por afiadores próprios para o efeito.

6.2.4 Lubrificação

Para obter bons resultados de tosquia e para aumentar a longevidade da máquina e das cabeças de tosquia, é necessário a aplicação regular de uma fina camada de lubrificante entre a lâmina superior e inferior (fig. 22).



CUIDADO!

Uma lubrificação insuficiente da cabeça de tosquia provoca aquecimento e reduz a durabilidade da máquina e da cabeça de tosquia, bem como reduz o tempo de duração de carga de uma bateria. Por isso:

- ▶ Lubrifique suficientemente (e não em demasia) as lâminas de corte durante a tosquia (pelo menos em intervalos de 15 minutos), para que elas não fiquem secas (fig. 22).
- ▶ Utilize apenas lubrificantes recomendados pelo produtor.



NOTA!

Utilize apenas o nosso lubrificante especial ou um lubrificante de parafina que esteja em conformidade com a especificação ISO VG 15.

O lubrificante fornecido não é tóxico e não provoca irritação em contacto com a pele ou com as membranas mucosas. Este lubrificante de parafina degrada-se em 20% após 21 dias (CEL-L-33-T-82).



Fig. 22

As lâminas devem ser lubrificadas antes, durante e depois de cada utilização. Quando as lâminas deixam tiras ou estão a funcionar com velocidade reduzida, isto é um sinal de que necessitam de ser lubrificadas. Coloque algumas gotas de lubrificante adiante e lateralmente às lâminas (ver setas na fig. 22). Limpe o lubrificante em excesso com um pano suave e seco. Os sprays de lubrificação não contém óleo suficiente para uma boa lubrificação, mas servem como forma de arrefecimento das lâminas. Na eventualidade de lâminas danificadas, substitua-as de imediato para evitar o risco de lesões.



CUIDADO!

Remova todos os vazamentos e excessos de gordura de todos os pontos de lubrificação. O lubrificante deve ser eliminado tendo em atenção os regulamentos locais.

6.2.5 Limpeza

Para obter bons resultados de tosquia e para aumentar a longevidade da máquina e das cabeças de tosquia, é necessário a aplicação regular de uma fina camada de lubrificante entre a lâmina superior e inferior (6.2.4 Lubrificação).

Cabeça de tosquia e articulação da cabeça

Limpe a cabeça de tosquia e a respectiva articulação entre as diferentes tosquias.

Base de carga

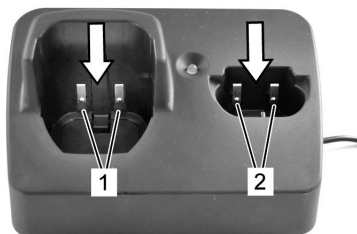

Fig. 23

1. Desligue a base de carga da corrente.
2. Se necessário, remova pêlos das duas cavidades de carga.
3. Se necessário, limpe os contactos (1 e 2) com um pano suave e seco.

Contactos

Se necessário, limpe os contactos da bateria e da máquina com um pano suave e seco.

**NOTA!**

Quando não em utilização diária, guarde a máquina e a base de carga na embalagem fornecida. Quando em utilização diária, recomenda-se colocar a máquina e a bateria adicional na base de carga.

7 Listas de avarias

- A maior parte os trabalhos descritos pode ser efectuado por o operador.
- Alguns trabalhos apenas podem-se efectuar por especialistas ou um serviço de manutenção, marcados por (S).

Avaria	Causa	Rectificação
A lâmina superior não se move	A cabeça de tosquia não está devidamente engatada	Engate devidamente a cabeça de tosquia enquanto o motor está em funcionamento
	A peça de condução tem defeito	Substitua a peça de condução (S)
A máquina corta mal ou não corta	A cabeça de tosquia está romba	Mande afiar as lâminas de cortem (S)
	As lâminas de corte não foram correctamente afiadas	
	A cabeça de tosquia não está lubrificada	Lubrifique as lâminas em intervalos de 15 minutos
	O pêlo do animal está molhado/húmido	Tosquie apenas pêlo seco
	O pêlo encrava-se entre a lâmina superior e inferior	Retire a cabeça de tosquia, empurre a lâmina superior até metade da cabeça, remova os pêlos entre as lâminas
	A cabeça de tosquia tem muito pouca pressão de tosquia	Mande inspeccionar qualidade da cabeça de tosquia (S)
O motor não funciona	Bateria descarregada	Recarregue a bateria
	Contactos sujos	Desligue a máquina e limpe os contactos
	Bateria defeituosa	Substitua a bateria
	Cheiro a queimando proveniente do motor. Motor queimado.	Mande substituir motor ou electrónica (S)
O motor não funciona (continuação)	Motor e/ou electrónica defeituoso	Mande substituir motor ou electrónica (S)
	Cabeça de tosquia bloqueada	Limpe e lubrifique a cabeça de tosquia
Motor trabalha muito lento	As lâminas não foram suficientemente lubrificadas	Lubrifique as lâminas

Avaria	Causa	Rectificação
Tempo de funcionamento da bateria é curto ou as lâminas aquecem demasiado	As lâminas não foram suficientemente lubrificadas	Lubrifique as lâminas
	Está a ser utilizada uma bateria descarregada, não totalmente carregada ou defeituosa	Utilize apenas uma bateria original intacta e totalmente carregada
A luz de controlo da base de carga não está ligada	A base de carga não está ligada à corrente, ou tomada de corrente defeituosa	Ligue a base de carga à corrente ou a outra tomada
	A base de carga está defeituosa	Mande inspeccionar a base de carga (S)
Quando a bateria está sem carga a luz não muda de verde para vermelha	Os contactos da bateria e / ou da base de carga estão sujos	Limpe os contactos
	Bateria defeituosa	Substitua a bateria
	Os contactos da base de carga estão deformados	Mande reparar/substituir base de carga (S)
O LED pisca alternadamente a vermelho / verde	Bateria defeituosa	Substitua a bateria. Teste a bateria individualmente, se estiverem colocadas duas baterias ao mesmo tempo na base de carga.

8 Peças de substituição

Vea a ilustração das peças de reposição ao fim deste manual de instruções.



AVISO!

Peças defeituosas podem causar danos, mau funcionamento ou perda total, e podem reduzir a segurança. Por isso:

- ▶ Utilize apenas peças originais do fabricante. Adquira as peças num distribuidor oficial ou directamente ao produtor.
- ▶ Ao não utilizar peças originais todas as condições de garantia e de serviço de apoio cessam de imediato.

Posição N°	Designação	Quantidade
1	Conjunto de tampa completo	1x
3	Bateria	1x
4	Motor completo	1x
5	Placa de circuitos impressos da máquina de tosquia	1x
6	Presilha de borracha	1x
7	Peça de condução	1x
8	Anilha de vedação	1x
9	Anel de retenção	1x
10	Arruela	1x

Posição N°	Designação	Quantidade
11	Roda dentada, incl. rolamento	1x
14	Parafuso PT Kombitorx KA30x16	12x
15	Cavidade da lâmina	1x
16	Engate da lâmina	1x
17	Parafuso PT Kombitorx KA30x8	1x
18	Mola de pressão de tosquia	1x
19	Guia da lâmina	1x
20	Gancho de montagem	1x
21	Lâmina Superior	1x
22	Lâmina Inferior	1x
23	Parafuso M3,5x4	2x
24	Caixa superior da base de carga	1x
25a	Placa de circuitos impressos da base de carga com tomada de conector circular	1x
25b	Fonte de alimentação com conector	1x
26	Placa de terra da base de carga	1x
27	Pé de borracha	4x
28	Ficha sistema EU	1x
29	Ficha sistema AU	1x
30	Ficha sistema GB	1x
31	Ficha sistema US	1x
32	Base de carga com conector EU/GB/AU/US	1x
33	Ficha sistema ARG	1x

9 Eliminação/destruição



CUIDADO!

Em caso de eliminação/destruição inapropriada, danos ambientais podem ser causados!

Os desperdícios eletrónicos, de baterias, de lubrificantes e de outros aditivos estão sujeitos a tratamento de resíduos perigosos e apenas podem ser eliminados/destruídos por centros especializados, devidamente certificados para o efeito.



NOTA!

Para eliminação/destruição da máquina e da base de carga, entregue-a num centro especializado devidamente certificado para o efeito ou informe-se junto do seu fornecedor.

内容

1	安全	3
1.1	人に対して	3
1.2	インフォメーションシンボル	3
1.3	適切な使用	4
1.4	個人用保護具	4
1.5	電源	4
1.6	動物	5
1.7	バッテリー	5
1.8	刃	6
1.9	子供達	6
2	般	6
2.1	保証条件	6
2.2	お客様サービス	6
2.3	責任の制限	6
3	テクニカルデータ	7
3.1	一般情報	7
3.2	電源電圧	7
3.3	操作条件	7
4	組立と機能	8
4.1	納入品目	8
4.2	概要	8
4.3	抽象	8
4.4	操作方法	9
4.5	充電器	9
4.6	バッテリー	9
5	輸送、梱包と保管	10
6	操作	10
6.1	初期起動	10
6.1.1	充電器のセットアップ	10
6.1.2	バッテリーを充電	11
6.1.3	バリカンヘッドへの装着	12
6.2	使用中の動作	13
6.2.1	毛刈り	13
6.2.2	バッテリーチャージ	13
6.2.3	バリカンヘッドの交換	13
6.2.4	潤滑	14
6.2.5	掃除	15
7	トラブルシューティング	15
8	スペアパーツ	16
9	廃棄	17

1 安全

取扱説明書に記載してある内容を遵守しないと誤作動や思わぬ怪我をする可能性があります。

1.1 人に対して

- 毛刈りをする人は経験を積んでください。
- 子供が使用する事はできません。

バリカンの取扱は信頼できる作業者にのみ許可されています、薬物の影響を受けている人やお酒又は医薬品を摂取している人は使用できません。

1.2 インフォメーションシンボル

取扱説明書中にはさまざまなシンボルが使用されています。これらは潜在的な危険性または技術的な注意事項を示します。これらの注意事項に従わない場合は、人身傷害、物的損害、操作性の低下を招く場合があります。

ハザードシンボル



警告!

潜在的な危険性のある状況を示します。この表示のある事項を守らない場合、重傷または死亡に至る可能性があります。



注意!

潜在的な危険性のある状況を示します。この表示のある事項を守らない場合、軽微な傷害に至る可能性があります。

インフォメーションシンボル



注意!

注意事項、この表示のある事項を守らない場合、故障または破損を生じる可能性があります。

1.3 適切な使用

この製品はここに記載された用途に使用する為に設計、考案されています。

この製品は犬、猫、牛、馬等にご使用ください。

このマニュアルに記載された全ては考えられる用途の一部です、その他の用途には使用できません。



警告!

禁止事項

- 本製品の貸し借り
- 記載以外の動物や猛獣への使用

1.4 個人用保護具

滑りやすい場所で使用する滑りにくい靴等

1.5 電源



警告!

電源部分に触れる場合危険を伴います。

- ▶ プラグを抜く時は必ずプラグを持って引抜きます。絶対にコードを引っ張らないでください。
- ▶ 絶縁部分が破損した場合、直ちに電源を切り修理の依頼をしてください。
- ▶ 電源を接続する前に規格が合うか確認してください。
- ▶ 充電器は損傷の無いコンセントをご使用ください。
- ▶ 機器にケーブルを巻きつけたり高温の物からは放してお使いください。出来るだけ湿気の無い場所でお使いください。
- ▶ 濡れたままの動物に使用しないでください。
- ▶ ブラシを使い乾いた状態で掃除してください。
- ▶ 一般的にバリカンは水や石鹼水、ガソリン等の液体に浸さないでください、機械やモーターに重大な損傷を与える可能性があります。
- ▶ 液体が浸透している可能性が有る場合、本体のスイッチや充電器の電源を入れしないでください。
- ▶ メンテナンスを行う場合は予め電源を切ってプラグを抜いてください、本体のスイッチを切ってもプラグが接続されている場合、刃の周辺部分の取り扱いは避けてください。

1.6 動物



警告!

バリカンのノイズを動物が嫌がる事があり、蹴られたり攻撃や体重で怪我をする可能性があります。

- ▶ 動物を縛る場合、経験の有る人が行ってください。
- ▶ 毛刈りをする前に動物を固定してください。
- ▶ 慎重に作業を行ってください。
- ▶ 許可の無い人は毛刈り場に近づかないでください。

1.7 バッテリー



警告!

バッテリーの取り扱いを誤ると、傷害の危険性があります!

リチャージャブルバッテリーの取り扱いには特に注意する必要があります。

以下を厳守してください:

- ▶ 純正のバッテリーのみを使用してください。
- ▶ バッテリーには、火気または高温に晒さないでください。爆発の可能性があります。
- ▶ 損傷していないバッテリーのみを使用してください。
- ▶ バッテリーと充電器は直射日光に晒さないでください。
- ▶ 高温のバッテリーは爆発の危険があります。
- ▶ バッテリーを分解しないでください。間違って使用すると、液漏れにより皮膚の炎症を引き起こす可能性があります。液体に触れないでください。万一液体に触れた場合は、十分な量の水で洗浄してください。万一液体が目に入った場合は、目を水で10分程度洗浄して、医療機関で受診してください。



注意!

バッテリーは誤使用により寿命が短くなります!

バッテリーを誤使用すると、性能が低下する場合があります。以下を厳守してください:

- ▶ 純正の充電器のみを使用してください。非純正の充電器を使用すると、バッテリーを損傷する可能性があります。
- ▶ 長時間使用しない時は充電器のプラグを抜てください。
- ▶ 充電器に電源が繋がっていない時は、バッテリーとバリカンは充電器から外してください。

- ▶ 充電器の開口部や、バリカンのバッテリー接続部に物を挿入しないでください。
- ▶ リチャージャブルバッテリー以外のバッテリーを使用すると、充電器が損傷し、交換が必要になります。

1.8 刃



警告!

動く刃と、刃の鋭い部分に触れると怪我をします。

- ▶ 慎重に作業を行ってください。
- ▶ 動いている刃には触れないでください。

1.9 子供達



警告!

危険を判断出来ない子供達等が近くにいる時はバリカンを使わないでください。

2 般

このマニュアルは安全で効率的な取扱を行う為に有効です、操作を開始する前に必ずお読み下さい。

安全にお使い頂くために、このマニュアルの安全性と操作に関する全ての情報を守ってください。

このマニュアルは保管してください、もし誰かに本機を譲り渡す場合このマニュアルも提供してください。

2.1 保証条件

保証条件は製造業者の一般的な条件と同じです。

2.2 お客様サービス

技術情報、当社の顧客及び認定サービスセンターは自由にお使い頂けます。

更に、当社スタッフへ当社製品の改善に役立つ情報やご使用頂いた感想等をお寄せください。

2.3 責任の制限

この取扱説明書に記載されている情報は、現行の規則、最先端技術並びに長年にわたる実績と経験を考慮して編成されています。

以下の原因に関する保証や責任は負いかねます。

- 取扱説明書に記載以外のご使用に関して
- 本来の使用方法以外でのご使用に関して
- 指示されていない個人的なご使用に関して

- 改造された物
- 純正以外のパーツをご使用頂いている場合

配送範囲は特別に設定される為異なる場合があります、追加のオプションを設定でき、またここに説明された内容や図解は現在の最新技術です。

この製品は、利用可能な最高のコンポーネントを使用して開発され組立られており、長寿命で高性能に設計されています。スペアパーツを使用する場合ハイニガの純正をご使用ください、純正のパーツを使用しないと性能が低下し保証対象外となります。

3 テクニカルデータ

3.1 一般情報

バリカン	長さ	204 mm
	幅	50 mm
	高さ	41 mm
	重さ (バッテリー付)	0.44 kg
充電器	充電時間 (20°)	45 min
バッテリー	タイプ	リチウムイオン
	電圧	型式表示ラベルに記載
	容量	型式表示ラベルに記載

3.2 電源電圧

電気 (充電器)	電圧	100-240 V
	最大充電レート	型式表示ラベルに記載

3.3 操作条件

環境	温度範囲	0-40 °C
	最大湿度	75%

4 組立と機能

4.1 納入品目

バリカン	1個
バリカンヘッド	1個
スペアバッテリー	1個
充電器	1個
オイル	1個
クリーニングブラシ	1個
マニュアル	1個
輸送・保存用の梱包箱	1個

4.2 概要



図 1

- 1 バッテリー
- 2 スイッチ
- 3 バリカン
- 4 バリカンヘッド
- 5 インターロックバリカンヘッド
- 6 インターロックバッテリー

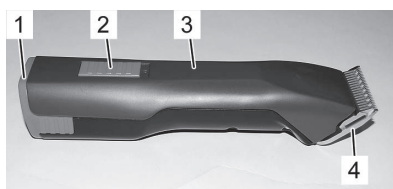

図 2

4.3 抽象



図 3

この製品は犬、猫、牛、馬等にご使用ください。2枚の刃の組み合わせでカットします。皮膚に接触する下側の刃(3)は固定刃で、ブレードヒンジ(4)に固定されています。上側の刃(2)は、横方向に往復します。上側の刃は、ピボットレバー(1)により駆動されます。

4.4 操作方法

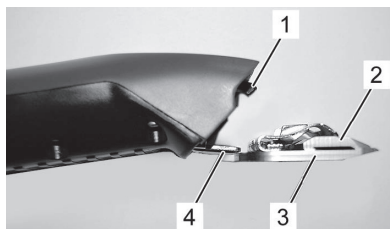

図4 スイッチOFF位置



図5 スイッチON位置

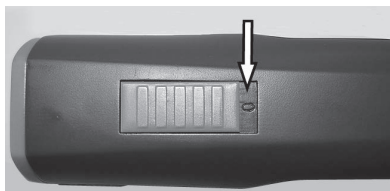

図6 インターロックバリカンヘッド

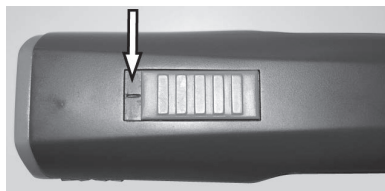

図7 インターロックバッテリー

4.5 充電器



図8

- 1 充電器
- 2 パワーアダプター
- 3 スペアバッテリー用充電ソケット
- 4 バッテリー付バリカン用充電ソケット

4.6 バッテリー

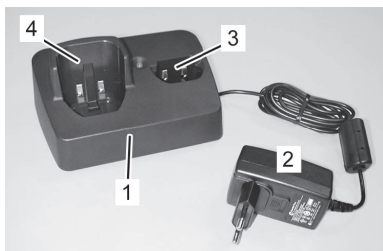

図9

- 1 インターロックバッテリー
- 2 接点

5 輸送、梱包と保管

本品が届いたら輸送中の損傷が無いかを直ぐに確認してください。

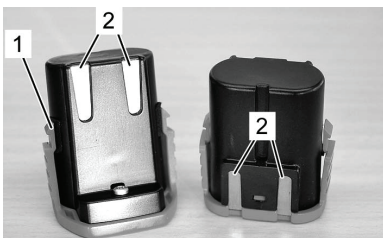

注意!

発見した場合は直ぐにご連絡ください、クレームの申請期間は限られています。梱包には環境に影響の無い材質を使用しています。パッケージは、輸送による損傷、腐食やその他の損傷から各コンポーネントを保護するように設計されています。

以下の条件でバリカンとアクセサリーを保管して下さい。

- ▶ 保管には付属の梱包箱を使用してください。
- ▶ 屋外に保管しないでください。
- ▶ 乾燥してホコリの無い場所で保管してください。
- ▶ 日の当たらない場所に保管してください。
- ▶ 機械的な衝撃は避けてください。
- ▶ 保管温度：0～40℃
- ▶ 保管湿度：最大75% 3ヶ月以上保管する場合は、定期的に状態を点検してください。

6 操作



警告!

誤った操作は人に損傷を与える可能性があります。

- この取扱説明書の指示に従って操作してください。

6.1 初期起動

6.1.1 充電器のセットアップ

- 全てのテクニカルデータを使用条件と照合して下さい。
- 平で安定性のある場所で使用してください。
- 湿気や雨から保護してください。
- 外部での電源をご使用の場合、ブレーカーが装備されている電源をご使用ください。
- 十分な換気と照明のある場所で作業してください。
- 子供の手の届かない場所にセットしてお使いください。



図 10

1. 充電器は乾いて安定した場所に置いてください。
2. 充電器を電源コンセントに接続してください。

3. 充電器には、機能を常時チェックする回路が内蔵されています。そのため、電源ONには3秒程度かかります。
4. 電源コンセントに接続されて、緑色のランプが点灯したら使用可能となります。
5. バッテリーが完全放電している場合は、充電器がバッテリーを復活させます。これには5分程度かかる場合があります。その後、通常の充電を開始します。

6.1.2 バッテリーを充電

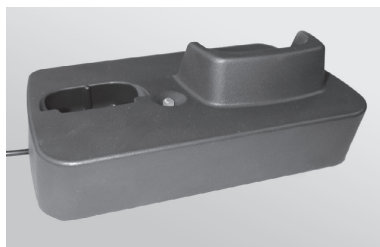
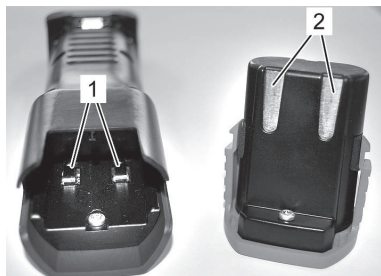

1. バリカンの(1)とバッテリーの(2)部分に汚れや異物が無い事を確認してください。
2. バリカンのスイッチがOFFの位置(0)である事を確認してください。

図 11

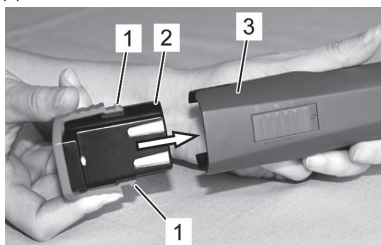

3. バッテリーロック(1)が両側に噛み合うまでバッテリー(2)をバリカン(3)に挿入します。

図 12

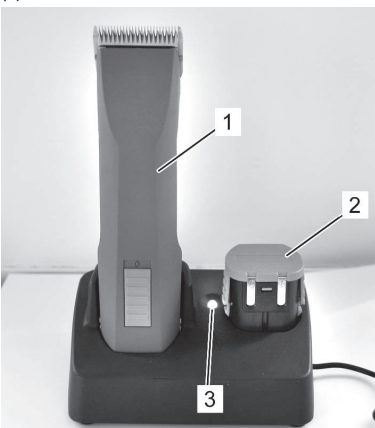

4. 充電器にバッテリーをセットしたバリカン(1)を、または予備のバッテリー(2)をセットしてください。
5. バッテリーの充電完了を待ちます(3仕様)。
6. バッテリーを充電中です。充電中は、ランプ(3)が赤色に点灯します。バッテリーの充電が90%完了すると、ランプは緑色に変わり、充電器はメンテナンス充電モードに切り替わります。

図 13

7. 片方の手で充電器をしっかり抑えながらバリカンやバッテリーを外してください。

 **注意!**

バリカン(1)と予備バッテリー(2)が同時に充電器に接続されている場合、バリカン(1)の電池が最初に充電されます。
バリカンのバッテリーの充電が完了するまで、予備バッテリー(2)は充電されません。

6.1.3 バリカンヘッドへの装着



図 14

1. ブレードヒンジ(2)が誤って閉じている場合、(1)刃のロックを押しながらドライバーでヒンジを開きます。

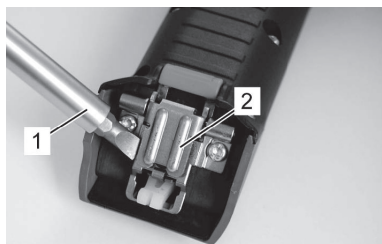

図 15

2. 開いたブレードヒンジ(2)にバリカンヘッド(1)を取り付けます。

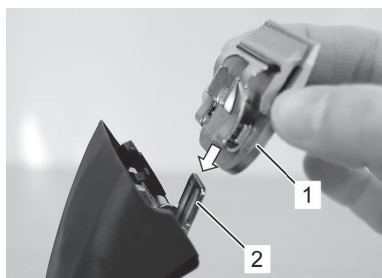

図 16

3. バリカンヘッド(2)をバリカン(1)にたたみ込んでセットします。

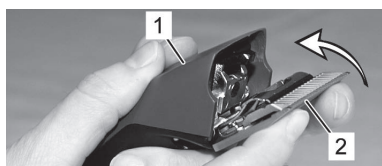

図 17

4. バリカンヘッド(1)がしっかりと噛み合っている事を確認してください。

 **注意!**

バリカンヘッドは正しくセットしてください。

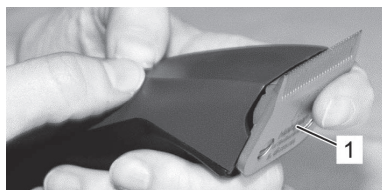
6.2 使用中の動作

6.2.1 毛刈り

1. 毛刈りをする前に動物を固定してください。
2. 毛刈りする動物の準備が出来てからバリカンのスイッチをONにしてください。
3. 動物の前方から開始してください。
4. 毛刈り中には動物の動きに注意してください。

6.2.2 バッテリーチャージ

バッテリーが無くなると、バリカンは保護回路によりOFFとなります。



図 18

1. スイッチを(0)の位置にします。
2. バッテリーのインターロック(2)を両側から押しながらバッテリー(1)をバリカンから引き出します。

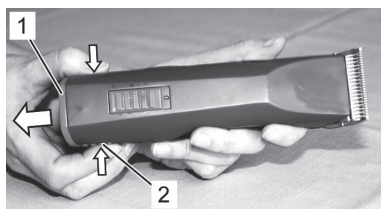

図 19

3. バリカン(2)に充電済みのバッテリー(1)を、両側がロックされるまで挿入します。

6.2.3 バリカンヘッドの交換

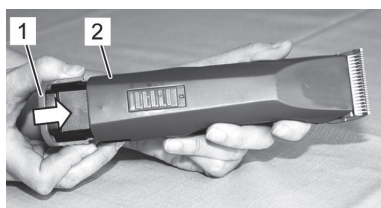

図 20

1. スイッチを(0)の位置にします。
2. バリカンヘッドのインターロックを押してください。



図 21

3. バリカンヘッドのインターロックを押しながら先端を押しします。
4. バリカンヘッドが離れます。
5. 付属のブラシを使って開いたヒンジを清掃してください。

6. 好みのバリカンヘッドをブレードヒンジにはめ込みバリカンへ軽く押し付けます。

注意!

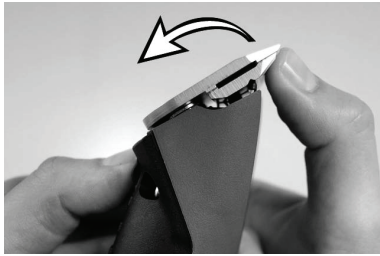
鋭い刃をお使いください。磨り減った刃や切れの悪い刃は交換して、専門家が正しく研磨を行ってください。作業の依頼はサービスセンターにご連絡ください。

6.2.4 潤滑

良好な毛刈りと、バリカンとバリカンヘッドの耐久性を高める為に上下の刃の間に薄いオイルコートを施す必要があります。

注意!

潤滑剤が不十分だとバリカンヘッドが加熱を起こし、バリカンと刃の耐久性が低下するとともに、バッテリーの消耗も早まります。

- ▶ 毛刈り中に刃へ十分な潤滑を(15分間隔で)行い、洗い流さないでください。
- ▶ 純正のオイルをご使用ください。

注意!

ISO VG 15仕様の特種オイルをお使いください、使用されるオイルは無毒で皮膚に刺激が無い物です。

これは、21日後には約20%にまで低下します(CEL-L-33-T-82)。



図 22

使用前、使用中、使用後に刃へオイルを注油してください、刃に縞模様が出たり刃のスピードが落ちた時は注油の必要があります、刃の上に数滴横に垂らします。余分なオイルは滑らかな布等で拭き取ってください。潤滑スプレーでは良好な潤滑には足りませんが冷却する役割は果たします。怪我を避ける為に損傷した刃は早急に交換してください。

注意!

全ての潤滑ポイントから漏れたオイルや過剰グリースを拭き取り、現地の規則に従って処分してください。

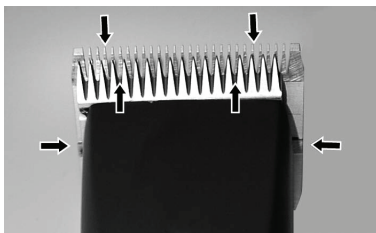
6.2.5 掃除

良好な毛刈りと、バリカンとバリカンヘッドの耐久性を高める為に上下の刃の間に薄いオイルコートを施す必要があります(6.2.4潤滑)。

バリカンヘッドとヒンジ

バリカンヘッドとヒンジは清潔にしてください。

充電器

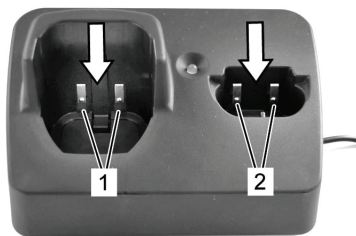

1. 充電器のプラグを電源から抜いてください。
2. 充電スタンドに毛等が有る場合は取り除いてください。
3. 汚れている場合は乾いた布等で(1)と(2)をきれいに掃除してください。

図 23

接点

必要に応じて、バッテリーとバリカンの接点を乾いた布で掃除してください。



注意!

バリカンを使用しない日は、バリカンと充電器を付属の梱装箱に入れて保管してください。毎日使用する時は、バリカンとバッテリーを充電スタンドにセットしておく事をお勧めします。

7 トラブルシューティング

- ここで説明する作業は、主にお客様にて行う事ができます。
- いくつかの項目は訓練を受けた人やサービスセンターにより行われる事がありますが、項目にマークが付いています。(S)

故障	原因	対処
上刃が動かない	バリカンヘッドがしっかり付いていない	モーターが回転する時にヘッドを正しく動かす
	ドライブキャリア不良	ドライブキャリア交換(S)
切れ過ぎる又は切れない	刃が尖っていない	サービスセンターにて上下の刃の再調整(S)
	刃が正しく研削されていない	
	刃にオイルが不足	刃に15分ごとの注油
	毛が濡れている	乾いた毛を刈る
	上下の刃の間に毛が詰まっている	ヘッドを外しヘッドから上刃を半分離して間の毛を取り除きます
ヘッドへの毛刈り圧力が弱すぎる	ヘッドの検査 (S)	

故障	原因	対処
モーターが作動しない	バッテリーが放電している	バッテリーを充電
	接触端子の汚れ	バリカンをOFFにして接点の清掃
	バッテリーの故障	バッテリーの交換
	モーターハウジングから焼けるような臭やモーターが焼き付く	モーター及び/又は電子機器の交換(S)
モーターが動作しない(継続的)	モーター及び/又は電磁石の故障	モーター及び/又は電子機器の交換(S)
	ヘッドが動かない	清掃と注油
モーターの回転が遅い	ヘッドへの注油不足	刃への注油
満充電されても作動時間が短い、刃が熱くなる	ヘッドへの注油不足	刃への注油
	空のバッテリー、充電未完のバッテリー、または故障したバッテリーが使用された	純正バッテリーのみを完全に充電して使用してください
充電器のランプが点灯しない	充電器のコンセント抜けている	充電器のコンセントを電源に接続
	充電器に問題あり	充電器の点検(S)
バッテリーを充電器に接続してもランプが変化しない	バッテリーまたはバリカンの接点部分が汚れている	接点の清掃
	バッテリーの故障	バッテリーの交換
	接点の変形	充電器の修理(S)
LEDが赤色と緑色に交互に点滅する	バッテリーの故障	バッテリーを交換してください。充電器にバッテリーが2個装着されている場合は、1個ずつ確認してください。

8 スペアパーツ

後ろのイラストスペアパーツを参照してください。



警告!

故障したスペアパーツは損傷や誤作動を引き起こしたり、安全性を低下させる可能性があります。

- ▶ 製造元からの純正スペアパーツのみを使用してください。スペアパーツは正規代理店またはメーカーから直接入手してください。
- ▶ 純正のスペアパーツをお使い頂かない場合、全ての保証及びサービスを受ける事ができなくなります。

No.	品名	数量
1	ハウジング設定完了	1x
3	バッテリー	1x
4	モーターコンプリート	1x

No.	品名	数量
5	バリカンPCB	1x
6	ラバータップ	1x
7	回転レバー	1x
8	シール	1x
9	固定リング	1x
10	ディスク	1x
11	偏心ギヤアッセン	1x
14	PTスクリューKA30×16	12x
15	ブレードサポート	1x
16	ブレードインターロック	1x
17	PTスクリューKA30×8	1x
18	プレッシャーสปリング	1x
19	ブレードガイドス	1x
20	クランプホルダー	1x
21	上刃	1x
22	下刃	1x
23	スクリューM3.5×4	2x
24	充電器ハウジング上部	1x
25a	円形プラグコネクタ付き充電器PCB	1x
25b	プラグ付きパワーサプライ	1x
26	充電器底板	1x
27	ラバーフット	4x
28	プラグEU	1x
29	プラグAU	1x
30	プラグGB	1x
31	プラグUS	1x
32	EU/GB/AU/US用プラグ付き充電器	1x
33	ARGプラグ	1x

9 廃棄



注意!

間違った処分は環境破壊につながります!

電子廃棄物、電池、潤滑剤およびその他の添加物は、有害廃棄物処理の対象です。これらは認可された企業が廃棄処理する必要があります!



注意!

バリカンと充電器はお近くの販売店又は電子機器の専門店にて廃棄してください。

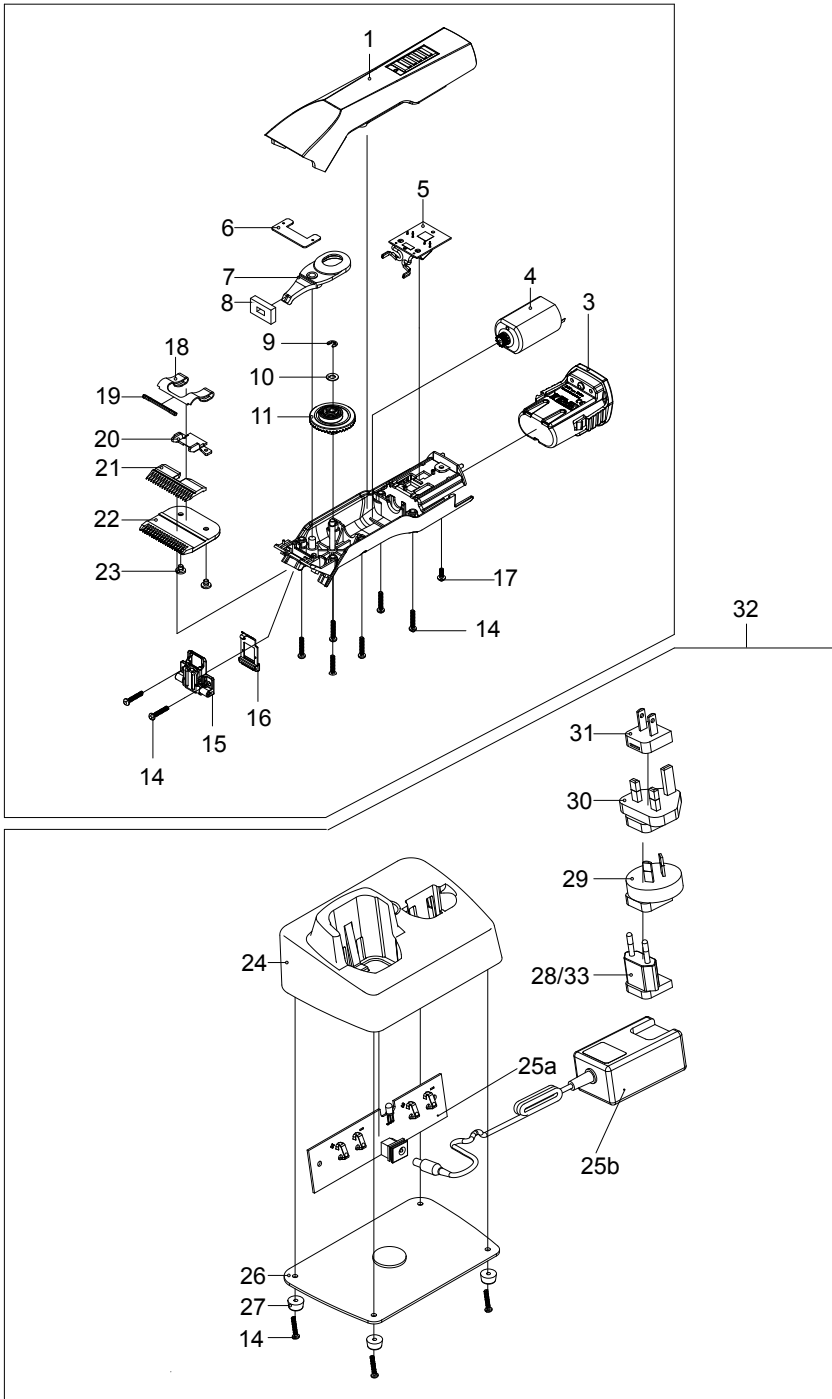

garantia

Item	Artikel	
Artículo	Artikel	
Article	Artikel	
Artikel	Artikkel	
Articolo	Tuote	
Artico	アイテム	

garantie

Serial no.	Serie nr.	
No. de serie	Serie Nr.	
No. de série	Serienr.	
Seriennummer	Serie nummer	
No. di serie	Sarjanro	
No. de série	シリアル No.	

Date of purchase	Datum van aankoop	
Fecha de compra	Købsdato	
Date d'achat	Köpdatum	
Kaufdatum	Kjøpsdato	
Data di vendita	Ostopäivä	
Data de compra	購入日	

warranty

Stamp and signature	
Sello y firma	
Cachet et signature	
Stempel und Unterschrift	
Timbro e firma	
Carimbo e assinatura	
Stempel en handtekening	
Stempel og underskrift	
Stämpel och namnteckning	
Stempel og underskrift fra forretningen	
Myyjän leima ja allekirjoitus	
スタンプと署名	

In case of claim, please return your machine with the instruction manual and the warranty card directly to your local distributor. Please do not cut off the warranty card from the instruction manual.

© 2017 Heiniger AG. All rights reserved.

This instruction manual may not be duplicated or distributed, neither completely nor in extracts, or by electronic or mechanical means (including photocopying), transmitted or used for the purpose of competition without authorisation from Heiniger AG.



Subject to change without notice.

Contact:

Heiniger AG | Industrieweg 8 | CH - 3360 Herzogenbuchsee | Switzerland

Tel. +41 (0)62 956 92 00 | marketing(at)heiniger.com